

Xesar
APP



Xesar

Einfach vielfältig

INHALTSVERZEICHNIS

2	UNSER VERSPRECHEN
4	GEMEINSAME PROJEKTE
8	GEMEINSAM ERFOLGREICH
10	BESTELLHINWEISE
12	SYSTEMKENNWERTE
.....	
16	BESCHLÄGE
28	DRÜCKER
36	PROFILZYLINDER
68	AUSSEN- UND INNENZYLINDER
80	HEBELZYLINDER
92	HANGSCHLÖSSER
98	WANDLESER
104	SOFTWARE
110	ZUTRITTSMEDIEN

BESCHLÄGE

DRÜCKER

PROFILZYLINDER

AUSSEN- UND
INNENZYLINDER

HEBELZYLINDER

HANGSCHLÖSSER

WANDLESER

SOFTWARE

ZUTRITTSMEDIEN

VERSprochen IST VERSprochen



FAMILIENUNTERNEHMEN SEIT 1919

Verlässlichkeit, Weitblick, Verantwortungsgefühl gegenüber Geschäftspartnern und Mitarbeitenden, sowie nachhaltiges Wirtschaften zeichnen unser Familienunternehmen seit über hundert Jahren aus.



CLEAN PRODUCTION

Wir produzieren bereits heute beinahe völlig öl- und wasserfrei. Unsere laufenden Investitionen in trockenbearbeitende Maschinen bringen uns einer umfassenden Clean Production immer näher.



QUALITÄTSPRODUKTE

Wo EVVA drauf steht, ist beste Qualität drinnen. Möglich machen das unser Erfindungsreichtum, unsere Professionalität und unser jahrzehntelanges Know-how in der Entwicklung und Herstellung von mechanischen und elektronischen Zutrittssystemen.



INTERNATIONAL GENORMT UND PATENTIERT

Unsere Produkte sind weltweit durch Patente rechtlich geschützt und entsprechen den international gültigen und notwendigen Normen.

WIR SIND VERLÄSSLICH FÜR SIE DA



INDIVIDUELLE LÖSUNGEN

Wir haben Zylinder für alle nur erdenklichen Verschlussituationen. Darüber hinaus bieten wir auch eine Vielzahl an Optionen an, die unsere Zylinder noch sicherer oder noch vielseitiger einsetzbar machen. In besonderen Fällen sind auch Sonderanfertigungen möglich.



TECHNISCHER SUPPORT UND PROJEKTUNTERSTÜTZUNG

Ob bei der Akquise neuer Projekte oder bei der Planung einer Schließanlage – wir unterstützen Sie. Weiters beantworten unsere Mitarbeitenden in den Technischen Büros gerne jederzeit Ihre Fragen zu unseren Produkten.



PERSÖNLICH FÜR SIE DA

Der persönliche Kontakt mit Ihnen ist uns wichtig. Daher sind uns auch unsere EVVA-Berater:innen sehr wichtig, die wir in unserer EVVA Akademie regelmäßig schulen. Sie sind gerne für Sie da.



PARTNERPORTAL

In unserem Partnerportal finden Sie alles, was Sie als EVVA-Partner tagtäglich bei Ihrer Arbeit brauchen: Preislisten, Kataloge, Datenblätter sowie die Anmelde-möglichkeit zu Schulungen in der EVVA Akademie.

GEMEINSAME PROJEKTE

Wir stehen Ihnen nicht nur persönlich gerne in jeder Planungsphase Ihres Projekts zur Seite, sondern haben auch zahlreiche Dienstleistungen on- wie offline für Sie, die Sie jedes Projekt erfolgreich meistern lassen.

Verwenden Sie die PDF-Version dieses Katalogs und gelangen Sie mit den Links direkt zu unseren Angeboten und Hilfestellungen.

EVVA und EVVA-Partner setzen Projekt für Projekt professionell und zügig um. Unsere wichtigsten Angebote und Hilfestellungen dazu hier im Überblick.

Sie sind EVVA-Partner und haben noch keinen Zugang zum EVVA-Partnerportal? Wenden Sie sich an Ihren EVVA-Berater.

START



Kontakt/Ansprechpartner

Wir helfen Ihnen gerne persönlich weiter



Schulungen

Wir machen Sie fit für jedes Projekt



Dienstleistungen*

Auf Nummer sicher - mit Hilfe vom Experten



Apps/Tools

Mit passender Software schneller am Ziel



Dokumente/Links

Hilfreiche Unterlagen zum Thema

* Detaillierte Informationen zu EVVA-Dienstleistungen und Terminvereinbarungen durch das EVVA Technische Büro. Kontakt siehe EVVA-Preisliste.

Die wichtigste Voraussetzung für den gemeinsamen Erfolg ist gut geschultes Personal.

Besuchen Sie die EVVA-Akademie auf unserer Website, oder kontaktieren Sie uns unter academy.cz@ewa.com



Ihr EVVA-Berater

bei außergewöhnlichen oder großen Projekten wenden Sie sich an Ihren EVVA-Berater. Kontakte siehe Preisliste.



Planung und Projektierung EVVA-Dienstleistung*

Bedarfserhebung vor Ort, Bauvorschriften, Kundenwünsche, Projektplanung. Produktcode: D.PRJ.M.TAP

Nach Rücksprache **Technischer Support**, Kontakt siehe Preisliste.

1



DAS PROJEKT

Die Anforderungen des Projekts aufnehmen und richtig planen



Produktschulung Zutrittssystem

Alles rund ums Produkt: System- und Produkteigenschaften, USPs & Marktplatzierung, Anpassen im Modulsystem.



Produktschulung Eigenprofil

Vertiefende Schulung für Eigenprofil mit den Schwerpunkten Codieren und Bestiften.



Schulung AccessDesigner

Produkte konfigurieren, Schließplan erstellen, Schließanlage bestellen – alles in einer Software. Schulungsunterlagen finden Sie im Partnerportal.



Projektcheckliste

Bei Elektronik-Projekten hilft z.B. die **Projektcheckliste um** Xesar-Systemvoraussetzungen zu prüfen und eine Anlage zu planen.

Das Dokument finden Sie im Partnerportal. Unser Technisches Büro hilft in schwierigen Fällen. Kontakte siehe Preisliste.



Produktcodeprüfung, Schließplanerstellung und Anlagenbestellung mit dem AccessDesigner

Mit dem AccessDesigner können Sie EVVA-Zylinder konfigurieren und bestellreife Schließpläne erstellen.

Das Software-Paket AccessDesigner finden Sie zum Download im Partnerportal.



Baufaufnahme EVVA-Dienstleistung*

Detaillierte Aufnahme der technischen Einbaubedingungen vor Ort.
Produktcode: D.PRJ.M.TAP

Nach Rücksprache **Technischer Support**, Kontakt siehe Preisliste.



Produktcode richtig anwenden

Einfach gelernt mit unseren Anleitungen Erklärblatt und Erklärvideo zum Download im Partnerportal.



Schließplanerstellung

Dokumente zur Schließplanerstellung finden Sie im Partnerportal. Der Innendienst hilft in schwierigen Fällen. Kontakte siehe Preisliste.

2

3

4



EINBAUSITUATION

Die Einbausituation und die dafür benötigten Produkte erfassen



KONFIGURIEREN

Produkte richtig konfigurieren und bestellreif definieren

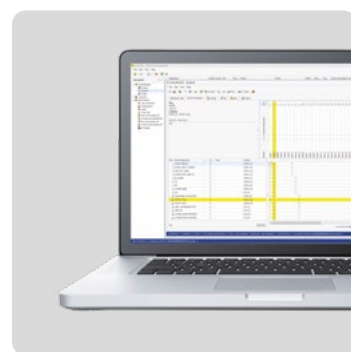

SCHLISSPLAN

Schließzylinder Schlüsseln mit Schließberechtigungen zuordnen

GEMEINSAME PROJEKTE



Die wichtigste Voraussetzung für den gemeinsamen Erfolg ist gut geschultes Personal.

Besuchen Sie unsere EVVA-Academy.
Oder Sie kontaktieren uns unter academy.cz@evva.com



Schließanlage bestellen mit AccessDesigner

Mit dem AccessDesigner Schließanlagen bestellen.

Das Software-Paket AccessDesigner finden Sie zum Download im Partnerportal.



Kontakt bei Bestellungen

Wir helfen gerne bei Fragen zu Bestellungen weiter. Den Kontakt finden Sie in der Preisliste.



Produktions- und Lieferstatus

Informieren Sie sich im Partnerportal unter Meine Bestellungen über den Status Ihres Auftrags



Zusammenbauanleitungen

Zusammenbauanleitungen für die Anpassung von Schließzylindern finden Sie im Partnerportal.



Systemhandbuch

Anleitung zur korrekten Montage, Inbetriebnahme, Verwendung und Wartung der Anlage.



Inbetriebnahme EVVA-Dienstleistung*

Unterstützt bei der Montage, Software-Konfiguration, Programmierung von Türkomponenten, Berechtigung von Identmedien und Einschulung der Benutzer.
Produktcode: D.TU.G.TAP

Nach Rücksprache **Technischer Support**, Kontakt siehe Preisliste.

5

6

7

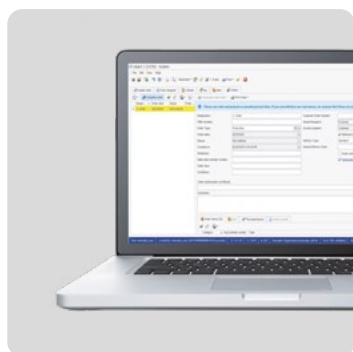

BESTELLUNG

Sicher, richtig und schnell bestellen. Am besten online.



MONTAGE

Geschultes Personal, Fachdoku, Experten-Software

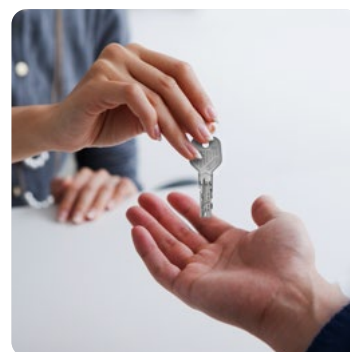

INBETRIEBNAHME

Damit vom ersten Moment alles zufriedenstellend läuft.



Nachbestellungen

Nachbestellungen sind auch im EVVA-Partnerportal unter Online bestellen möglich.



Reparatur EVVA-Dienstleistung*

Analyse und/oder Reparatur von Schließzylindern mit passendem Schlüssel.

Produktcode: D.REPE.BEGR,
D.REPE.BEKL, D.REPE.BE15

Nach Rücksprache **Technischer Support**,
Kontakt siehe Preisliste

8

Nach dem Projekt ist vor dem Projekt



Besser präsentieren

Informative Präsentationen,
aktuelle Preislisten.
Zu finden im Partnerportal



Werbemittel

Dem Kunden etwas an die Hand geben –
der Werbemittelkatalog zeigt unser
Werbemittel- und Demo-Equipment.
Zu finden im Partnerportal



Angebote

Holen Sie sich Ihr aktuelles EVVA-
Angebot vom Innendienst, Kontakt
siehe Preisliste.

START



INSTANDHALTUNG

Wartung der Anlage für einen
zuverlässigen Betrieb.

* Detaillierte Informationen
zu EVVA-Dienstleistungen und
Terminvereinbarungen durch das
EVVA Technische Büro. Kontakt
siehe EVVA-Preisliste.



DAS NÄCHSTE PROJEKT

Die überzeugendere Präsentation.
Das bessere Angebot.

GEMEINSAM ERFOLGREICH WELTWEITE REFERENZEN

Mit Ihnen, unseren Partnern weltweit, haben wir bereits hunderte, tausende Gebäude mit EVVA-Zutrittssystemen erfolgreich ausgestattet. Das Ergebnis sind zig-tausende Menschen, die sich Tag für Tag auf EVVA verlassen können. Und das können Sie auch: sich auf uns verlassen. Sie erhalten von uns hochqualitative Produkte, technologisch state of the art, mit langen Patentrestlaufzeiten, sowie bei Bedarf Projektierungshilfe und technischen Support durch EVVA-Berater und unsere Technischen Büros.

Hochqualitative Produkte von EVVA, meisterhaft von Ihnen, unseren Partnern, in einer Schließanlage geplant und verlässlich vor Ort eingebaut.



Haus des Meeres, AT



Wohnüberbauung am Rietpark, CH



Wohnhausanlage BROT, AT

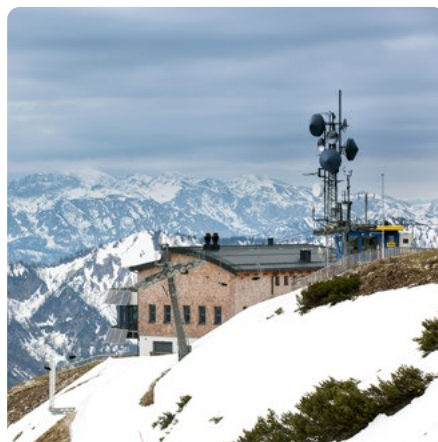

Bergbahnen Mitterbach, AT



BESTELLHINWEISE

Für eine gültige Bestellung benötigen wir einen gültigen Produktcode.

Der Produktcode strukturiert alle EVVA-Produkte. Die ersten Positionen des Produktcodes beschreiben das Produkt und die Ausführungen. Wenn das Produkt und die Ausführungen definiert sind, können beliebig viele Optionen angereicht werden, die teilweise zuschlagspflichtig sind. Der Produktcode vereinfacht den Bestellvorgang und verbessert die Lieferqualität.

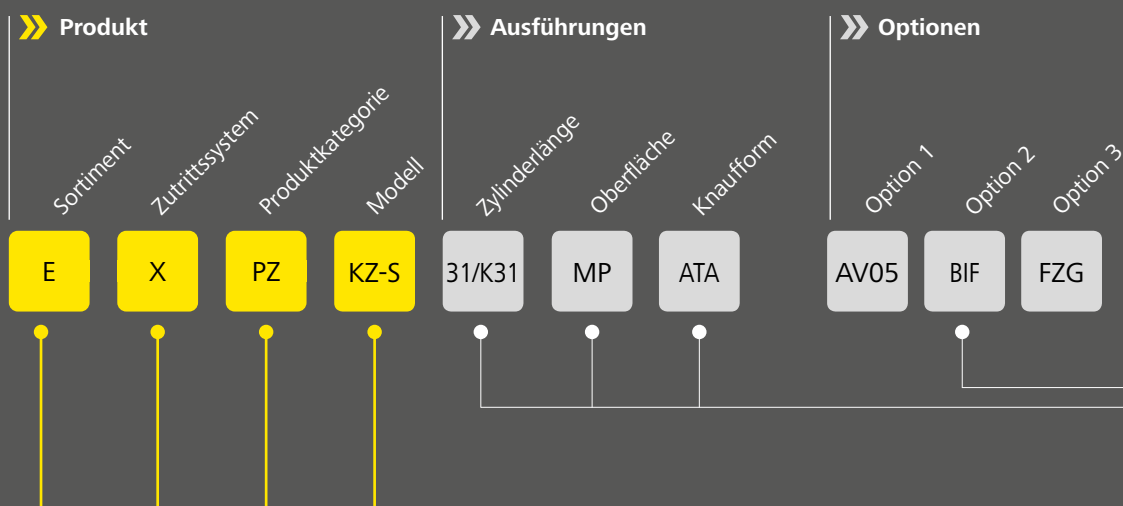

XESAR KNAUFZYLINDER EUROPROFIL SY-MO



SYSTEMEIGENSCHAFT

Systembesonderheit	Aufzeichnung Zutrittsereignisse Daueröffnungsfunktion Xesar Virtuelles Netzwerk
Anlagenart	elektronische Zutrittsanlagen Offline Zutrittsanlagen kombinierte Schließanlagen

FUNKTION

Medientechnologie	MIFARE DESFire EV1 MIFARE DESFire EV2 MIFARE DESFire EV3
Funktion	Rotationsbremse Ereignisspeicher letzte 1.000 Ereignisse
Signalisierung	akustisch optisch
Verschlüsselung	AES verschlüsselte Datenübertragung
Schnittstelle	Bluetooth BLE Xesar-Kabel

VERWENDUNG

Betätigung	Einkupplung nur bei Berechtigung frei drehender Außenknauf gegen Manipulation mit Zutrittsmedium schließbar von innen mit Knauf verschließbar
Designmerkmal	edles Design ohne Kompromisse zeitlos
Einbausituation	Bestandstüren denkmalgeschützte Bereiche Fluchttüren Hauseingangstüren Rohrrahmentür Sicherheitstüren Verbindungstüren Vollblatttüren Wohnungseingangstüren
Luftfeuchtigkeitsbereich	90% bei 0°C
Umgebungstemperatur	-20 °C bis +55 °C
Öffnungszyklen Batterieset	70.000

E.X.P.Z.KZ-S.(1).(2).(3).(4)

(1)	ZYLINDERLÄNGE
	31/K27 31/K27 mm
	31/K31 31/K31 mm
	31/K36 31/K36 mm
	ab 31 mm in 5-mm-Schritten bestellbar
(2)	OBERFLÄCHE
	NI Nickel
	NP Nickel poliert
	MP Messing poliert
	PS Patiniert Schwarz
	PB Patiniert Braun
(3)	KNAUFFORM
	ATA anpassbare Knaufachse
	X1K Ovaleknauf

(4)	OPTION	Sicherheit	Montage	Funktion
	AV05 Verlängerung 5 mm		●	
	AV10 Verlängerung 10 mm		●	
	AV15 Verlängerung 15 mm		●	
	BIF Doppelschließnase Biffar®		●	●
	FAP Funktion Anti-Panik	●		
	FLU lageunabhängige Einbausituation			●
	FZG Freilauffunktion für Getriebebeschlosser	●		●
	Z10 Zahnritzel Z10		●	●
	Z18 Zahnritzel Z18		●	●

XESAR

SYSTEMKENNWERTE

Sie können mit dem elektronischen Schließsystem Xesar klein, aber auch von Anfang an groß beginnen. Und in jedem Fall Ihre Anlage mit Xesar wachsen lassen.

XESAR KENNWERTE

SYSTEMBESONDERHEITEN	STANDARDS	SICHERHEIT
Client-Server-System	Richtlinie CE-geprüft	AES VERSCHLÜSSELUNG ●
Xesar virtuelles Netzwerk	Norm EN 179	MIFARE DESFIRE EV3 ZUTRITTSMEDIEN ●
MQTT-Schnittstelle für Drittsysteme	Norm EN 1125	FREI DREHENDER AUSSENKNAUF ●
Smartphone als Zutrittsmedium	Norm EN 1643-1 90min	GEGEN MANIPULATION ●
	STANDARDS PROFILZYLINDER	ROTATIONS BREMSE ●
	Norm EN 15684	1.000 EREIGNISSE WERDEN PROTOKOLLIERT ●
	Richtlinie Schutzart IP66	AUFBOHRSCHUTZ ●
	Zertifizierung zertifiziert nach SKG ***	KERNZIEHSCHUTZ ●
	STANDARDS BESCHLÄGE	
	Richtlinie Schutzart IP55	



XESAR PERFORMANCE

Leistungskriterien von Xesar laut EVVA-Skala für elektronische Zutrittsysteme. Das Maximum ist 10.

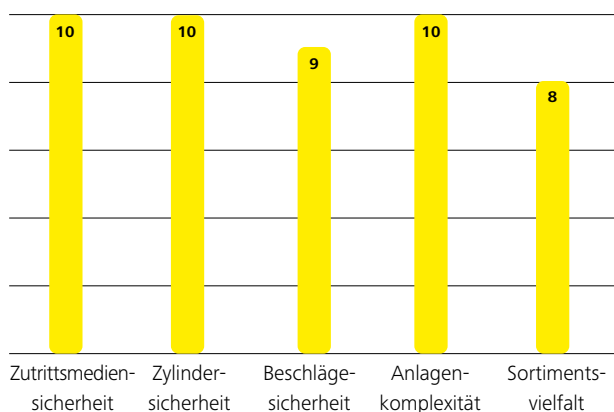

XESAR UND GEBÄUDETYPEN

Eignung nach Gebäudetyp und -größe

- Eignung Anlage \geq 250 Zylinder
- Eignung Anlage $<$ 250 Zylinder

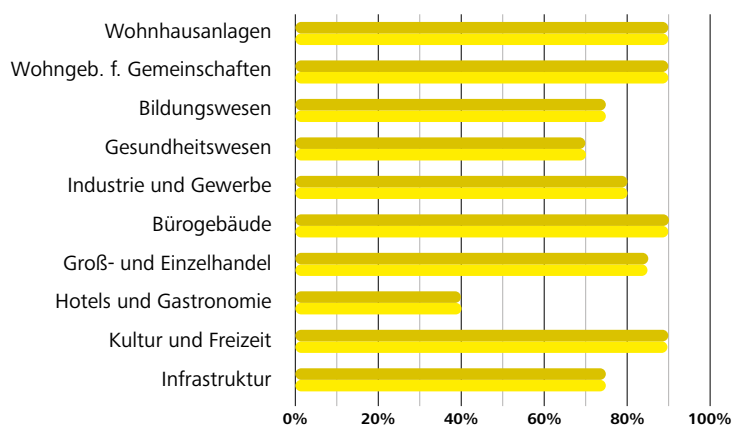

XESAR ZUTRITTSITUATIONEN

Das Zutrittsystem Xesar stellt zahlreiche Zutrittskomponenten bereit, um unterschiedlichste Zutrittssituationen zu bedienen.

- Hauseingangstüren ▶
- Bürotüren ▶
- Bestandstüren ▶
- denkmalgeschützte Bereiche ▶
- Fluchttüren ▶
- Gittertore ▶
- Serverschränke ▶
- Brieffachanlage ▶
- Drehkreuze ▶

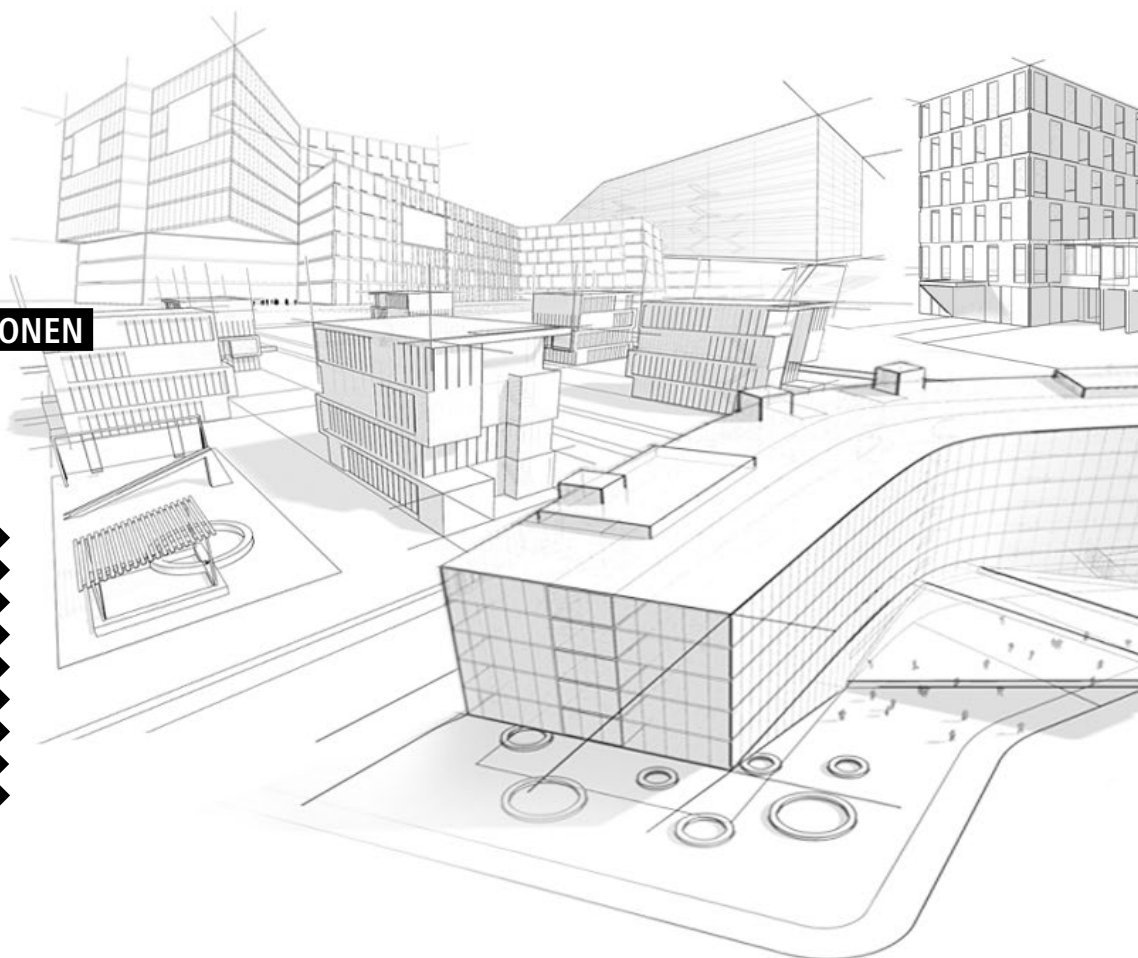

XESAR-SORTIMENT

Beschläge

4x

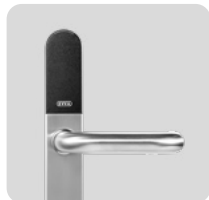

Drücker

2x

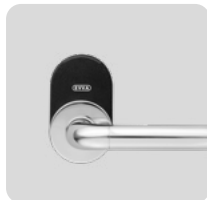

Profilzylinder

9x



Außen- und
Innenzylinder

5x



4x

Hebelzylinder

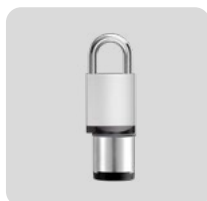

1x

Hangschlösser



2x

Wandleser



5x

Zutrittsmedien

XESAR

ÜBERSICHT PRODUKTE



104

XESAR SOFTWARE & APPS

Die Xesar-Verwaltungssoftware bietet zahlreiche intelligente Features und erleichtert Ihnen Ihren Arbeitsalltag.



6

DIE EINFACHE BESTELLUNG

Bestellung mit dem AccessDesigner: Prüfung der Zylinderkonfiguration, Definition der Schließberechtigungen und Bestellung – alles mit einer Software.



16

BESCHLÄGE

Der Xesar-Beschlag eignet sich für Vollblatztüren im Innen- und Außeneinsatz.



28

DRÜCKER

Vereint harmonisch die Aufgaben von Elektronik und Mechanik auf kleinem Raum.



92

HANGSCHLÖSSER

Sichern Schranken und Serverschränke, befestigen Ketten und sind im Innen- wie im Außenbereich einsetzbar.



98

WANDLESER

Der Wandleser steuert Verschluss- und Steuerungselemente wie beispielsweise einen Motorzylinder oder Schiebetüren.



36

PROFILZYLINDER

Vielfältiges Angebot an Zylinderprofilen und -modellen.



68

AUSSEN- UND INNENZYLINDER

Außen- und Innenzylinder werden in Verbindung mit Zusatzschlössern wie z.B. Zusatzkasten- und Aufschraubschlössern verwendet.



80

HEBELZYLINDER

Einsetzbar im Innen- und Außenbereich, bei Postfächern, Aktenschränken – der Hebelzylinder komplettiert jede Schließanlage.

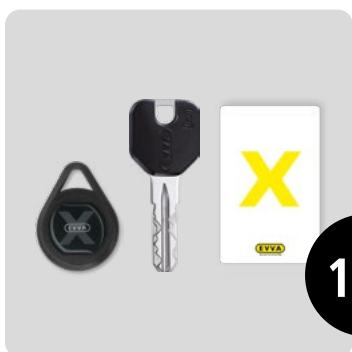

110

ZUTRITTSMEDIENTEN

Eine breite Auswahl an Zutrittsmedien macht das System besonders kundenfreundlich.

XESAR BESCHLAG EINSEITIGER ZUTRITT

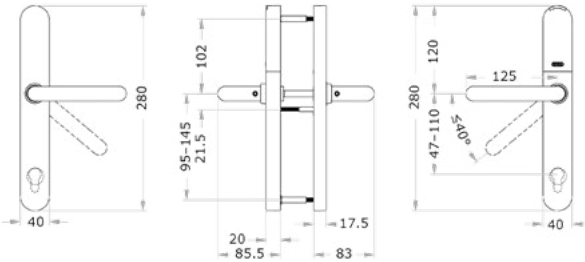

SYSTEMEIGENSCHAFT

Anlagenart	elektronische Zutrittsanlagen Offline Zutrittsanlagen kombinierte Schließanlagen
Systembesonderheit	Aufzeichnung Zutrittsereignisse Daueröffnungsfunktion Xesar Virtuelles Netzwerk

FUNKTION

Medientechnologie	MIFARE DESFire EV1 MIFARE DESFire EV2 MIFARE DESFire EV3
Funktion	Ereignisspeicher letzte 1.000 Ereignisse
Signalisierung	akustisch optisch
Verschlüsselung	AES verschlüsselte Datenübertragung
Schnittstelle	Bluetooth BLE Xesar-Kabel
Verschluss	Notsperrfunktion in Verbindung mit mechanischem Schließzylinder

VERWENDUNG

Betätigung	Einkupplung nur bei Berechtigung frei drehender Aussendrücker gegen Manipulation mit Zutrittsmedium schließbar
Designmerkmal	edles Design ohne Kompromisse zeitlos
Einbausituation	Hauseingangstüren Rohrrahmentür Sicherheitstüren Vollblatttüren Wohnungseingangstüren
Luftfeuchtigkeitsbereich	90% bei 0°C
Umgebungstemperatur außen	-20 °C bis +60 °C
Umgebungstemperatur innen	0 °C bis +60 °C
Türschild Maße	40 x 280 x 20 mm
Öffnungszyklen Batterieset	100.000
Spannungsversorgungstyp	Notstrom über Programmierschnittstelle Batterie

STANDARDS

Norm	EN 1634-1: 90 Minuten EN 1634-3 EN 179 EN 1906 mit Stabilitätsplatte DIN 18257: ESO ÖNORM 3859: 90 Minuten
Zertifikat	Ü-Zertifikat für Brandschutz
Richtlinie	CE-geprüft Schutzart IP52 ohne montierter Dichtung Schutzart IP55 mit montierter Dichtung

MONTAGE

Schlosseignung	Drückerweg bis 40° Einsteckschlösser nach DIN, ÖNORM selbstverriegelnde Fluchttürschlösser nach EN 179/EN 1125
Befestigung	3-Punkt-Verschraubung

LIEFERUMFANG

Lieferumfang	Beschlag, 2 Wanddichtungen, Schraubenset, 3 Stück Alkali-Batterien AAA, Montageanleitung, Wichtige Hinweise, Bohrschablone Papier
--------------	---

 E.X.BE.Z1.(1).(2).(3).(4).(5).(6)

(1) DRÜCKERFORM

L	L-Drücker
R	R-Drücker
U	U-Drücker
W	W-Drücker

(2) DRÜCKERVIERKANT

DV80	8 mm
DV85	8,5 mm
DV90	9 mm

(3) TÜRBLATTSTÄRKE

T39	39 mm
T40	40 mm
T41	41 mm
T42	42 mm
T43	43 mm
T44	44 mm
T45	45 mm
T46	46 mm
T47	47 mm
T48	48 mm
T49	49 mm
T50	50 mm
T51	51 mm
T52	52 mm
T53	53 mm
T54	54 mm
T55	55 mm
T56	56 mm
T57	57 mm
T58	58 mm
T59	59 mm
T60	60 mm
T61	61 mm
T62	62 mm
T63	63 mm
T64	64 mm
T65	65 mm
T66	66 mm
T67	67 mm
T68	68 mm
T69	69 mm
T70	70 mm
T71	71 mm
T72	72 mm
T73	73 mm
T74	74 mm
T75	75 mm
T76	76 mm
T77	77 mm
T78	78 mm
T79	79 mm
T80	80 mm
T81	81 mm
T82	82 mm
T83	83 mm

T84	84 mm
-----	-------

T85	85 mm
-----	-------

T86	86 mm
-----	-------

T87	87 mm
-----	-------

T88	88 mm
-----	-------

T89	89 mm
-----	-------

T90	90 mm
-----	-------

T91	91 mm
-----	-------

T92	92 mm
-----	-------

T93	93 mm
-----	-------

T94	94 mm
-----	-------

T95	95 mm
-----	-------

T96	96 mm
-----	-------

T97	97 mm
-----	-------

T98	98 mm
-----	-------

T99	99 mm
-----	-------

T100	100 mm
------	--------

T101	101 mm
------	--------

T102	102 mm
------	--------

T103	103 mm
------	--------

T104	104 mm
------	--------

T105	105 mm
------	--------

T106	106 mm
------	--------

T107	107 mm
------	--------

T108	108 mm
------	--------

T109	109 mm
------	--------

T110	110 mm
------	--------

T111	111 mm
------	--------

T112	112 mm
------	--------

T113	113 mm
------	--------

T114	114 mm
------	--------

(4) LOCHPROFIL UND ENTFERNUNG

E00	ohne Lochung
-----	--------------

E10	Europrofil 100 mm
-----	-------------------

E11	Europrofil 110 mm
-----	-------------------

E47	Europrofil 47 mm
-----	------------------

E48	Europrofil 48 mm
-----	------------------

E49	Europrofil 49 mm
-----	------------------

E55	Europrofil 55 mm
-----	------------------

E62	Europrofil 62 mm
-----	------------------

E70	Europrofil 70 mm
-----	------------------

E72	Europrofil 72 mm
-----	------------------

E78	Europrofil 78 mm
-----	------------------

E85	Europrofil 85 mm
-----	------------------

E88	Europrofil 88 mm
-----	------------------

E90	Europrofil 90 mm
-----	------------------

E92	Europrofil 92 mm
-----	------------------

E98	Europrofil 98,5 mm
-----	--------------------

R74	Rundprofil 74 mm
-----	------------------

R78	Rundprofil 78 mm
-----	------------------

R94	Rundprofil 94 mm
-----	------------------

(5) OBERFLÄCHE

MP	Messing poliert
----	-----------------

EM	Edelstahl matt
----	----------------

EP	Edelstahl poliert
----	-------------------

(6) LOCHUNG

BB	blind-blind
----	-------------

GB	gelocht-blind
----	---------------

BG	blind-gelocht
----	---------------

GG	gelocht-gelocht
----	-----------------

XESAR BESCHLAG FÜR FEUERSCHUTZTÜREN

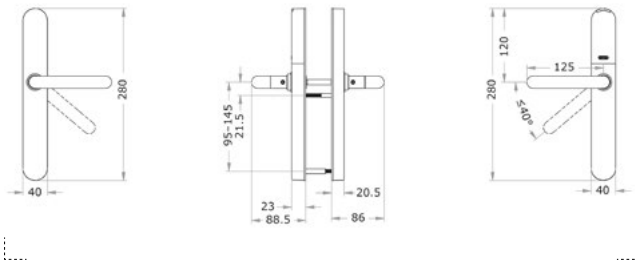

SYSTEMEIGENSCHAFT

Anlagenart	elektronische Zutrittsanlagen Offline Zutrittsanlagen kombinierte Schließanlagen
Systembesonderheit	Aufzeichnung Zutrittsereignisse Daueröffnungsfunktion Xesar Virtuelles Netzwerk

FUNKTION

Medientechnologie	MIFARE DESFire EV1 MIFARE DESFire EV2 MIFARE DESFire EV3
Funktion	Ereignisspeicher letzte 1.000 Ereignisse
Signalisierung	akustisch optisch
Verschlüsselung	AES verschlüsselte Datenübertragung
Schnittstelle	Bluetooth BLE Xesar-Kabel

VERWENDUNG

Betätigung	Einkupplung nur bei Berechtigung frei drehender Aussendrücker gegen Manipulation mit Zutrittsmedium schließbar
Designmerkmal	edles Design ohne Kompromisse zeitlos
Einbausituation	Hauseingangstüren Rohrrahmentür Sicherheitstüren Vollblatttüren Wohnungseingangstüren
Luftfeuchtigkeitsbereich	90% bei 0°C
Umgebungstemperatur außen	-20 °C bis +60 °C
Umgebungstemperatur innen	0 °C bis +60 °C
Türschild Maße	40 x 280 x 20 mm
Öffnungszyklen Batterieset	100.000
Spannungsversorgungstyp	Notstrom über Programmierschnittstelle Batterie

STANDARDS

Norm	EN 1634-1: 90 Minuten EN 179 EN 1906 mit Stabilitätsplatte DIN 18257: E50 ÖNORM 3859: 90 Minuten
Zertifikat	Ü-Zertifikat für Brandschutz
Richtlinie	CE-geprüft Schutzart IP52

MONTAGE

Schlosseignung	Drückerweg bis 40° Einsteckschlösser nach DIN, ÖNORM selbstverriegelnde Fluchttürschlösser nach EN 179/EN 1125
----------------	--

LIEFERUMFANG

Lieferumfang	Beschlag, Brandschutz-Laminat, Schraubenset, 3 Stück Alkali-Batterien AAA, Montageanleitung, Wichtige Hinweise, Bohrschablone Papier
--------------	--

 E.X.BE.FS.(1).(2).(3).(4).(5).(6)

(1)	DRÜCKERFORM	T84	84 mm
	L	T85	85 mm
	L-Drücker	T86	86 mm
	R	T87	87 mm
	R-Drücker	T88	88 mm
	U	T89	89 mm
	U-Drücker	T90	90 mm
	W	T91	91 mm
	W-Drücker	T92	92 mm
(2)	DRÜCKERVIERKANT	T93	93 mm
	DV80	T94	94 mm
	8 mm	T95	95 mm
	DV85	T96	96 mm
	8,5 mm	T97	97 mm
	DV90	T98	98 mm
	9 mm	T99	99 mm
(3)	TÜRBLATTSTÄRKE	T100	100 mm
	T39	T101	101 mm
	39 mm	T102	102 mm
	T40	T103	103 mm
	40 mm	T104	104 mm
	T41	T105	105 mm
	41 mm	T106	106 mm
	T42	T107	107 mm
	42 mm	T108	108 mm
	T43	T109	109 mm
	43 mm	T110	110 mm
	T44	T111	111 mm
	44 mm	T112	112 mm
	T45	T113	113 mm
	45 mm	T114	114 mm
	T46	T115	115 mm
	46 mm	(4)	LOCHPROFIL UND ENTFERNUNG
	T47	E00	ohne Lochung
	47 mm	(5)	OBERFLÄCHE
	T48	MP	Messing poliert
	48 mm	EM	Edelstahl matt
	T49	EP	Edelstahl poliert
	49 mm	(6)	LOCHUNG
	T50	BB	blind-blind
	50 mm		
	T51		
	51 mm		
	T52		
	52 mm		
	T53		
	53 mm		
	T54		
	54 mm		
	T55		
	55 mm		
	T56		
	56 mm		
	T57		
	57 mm		
	T58		
	58 mm		
	T59		
	59 mm		
	T60		
	60 mm		
	T61		
	61 mm		
	T62		
	62 mm		
	T63		
	63 mm		
	T64		
	64 mm		
	T65		
	65 mm		
	T66		
	66 mm		
	T67		
	67 mm		
	T68		
	68 mm		
	T69		
	69 mm		
	T70		
	70 mm		
	T71		
	71 mm		
	T72		
	72 mm		
	T73		
	73 mm		
	T74		
	74 mm		
	T75		
	75 mm		
	T76		
	76 mm		
	T77		
	77 mm		
	T78		
	78 mm		
	T79		
	79 mm		
	T80		
	80 mm		
	T81		
	81 mm		
	T82		
	82 mm		
	T83		
	83 mm		

XESAR BESCHLAG FÜR PANIKTÜREN

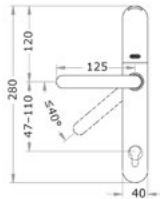
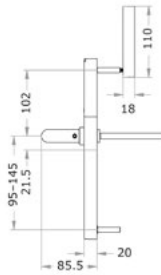

SYSTEMEIGENSCHAFT

Anlagenart	elektronische Zutrittsanlagen Offline Zutrittsanlagen kombinierte Schließanlagen
Systembesonderheit	Aufzeichnung Zutrittsereignisse Daueröffnungsfunktion Xesar Virtuelles Netzwerk

FUNKTION

Medientechnologie	MIFARE DESFire EV1 MIFARE DESFire EV2 MIFARE DESFire EV3
Funktion	Ereignisspeicher letzte 1.000 Ereignisse
Signalisierung	akustisch optisch
Verschlüsselung	AES verschlüsselte Datenübertragung
Schnittstelle	Bluetooth BLE Xesar-Kabel
Verschluss	Notsperrfunktion in Verbindung mit mechanischem Schließzylinder

VERWENDUNG

Betätigung	Einkupplung nur bei Berechtigung frei drehender Aussendrücker gegen Manipulation mit Zutrittsmedium schließbar
Designmerkmal	edles Design ohne Kompromisse zeitlos
Einbausituation	Fluchttüren Hauseingangstüren Sicherheitstüren Vollblatztüren
Luftfeuchtigkeitsbereich	90% bei 0°C
Umgebungstemperatur außen	-20 °C bis +60 °C
Umgebungstemperatur innen	0 °C bis +60 °C
Türschild Maße	40 x 280 x 20 mm
Öffnungszyklen Batterieset	100.000
Spannungsversorgungstyp	Notstrom über Programmierschnittstelle Batterie

STANDARDS

Norm	EN 1634-1: 90 Minuten EN 179 EN 1906 mit Stabilitätsplatte DIN 18257: E50 ÖNORM 3859: 90 Minuten
Zertifikat	Ü-Zertifikat für Brandschutz
Richtlinie	CE-geprüft Schutzart IP52 ohne montierter Dichtung Schutzart IP55 mit montierter Dichtung

MONTAGE

Schlosseignung	Drückerweg bis 40° Einsteckschlösser nach DIN, ÖNORM Panikschloss selbstverriegelnde Fluchttürschlösser nach EN 179/EN 1125
----------------	---

LIEFERUMFANG

Lieferumfang	Beschlag, Schraubenset, 3 Stück Alkali-Batterien AAA, Montageanleitung, Wichtige Hinweise, Bohrschablone Papier, Panikstange nicht enthalten
--------------	--

 E.X.BE.AP.(1).(2).(3).(4).(5).(6)

(1)	DRÜCKERFORM
L	L-Drücker
R	R-Drücker
U	U-Drücker
W	W-Drücker
(2)	DRÜCKERVIERKANT
DV80	8 mm
DV85	8,5 mm
DV90	9 mm
(3)	TÜRBLATTSTÄRKE
T39	39 mm
T40	40 mm
T41	41 mm
T42	42 mm
T43	43 mm
T44	44 mm
T45	45 mm
T46	46 mm
T47	47 mm
T48	48 mm
T49	49 mm
T50	50 mm
T51	51 mm
T52	52 mm
T53	53 mm
T54	54 mm
T55	55 mm
T56	56 mm
T57	57 mm
T58	58 mm
T59	59 mm
T60	60 mm
T61	61 mm
T62	62 mm
T63	63 mm
T64	64 mm
T65	65 mm
T66	66 mm
T67	67 mm
T68	68 mm
T69	69 mm
T70	70 mm
T71	71 mm
T72	72 mm
T73	73 mm
T74	74 mm
T75	75 mm
T76	76 mm
T77	77 mm
T78	78 mm
T79	79 mm
T80	80 mm
T81	81 mm
T82	82 mm
T83	83 mm

T84	84 mm
T85	85 mm
T86	86 mm
T87	87 mm
T88	88 mm
T89	89 mm
T90	90 mm
T91	91 mm
T92	92 mm
T93	93 mm
T94	94 mm
T95	95 mm
T96	96 mm
T97	97 mm
T98	98 mm
T99	99 mm
T100	100 mm
T101	101 mm
T102	102 mm
T103	103 mm
T104	104 mm
T105	105 mm
T106	106 mm
T107	107 mm
T108	108 mm
T109	109 mm
T110	110 mm
T111	111 mm
T112	112 mm
T113	113 mm
T114	114 mm
(4)	LOCHPROFIL UND ENTFERNUNG
E00	ohne Lochung
E10	Europrofil 100 mm
E11	Europrofil 110 mm
E47	Europrofil 47 mm
E48	Europrofil 48 mm
E49	Europrofil 49 mm
E55	Europrofil 55 mm
E62	Europrofil 62 mm
E70	Europrofil 70 mm
E72	Europrofil 72 mm
E78	Europrofil 78 mm
E85	Europrofil 85 mm
E88	Europrofil 88 mm
E90	Europrofil 90 mm
E92	Europrofil 92 mm
E98	Europrofil 98,5 mm
R74	Rundprofil 74 mm
R78	Rundprofil 78 mm
R94	Rundprofil 94 mm
(5)	OBERFLÄCHE
MP	Messing poliert
EM	Edelstahl matt
EP	Edelstahl poliert

(6)	LOCHUNG
BB	blind-blind
GB	gelocht-blind
BG	blind-gelocht
GG	gelocht-gelocht

XESAR BESCHLAG OHNE ELEKTRONIK

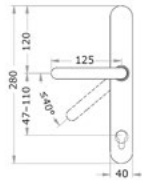
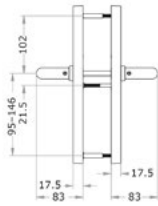
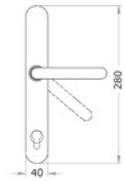

SYSTEMEIGENSCHAFT

Anlagenart elektronische Zutrittsanlagen | Offline Zutrittsanlagen | kombinierte Schließanlagen

VERWENDUNG

Designmerkmal edles Design ohne Kompromisse | für Türen ohne elektronische Berechtigungsabfrage | zeitlos
 Einbausituation Hauseingangstüren | Rohrrahmentür | Vollblatttüren
 Luftfeuchtigkeitsbereich 90% bei 0°C
 Türschild Maße 40 x 280 x 20 mm

STANDARDS

Norm EN 1634-1: 90 Minuten | EN 1634-3 | EN 179 | EN 1906 | ÖNORM 3859: 90 Minuten
 Richtlinie CE-geprüft

MONTAGE

Schlosseignung Drückerweg bis 40° | Einsteckschlösser nach DIN, ÖNORM
 Befestigung 3-Punkt-Verschraubung

LIEFERUMFANG

Lieferumfang Beschlag, Schraubenset, Montageanleitung, Wichtige Hinweise, Bohrschablone Papier

 E.X.BE.Z0.(1).(2).(3).(4).(5).(6)

(1) DRÜCKERFORM

L	L-Drücker
R	R-Drücker
U	U-Drücker
W	W-Drücker

(2) DRÜCKERVIERKANT

DV80	8 mm
DV85	8,5 mm
DV90	9 mm

(3) TÜRLATTSTÄRKE

T39	39 mm
T40	40 mm
T41	41 mm
T42	42 mm
T43	43 mm
T44	44 mm
T45	45 mm
T46	46 mm
T47	47 mm
T48	48 mm
T49	49 mm
T50	50 mm
T51	51 mm
T52	52 mm
T53	53 mm
T54	54 mm
T55	55 mm
T56	56 mm
T57	57 mm
T58	58 mm
T59	59 mm
T60	60 mm
T61	61 mm
T62	62 mm
T63	63 mm
T64	64 mm
T65	65 mm
T66	66 mm
T67	67 mm
T68	68 mm
T69	69 mm
T70	70 mm
T71	71 mm
T72	72 mm
T73	73 mm
T74	74 mm
T75	75 mm
T76	76 mm
T77	77 mm
T78	78 mm
T79	79 mm
T80	80 mm
T81	81 mm
T82	82 mm
T83	83 mm

T84	84 mm
-----	-------

T85	85 mm
-----	-------

T86	86 mm
-----	-------

T87	87 mm
-----	-------

T88	88 mm
-----	-------

T89	89 mm
-----	-------

T90	90 mm
-----	-------

T91	91 mm
-----	-------

T92	92 mm
-----	-------

T93	93 mm
-----	-------

T94	94 mm
-----	-------

T95	95 mm
-----	-------

T96	96 mm
-----	-------

T97	97 mm
-----	-------

T98	98 mm
-----	-------

T99	99 mm
-----	-------

T100	100 mm
------	--------

T101	101 mm
------	--------

T102	102 mm
------	--------

T103	103 mm
------	--------

T104	104 mm
------	--------

T105	105 mm
------	--------

T106	106 mm
------	--------

T107	107 mm
------	--------

T108	108 mm
------	--------

T109	109 mm
------	--------

T110	110 mm
------	--------

T111	111 mm
------	--------

T112	112 mm
------	--------

T113	113 mm
------	--------

T114	114 mm
------	--------

(4) LOCHPROFIL UND ENTFERNUNG

E00	ohne Lochung
-----	--------------

E10	Europrofil 100 mm
-----	-------------------

E11	Europrofil 110 mm
-----	-------------------

E47	Europrofil 47 mm
-----	------------------

E48	Europrofil 48 mm
-----	------------------

E49	Europrofil 49 mm
-----	------------------

E55	Europrofil 55 mm
-----	------------------

E62	Europrofil 62 mm
-----	------------------

E70	Europrofil 70 mm
-----	------------------

E72	Europrofil 72 mm
-----	------------------

E78	Europrofil 78 mm
-----	------------------

E85	Europrofil 85 mm
-----	------------------

E88	Europrofil 88 mm
-----	------------------

E90	Europrofil 90 mm
-----	------------------

E92	Europrofil 92 mm
-----	------------------

E98	Europrofil 98,5 mm
-----	--------------------

R74	Rundprofil 74 mm
-----	------------------

R78	Rundprofil 78 mm
-----	------------------

R94	Rundprofil 94 mm
-----	------------------

(5) OBERFLÄCHE

MP	Messing poliert
----	-----------------

EM	Edelstahl matt
----	----------------

EP	Edelstahl poliert
----	-------------------

(6) LOCHUNG

BB	blind-blind
----	-------------

GB	gelocht-blind
----	---------------

BG	blind-gelocht
----	---------------

GG	gelocht-gelocht
----	-----------------

XESAR BESCHLAG

AUSFÜHRUNGEN



DRÜCKERFORMEN

Der passende Drücker für jeden Geschmack.

Ausführungen U – U-Drücker | L – L-Drücker | W – W-Drücker | R – R-Drücker

Produktcode U, L, W, R



U-Drücker Edelstahl matt



L-Drücker Edelstahl matt



W-Drücker Edelstahl matt



R-Drücker Edelstahl matt



DRÜCKERVIERKANT

für Flucht- und Paniktüren notwendig

Ausführungen 80 – 8 mm | 85 – 8,5 mm | 90 – 9 mm

Produktcode 80, 85, 90



OBERFLÄCHEN

Ausführungen EM – Edelstahl matt | EP – Edelstahl poliert | MP – Messing poliert

Produktcode EM, EP, MP

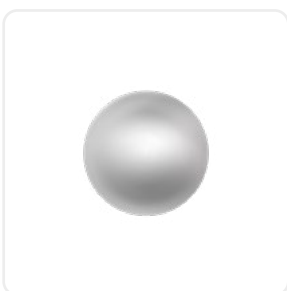

Symbolabbildung Edelstahl matt

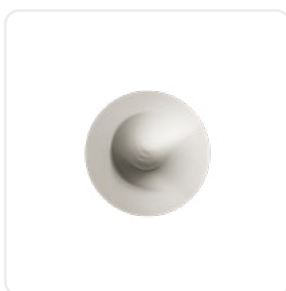

Symbolabbildung Edelstahl poliert

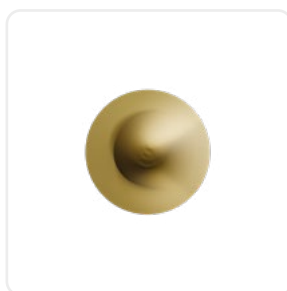

Symbolabbildung Messing poliert

XESAR BESCHLAG AUSFÜHRUNGEN



TÜRBLATTSTÄRKEN

Ausführungen	T39 – Türblattstärke 39 mm T40 – Türblattstärke 40 mm T41 – Türblattstärke 41 mm ... T113 – Türblattstärke 113 mm T114 – Türblattstärke 114 mm
Bestellhinweis	Von 39 mm bis 114 mm (+2 mm bei Verwendung mit Unterlagsplatte für schwere Türen).
Produktcode	T39, T40, T41, ..., T113, T114



LOCHUNG

Ausführungen	BB – blind/blind BG – blind/gelocht GB – gelocht/blind GG – gelocht/gelocht
Bestellhinweis	Wenn keine Lochung benötigt wird, ist Entfernung E00 anzugeben
Produktcode	BB, BG, GB, GG

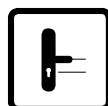

LOCHPROFIL & ENTFERNUNG

Das Möbel-Aufschraub-Riegelschloss Universal 4000 eignet sich zum Einsatz in Möbeltüren, Schranktüren und Laden.

Ausführungen	E00 – keine Lochung E47 – Europrofil 47 mm E48 – Europrofil 48 mm E49 – Europrofil 49 mm E55 – Europrofil 55 mm E62 – Europrofil 62 mm E70 – Europrofil 70 mm E72 – Europrofil 72 mm E78 – Europrofil 78 mm E85 – Europrofil 85 mm E88 – Europrofil 88 mm E90 – Europrofil 90 mm E92 – Europrofil 92 mm E98 – Europrofil 98 mm E10 – Europrofil 100 mm E11 – Europrofil 110 mm R74 – Rundprofil 74 mm R78 – Rundprofil 78 mm R94 – Rundprofil 94 mm
Produktcode	E00 E47 E48 E49 E55 E62 E70 E72 E78 E85 E88 E90 E92 E98 E10 E11 R74 R78 R94

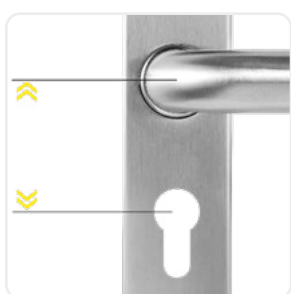

Symbolabbildung Lochprofil E

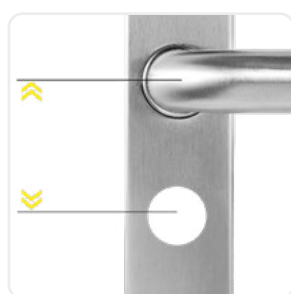

Symbolabbildung Lochprofil R

XESAR BESCHLAG

ZUBEHÖRE



BOHRSCHABLONE

Hochwertige Bohrschablone zur einfachen Vorbereitung der Tür bei der Montage von Xesar-Beschlägen und Xesar-Drückern. Ein verstellbarer Anschlag sichert die korrekte Ausrichtung der Bohrungen und ermöglicht eine an die Anforderungen der jeweiligen Türsituation angepasste Einstellung. Durch Bohrbuchsen aus Hartmetall ist auch bei intensivem Gebrauch eine lange Lebensdauer garantiert.

Produktcode	E.ZU.BE.BS.V1
-------------	---------------

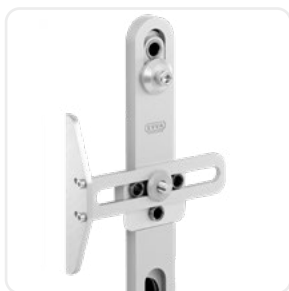

Symbolabbildung Metallbohrschablone



UNTERLAGSPLATTE

Zum Abdecken bestehender Bohrungen beim Tausch von Beschlägen an Bestandsüren. Das Design ist abgestimmt auf die Außenkontur des Beschlags. Verfügbar in drei Oberflächenausführungen und Größen.

Verpackungseinheit	2
--------------------	---

Abmessungen	B52 – 52 × 292 × 2 mm B65 – 65 × 305 × 2 mm B76 – 76 × 316 × 2 mm
-------------	---

Oberfläche	EM – Edelstahl matt EP – Edelstahl poliert MP – Messing poliert
------------	---

Produktcode	E.ZU.BE.UP.[Abmessung].[Oberfläche]
-------------	-------------------------------------

Beispiel	E.ZU.BE.UP.B52.EM
----------	-------------------



Symbolabbildung Unterlagsplatte

XESAR BESCHLAG ZUBEHÖRE



UNTERLAGSPLATTE FÜR SCHWERE TÜREN

Zum Einsatz des Xesar-Beschlags auf schweren Türen wie z.B. Sicherheitstüren. Auch geeignet zur Abdeckung von Bestandsbohrungen. Verfügbar in drei Oberflächenausführungen.

Ausführungen	60 × 300 × 10 mm
Verpackungseinheit	1
Produktcode	EM – Edelstahl matt EP – Edelstahl poliert MP – Messing poliert
Bestellbeispiel Option	E.ZU.BE.UP.BST.[Oberfläche]
Bestellbeispiel Zubehör	E.ZU.BE.UP.BST.EM



Symbolabbildung Unterlagsplatte für schwere Türen



ERSATZBATTERIEN-SET

Ersatzbatterien-Set, bestehend aus 10 handelsüblichen AAA-Batterien.

Produktcode	E.ZU.BAT.AAA.V1.M10
-------------	---------------------

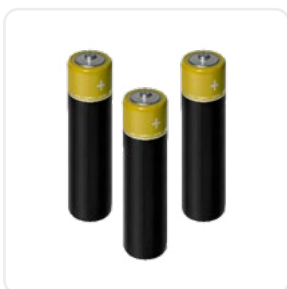

Symbolabbildung



NOTSTROMGERÄT

Sollten die Batterien bei niedrigem Stand trotz Warnhinweis nicht rechtzeitig getauscht worden sein, benötigen Sie ein Notstromgerät, um den Xesar-Beschlag mit der notwendigen Spannung zu versorgen.

Produktcode	E.ZU.ALLG.NG3
-------------	---------------



Symbolabbildung Notstromgerät

XESAR DRÜCKER EINSEITIGER ZUTRITT

DRÜCKER

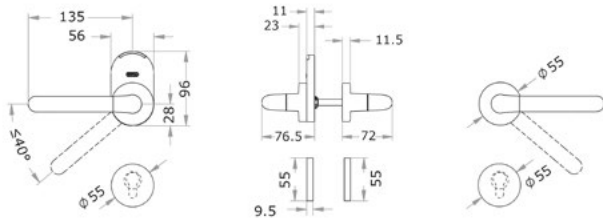
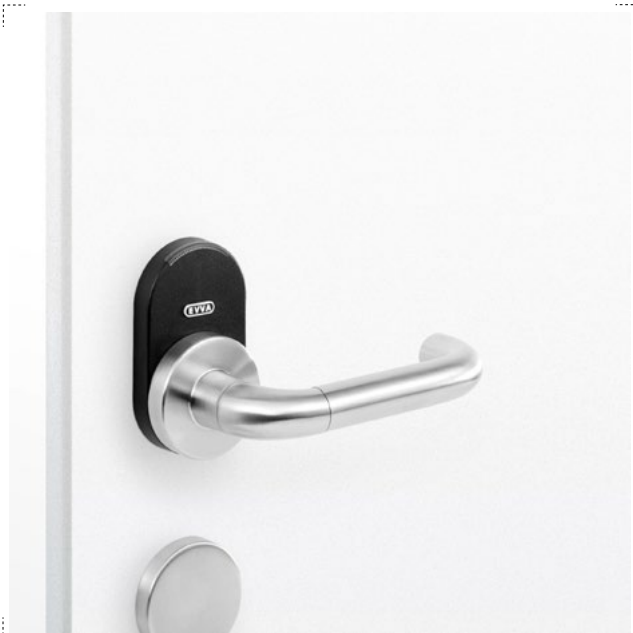

SYSTEMEIGENSCHAFT

Systembesonderheit	Aufzeichnung Zutrittsereignisse Daueröffnungsfunktion Xesar Virtuelles Netzwerk
Anlagenart	elektronische Zutrittsanlagen Offline Zutrittsanlagen kombinierte Schließanlagen

FUNKTION

Medientechnologie	MIFARE DESFire EV1 MIFARE DESFire EV2 MIFARE DESFire EV3
Funktion	Ereignisspeicher letzte 1.000 Ereignisse
Signalisierung	akustisch optisch
Verschlüsselung	AES verschlüsselte Datenübertragung
Schnittstelle	Bluetooth BLE Xesar-Kabel
Verschluss	Notsperrefunktion in Verbindung mit mechanischem Schließzylinder

VERWENDUNG

Betätigung	Einkupplung nur bei Berechtigung frei drehender Aussendrücker gegen Manipulation mit Zutrittsmedium schließbar
Designmerkmal	edles Design ohne Kompromisse zeitlos
Einbausituation	Glastürschlösser Vollblattdüren
Luftfeuchtigkeitsbereich	90% bei 0°C
Umgebungstemperatur innen	+5 °C bis +50 °C
Öffnungszyklen Batterieset	100.000
Spannungsversorgungstyp	Notstrom über Programmierschnittstelle Batterie

STANDARDS

Norm	EN 1634-1: 90 Minuten EN 179 EN 1906 ÖNORM 3859: 90 Minuten
Richtlinie	CE-geprüft

MONTAGE

Befestigung	38 mm Drückerverschraubung
Schlosseignung	Drückerweg bis 40° Einsteckschlösser nach DIN, ÖNORM Glastürschloss

LIEFERUMFANG

Lieferumfang	Drücker, Schraubenset, 1 Stück Lithium-Batterie CR123A, Montageanleitung, wichtige Hinweise, Bohrschablone Papier
--------------	---

 E.X.DR.Z1.(1).(2).(3).(4).(5).(6)

(1) DRÜCKERFORM	
L	L-Drücker
U	U-Drücker
W	W-Drücker
(2) DRÜCKERVIERKANT	
DV80	8 mm
DV85	8,5 mm
DV90	9 mm
(3) TÜRLATTSTÄRKE	
T35	35 mm
T36	36 mm
T37	37 mm
T38	38 mm
T39	39 mm
T40	40 mm
T41	41 mm
T42	42 mm
T43	43 mm
T44	44 mm
T45	45 mm
T46	46 mm
T47	47 mm
T48	48 mm
T49	49 mm
T50	50 mm
T51	51 mm
T52	52 mm
T53	53 mm
T54	54 mm
T55	55 mm
T56	56 mm
T57	57 mm
T58	58 mm
T59	59 mm
T60	60 mm
T61	61 mm
T62	62 mm
T63	63 mm
T64	64 mm
T65	65 mm
T66	66 mm
T67	67 mm
T68	68 mm
T69	69 mm
T70	70 mm
T71	71 mm
T72	72 mm
T73	73 mm
T74	74 mm
T75	75 mm
T76	76 mm
T77	77 mm
T78	78 mm
T79	79 mm
T80	80 mm

T81	81 mm
T82	82 mm
T83	83 mm
T84	84 mm
T85	85 mm
T86	86 mm
T87	87 mm
T88	88 mm
T89	89 mm
T90	90 mm
T91	91 mm
T92	92 mm
T93	93 mm
T94	94 mm
T95	95 mm
T96	96 mm
T97	97 mm
T98	98 mm
T99	99 mm
T100	100 mm
(4) OBERFLÄCHE	
MP	Messing poliert
EM	Edelstahl matt
EP	Edelstahl poliert
(5) ZYLINDERROSETTE	
RBL	blind
REP	Rosette Europrofil
RRP	Rosette Rundprofil

(6) OPTION		Sicherheit	Montage	Funktion
LI	links	●	●	
RE	rechts	●	●	

XESAR DRÜCKER OHNE ELEKTRONIK

DRÜCKER

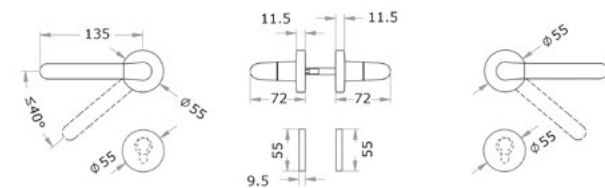
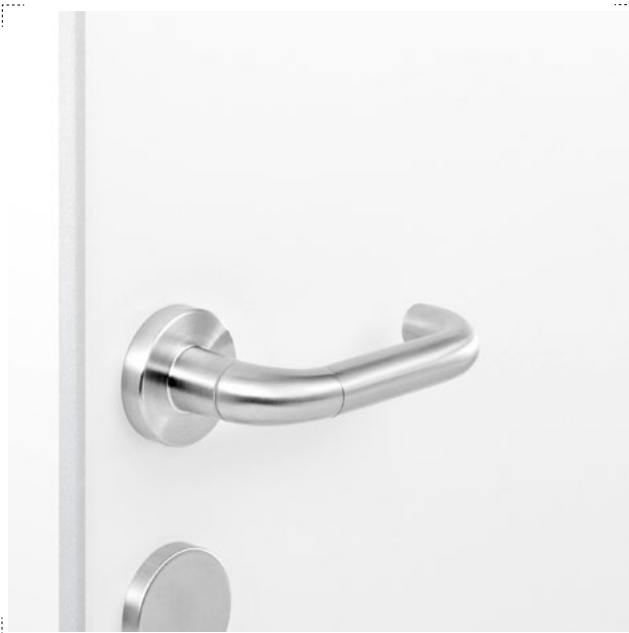

SYSTEMEIGENSCHAFT

Anlagenart elektronische Zutrittsanlagen | Offline Zutrittsanlagen | kombinierte Schließanlagen

VERWENDUNG

Designmerkmal edles Design ohne Kompromisse | für Türen ohne elektronische Berechtigungsabfrage | zeitlos

Einbausituation Glastürschlösser | Vollblattdüren

Luftfeuchtigkeitsbereich 90% bei 0°C

STANDARDS

Norm EN 1634-1: 90 Minuten | EN 179 | ÖNORM 3859: 90 Minuten

Richtlinie CE-geprüft

MONTAGE

Befestigung 38 mm Drückerverschraubung

Schlosseignung Drückerweg bis 40° | Einsteckschlösser nach DIN, ÖNORM | Glastürschloss

LIEFERUMFANG

Lieferumfang Drücker, Schraubenset, Montageanleitung, wichtige Hinweise, Bohrschablone Papier

 E.X.DR.Z0.(1).(2).(3).(4).(5).(6)

(1) DRÜCKERFORM	
L	L-Drücker
U	U-Drücker
W	W-Drücker
(2) DRÜCKERVIERKANT	
DV80	8 mm
DV85	8,5 mm
DV90	9 mm
(3) TÜRBLATTSTÄRKE	
T35	35 mm
T36	36 mm
T37	37 mm
T38	38 mm
T39	39 mm
T40	40 mm
T41	41 mm
T42	42 mm
T43	43 mm
T44	44 mm
T45	45 mm
T46	46 mm
T47	47 mm
T48	48 mm
T49	49 mm
T50	50 mm
T51	51 mm
T52	52 mm
T53	53 mm
T54	54 mm
T55	55 mm
T56	56 mm
T57	57 mm
T58	58 mm
T59	59 mm
T60	60 mm
T61	61 mm
T62	62 mm
T63	63 mm
T64	64 mm
T65	65 mm
T66	66 mm
T67	67 mm
T68	68 mm
T69	69 mm
T70	70 mm
T71	71 mm
T72	72 mm
T73	73 mm
T74	74 mm
T75	75 mm
T76	76 mm
T77	77 mm
T78	78 mm
T79	79 mm
T80	80 mm

T81	81 mm
T82	82 mm
T83	83 mm
T84	84 mm
T85	85 mm
T86	86 mm
T87	87 mm
T88	88 mm
T89	89 mm
T90	90 mm
T91	91 mm
T92	92 mm
T93	93 mm
T94	94 mm
T95	95 mm
T96	96 mm
T97	97 mm
T98	98 mm
T99	99 mm
T100	100 mm
(4) OBERFLÄCHE	
MP	Messing poliert
EM	Edelstahl matt
EP	Edelstahl poliert
(5) ZYLINDERROSETTE	
RBL	blind
REP	Rosette Europrofil
RRP	Rosette Rundprofil

(6) OPTION		Sicherheit	Montage	Funktion
LI	links	●	●	
RE	rechts	●	●	

XESAR DRÜCKER AUSFÜHRUNGEN



DRÜCKERFORMEN

Der passende Drücker für jeden Geschmack.

Ausführungen U – U-Drücker | L – L-Drücker | W – W-Drücker | R – R-Drücker

Produktcode U, L, W, R



U-Drücker Edelstahl matt



L-Drücker Edelstahl matt



W-Drücker Edelstahl matt



R-Drücker Edelstahl matt



DRÜCKERVIERKANT

für Flucht- und Paniktüren notwendig

Ausführungen 80 – 8 mm | 85 – 8,5 mm | 90 – 9 mm

Produktcode 80, 85, 90



OBERFLÄCHEN

Ausführungen EM – Edelstahl matt | EP – Edelstahl poliert | MP – Messing poliert

Produktcode EM, EP, MP

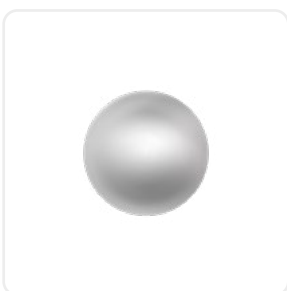

Symbolabbildung Edelstahl matt

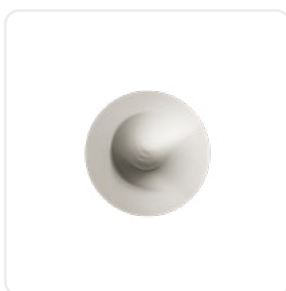

Symbolabbildung Edelstahl poliert

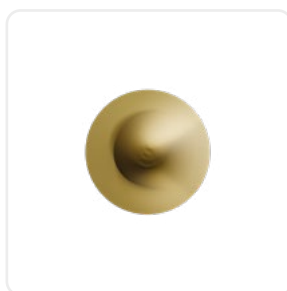

Symbolabbildung Messing poliert

XESAR DRÜCKER AUSFÜHRUNGEN



TÜRBLATTSTÄRKEN

Ausführungen	T35 – Türblattstärke 35 mm T36 – Türblattstärke 36 mm T37 – Türblattstärke 37 mm ... T99 – Türblattstärke 99 mm T100 – Türblattstärke 100 mm
Bestellhinweis	Z1: 35-95 mm Z0: 40-100 mm
Produktcode	T35, T36, T37, ..., T99, T100



DRÜCKERORIENTIERUNG

Ausführungen	LI – Links RE – Rechts
Produktcode	LI, RE

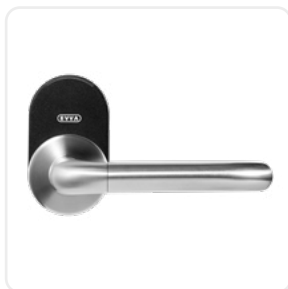

Symbolabbildung Drücker Links

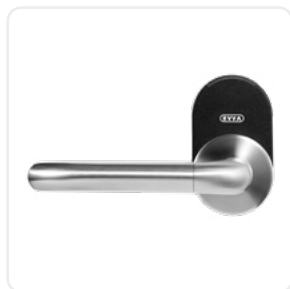

Symbolabbildung Drücker Rechts

XESAR DRÜCKER

OPTIONEN



ZYLINDERROSETTE

Zylinderrossetten im passenden Design.

Ausführungen

REP – Europrofil | RRP – Rundprofil | RBL – blind

Produktcode

REP, RRP, RBL



Symbolabbildung Zylinderrosette Europrofil

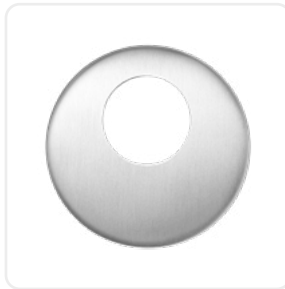

Symbolabbildung Zylinderrosette Rundprofil

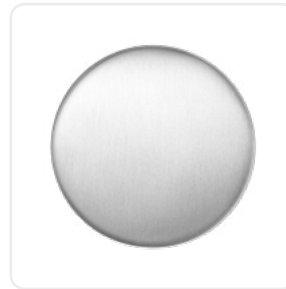

Symbolabbildung Zylinderrosette blind

XESAR DRÜCKER ZUBEHÖRE



BOHRSCHABLONE

Hochwertige Bohrschablone zur einfachen Vorbereitung der Tür bei der Montage von Xesar-Beschlägen und Xesar-Drückern. Ein verstellbarer Anschlag sichert die korrekte Ausrichtung der Bohrungen und ermöglicht eine an die Anforderungen der jeweiligen Türsituation angepasste Einstellung. Durch Bohrbuchsen aus Hartmetall ist auch bei intensivem Gebrauch eine lange Lebensdauer garantiert.

Produktcode E.ZU.BE.BS.V1



Symbolabbildung Metallbohrschablone



ERSATZBATTERIEN-SET

Ersatzbatterien-Set, bestehend aus 10 Stück CR123A-Batterien

Produktcode E.ZU.BAT.CR123A.V1.M10



Symbolabbildung Ersatz-Batterienset



NOTSTROMGERÄT

Sollten die Batterien bei niedrigem Stand trotz Warnhinweis nicht rechtzeitig getauscht worden sein, benötigen Sie ein Notstromgerät, um den Xesar-Drücker mit der notwendigen Spannung zu versorgen.

Produktcode E.ZU.ALLG.NG3



Symbolabbildung Notstromgerät

XESAR KNAUFZYLINDER EUROPROFIL SY-MO



PROFILZYLINDER

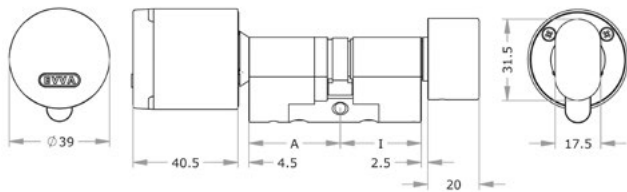

SYSTEMEIGENSCHAFT

Systembesonderheit	Aufzeichnung Zutrittsereignisse Daueröffnungsfunktion Xesar Virtuelles Netzwerk
Anlagenart	elektronische Zutrittsanlagen Offline Zutrittsanlagen kombinierte Schließanlagen

FUNKTION

Medientechnologie	MIFARE DESFire EV1 MIFARE DESFire EV2 MIFARE DESFire EV3
Funktion	Rotationsbremse Ereignisspeicher letzte 1.000 Ereignisse
Signalisierung	akustisch optisch
Verschlüsselung	AES verschlüsselte Datenübertragung
Schnittstelle	Bluetooth BLE Xesar-Kabel

VERWENDUNG

Betätigung	Einkupplung nur bei Berechtigung frei drehender Außenknauf gegen Manipulation mit Zutrittsmedium schließbar von innen mit Knauf verschließbar
Designmerkmal	edles Design ohne Kompromisse zeitlos
Einbausituation	Bestandstüren denkmalgeschützte Bereiche Fluchttüren Hauseingangstüren Rohrrahmentür Sicherheitstüren Verbindungstüren Vollblatttüren Wohnungseingangstüren
Luftfeuchtigkeitsbereich	90% bei 0°C
Umgebungstemperatur	-20 °C bis +55 °C
Öffnungszyklen Batterieset	70.000
Spannungsversorgungstyp	Notstrom über Programmierschnittstelle Batterie

SICHERHEIT

Bohrschutz	ja
Ziehschutz	ja

STANDARDS

Norm	EN 1125 EN 15684 EN 1634-1: 90 Minuten EN 1634-2 EN 1634-3 EN 179 ÖNORM 3859: 90 Minuten
Zertifikat	Brandwiderstand 90 Minuten SKG***
Richtlinie	CE-geprüft Schutzart IP65

MONTAGE

Bauart	Modulsystem (SY-MO)
Konstruktionsmerkmal	Sollbruchstelle am Außenknauf
Montage	spezielles Montagewerkzeug benötigt
Schlosseignung	Einsteckschlösser nach DIN, ÖNORM Panikschloss
Lochbild	Europrofil

LIEFERUMFANG

Lieferumfang	Xesar-Zylinder, Zylinderbefestigungsschraube M5, 2 Stück Lithium-Batterien CR2, Montageanleitung, wichtige Hinweise
--------------	---

 E.X.PZ.KZ-S.(1).(2).(3).(4)

		Security	Assembly	Function
(1)	ZYLINDERLÄNGE			
	31/K27 31/K27 mm			
	31/K31 31/K31 mm			
	31/K36 31/K36 mm			
	ab 31 mm in 5-mm-Schritten bestellbar			
(2)	OBERFLÄCHE			
	NI Nickel			
	NP Nickel poliert			
	MP Messing poliert			
	PS Patiniert Schwarz			
	PB Patiniert Braun			
(3)	KNAUFFORM			
	ATA anpassbare Knaufachse			
	X1K Ovalknauf			
(4)	OPTION			
	AV05 Verlängerung 5 mm		●	
	AV10 Verlängerung 10 mm		●	
	AV15 Verlängerung 15 mm		●	
	BIF Doppelschließnase Biffar®		●	●
	FAP Funktion Anti-Panik	●		
	FLU lageunabhängige Einbausituation			●
	FZG Freilauffunktion für Getriebebeschlösser	●		●
	Z10 Zahnritzel Z10		●	●
	Z18 Zahnritzel Z18		●	●

XESAR HALBZYLINDER EUROPROFIL SY-MO

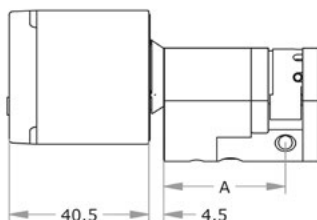

SYSTEMEIGENSCHAFT

Systembesonderheit	Aufzeichnung Zutrittsereignisse Daueröffnungsfunktion Xesar Virtuelles Netzwerk
Anlagenart	elektronische Zutrittsanlagen Offline Zutrittsanlagen kombinierte Schließanlagen

FUNKTION

Medientechnologie	MIFARE DESFire EV1 MIFARE DESFire EV2 MIFARE DESFire EV3
Funktion	Rotationsbremse Ereignisspeicher letzte 1.000 Ereignisse
Signalisierung	akustisch optisch
Verschlüsselung	AES verschlüsselte Datenübertragung
Schnittstelle	Bluetooth BLE Xesar-Kabel Kabel

VERWENDUNG

Betätigung	Einkupplung nur bei Berechtigung frei drehender Außenknopf gegen Manipulation mit Zutrittsmedium schließbar
Designmerkmal	edles Design ohne Kompromisse zeitlos
Einbausituation	Bestandstüren denkmalgeschützte Bereiche Fluchttüren Rohrrahmentür Rohrtresore Schaltschränke Schlüsselschalter Verteilerschränke Vollblattdüren
Luftfeuchtigkeitsbereich	90% bei 0°C
Umgebungstemperatur	-20 °C bis +55 °C
Öffnungszyklen Batterieset	70.000
Spannungsversorgungstyp	Notstrom über Programmierschnittstelle Batterie

SICHERHEIT

Bohrschutz	ja
Ziehschutz	ja

STANDARDS

Norm	EN 1125 EN 15684 EN 1634-1: 90 Minuten EN 1634-2 EN 179 ÖNORM 3859: 90 Minuten
Zertifikat	Brandwiderstand 90 Minuten SKG***
Richtlinie	CE-geprüft Schutzart IP65

MONTAGE

Bauart	Modulsystem (SY-MO)
Konstruktionsmerkmal	Sollbruchstelle am Außenknopf
Montage	spezielles Montagewerkzeug benötigt
Schlosseignung	Einsteckschlösser nach DIN, ÖNORM Panikschloss
Lochbild	Europrofil

LIEFERUMFANG

Lieferumfang	Xesar-Zylinder, Zylinderbefestigungsschraube M5, 2 Stück Lithium-Batterien CR2, Montageanleitung, wichtige Hinweise
--------------	---

 E.X.PZ.HZ-S.(1).(2).(3)

(1) ZYLINDERLÄNGE		(3) OPTION		Sicherheit	Montage	Funktion
31	31 mm	2GW4	2 Gewinde M4 rückseitig		●	
36	36 mm	AV05	Verlängerung 5 mm		●	
41	41 mm	AV10	Verlängerung 10 mm		●	
46	46 mm	AV15	Verlängerung 15 mm		●	
51	51 mm	BIF	Doppelschließnase Biffar®	●	●	●
56	56 mm	FAP	Funktion Anti-Panik	●		
61	61 mm	FLU	lageunabhängige Einbausituation			●
ab 31 mm in 5-mm-Schritten bestellbar		FSR	Schließnasenrastung			
(2) OBERFLÄCHE		FZG	Freilauffunktion für Getriebechlösser	●		●
NI	Nickel	Z10	Zahnritzel Z10		●	●
NP	Nickel poliert	Z18	Zahnritzel Z18		●	●
MP	Messing poliert					
PS	Patiniert Schwarz					
PB	Patiniert Braun					

XESAR DOPPELZYLINDER EUROPROFIL SY-MO

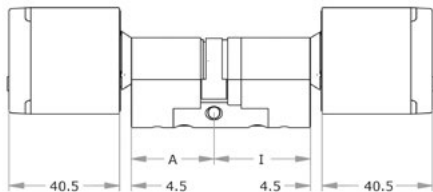

SYSTEMEIGENSCHAFT

Systembesonderheit	Aufzeichnung Zutrittsereignisse Daueröffnungsfunktion Xesar Virtuelles Netzwerk
Anlagenart	elektronische Zutrittsanlagen Offline Zutrittsanlagen kombinierte Schließanlagen

FUNKTION

Medientechnologie	MIFARE DESFire EV1 MIFARE DESFire EV2 MIFARE DESFire EV3
Funktion	Rotationsbremse Ereignisspeicher letzte 1.000 Ereignisse
Signalisierung	akustisch optisch
Verschlüsselung	AES verschlüsselte Datenübertragung
Schnittstelle	Bluetooth BLE Xesar-Kabel Kabel

VERWENDUNG

Betätigung	beidseitig mit Zutrittsmedium verschließbar Einkupplung nur bei Berechtigung frei drehender Außenknopf gegen Manipulation mit Zutrittsmedium schließbar von innen mit Knopf verschließbar
Designmerkmal	edles Design ohne Kompromisse zeitlos
Einbausituation	Bestandstüren denkmalgeschützte Bereiche Fluchttüren Hauseingangstüren Rohrrahmentür Sicherheitstüren Verbindungstüren Vollblatttüren Wohnungseingangstüren
Luftfeuchtigkeitsbereich	90% bei 0°C
Umgebungstemperatur	-20 °C bis +55 °C
Öffnungszyklen Batterieset	70.000
Spannungsversorgungstyp	Notstrom über Programmierschnittstelle Batterie

SICHERHEIT

Bohrschutz	ja
Ziehschutz	ja

STANDARDS

Norm	EN 1125 EN 15684 EN 1634-1: 90 Minuten EN 1634-2 EN 1634-3 EN 179 ÖNORM 3859: 90 Minuten
Zertifikat	Brandwiderstand 90 Minuten SKG***
Richtlinie	CE-geprüft

MONTAGE

Bauart	Modulsystem (SY-MO)
Konstruktionsmerkmal	Sollbruchstelle am Außenknopf
Montage	spezielles Montagewerkzeug benötigt
Schlosseignung	Einsteckschlösser nach DIN, ÖNORM Panikschloss
Lochbild	Europrofil

LIEFERUMFANG

Lieferumfang	Xesar-Zylinder, Zylinderbefestigungsschraube M5, 4 Stück Lithium-Batterien CR2, Montageanleitung, wichtige Hinweise
--------------	---

 E.X.PZ.DZ-S.(1).(2).(3)

(1) ZYLINDERLÄNGE		(3) OPTION		Sicherheit	Montage	Funktion
31/31	31/31 mm	AV05	Verlängerung 5 mm		●	
31/36	31/36 mm	AV10	Verlängerung 10 mm		●	
36/31	36/31 mm	AV15	Verlängerung 15 mm		●	
36/36	36/36 mm	BIF	Doppelschließnase Biffar®	●	●	●
ab 31 mm in 5-mm-Schritten bestellbar		FAP	Funktion Anti-Panik	●		
(2) OBERFLÄCHE		FLU	lageunabhängige Einbausituation			●
NI	Nickel	FZG	Freilauffunktion für Getriebebeschlöser	●		●
NP	Nickel poliert	Z10	Zahnritzel Z10		●	●
MP	Messing poliert	Z18	Zahnritzel Z18		●	●
PS	Patiniert Schwarz					
PB	Patiniert Braun					

XESAR KNAUFZYLINDER RUNDPROFIL SY-MO

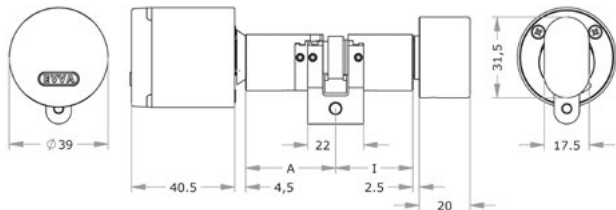

SYSTEMEIGENSCHAFT

Systembesonderheit	Aufzeichnung Zutrittsereignisse Daueröffnungsfunktion Xesar Virtuelles Netzwerk
Anlagenart	elektronische Zutrittsanlagen Offline Zutrittsanlagen kombinierte Schließanlagen

FUNKTION

Medientechnologie	MIFARE DESFire EV1 MIFARE DESFire EV2 MIFARE DESFire EV3
Funktion	Ereignisspeicher letzte 1.000 Ereignisse
Signalisierung	akustisch optisch
Verschlüsselung	AES verschlüsselte Datenübertragung
Schnittstelle	Bluetooth BLE Xesar-Kabel Kabel

VERWENDUNG

Betätigung	Einkupplung nur bei Berechtigung frei drehender Außenknauf gegen Manipulation mit Zutrittsmedium schließbar
Designmerkmal	edles Design ohne Kompromisse zeitlos
Einbausituation	Bestandstüren denkmalgeschützte Bereiche Fluchttüren Hauseingangstüren Rohrrahmentür Sicherheitstüren Vollblattdüren Wohnungseingangstüren
Luftfeuchtigkeitsbereich	90% bei 0°C
Umgebungstemperatur	-20 °C bis +55 °C
Öffnungszyklen Batterieset	70.000
Spannungsversorgungstyp	Notstrom über Programmierschnittstelle Batterie

SICHERHEIT

Bohrschutz	ja
Ziehschutz	ja

STANDARDS

Norm	EN 1125 EN 15684 EN 1634-1: 90 Minuten EN 179 ÖNORM 3859: 90 Minuten
Zertifikat	Brandwiderstand 90 Minuten SKG***
Richtlinie	CE-geprüft Schutzart IP65

MONTAGE

Bauart	Modulsystem (SY-MO)
Konstruktionsmerkmal	Sollbruchstelle am Außenknauf

LIEFERUMFANG

Lieferumfang	Xesar-Zylinder, Zylinderbefestigungsschraube M5, 2 Stück Lithium-Batterien CR2, Montageanleitung, wichtige Hinweise
--------------	---

 E.X.PZ.RKZ-S.(1).(2).(3).(4)

		Sicherheit	Montage	Funktion
(1)	ZYLINDERLÄNGE			
	31/K27 31/K27 mm			
	31/K31 31/K31 mm			
	31/K36 31/K36 mm			
	ab 31 mm in 5-mm-Schritten bestellbar			
(2)	OBERFLÄCHE			
	NI Nickel			
	NP Nickel poliert			
	MP Messing poliert			
	PS Patiniert Schwarz			
	PB Patiniert Braun			
(3)	KNAUFFORM			
	ATA anpassbare Knaufachse			
	X1K Ovalknauf			
(4)	OPTION			
	AV05 Verlängerung 5 mm		●	
	AV10 Verlängerung 10 mm		●	
	AV15 Verlängerung 15 mm		●	
	BIF Doppelschließnase Biffar®	●	●	
	Z10 Zahnritzel Z10	●	●	
	Z18 Zahnritzel Z18	●	●	

XESAR HALBZYLINDER RUNDPROFIL SY-MO

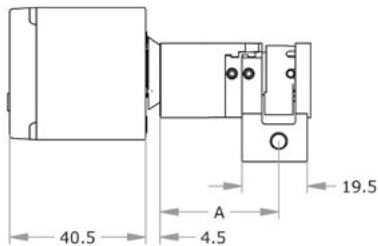

SYSTEMEIGENSCHAFT

Systembesonderheit	Aufzeichnung Zutrittsereignisse Daueröffnungsfunktion Xesar Virtuelles Netzwerk
Anlagenart	elektronische Zutrittsanlagen Offline Zutrittsanlagen kombinierte Schließanlagen

FUNKTION

Medientechnologie	MIFARE DESFire EV1 MIFARE DESFire EV2 MIFARE DESFire EV3
Funktion	Ereignisspeicher letzte 1.000 Ereignisse
Signalisierung	akustisch optisch
Verschlüsselung	AES verschlüsselte Datenübertragung
Schnittstelle	Bluetooth BLE Xesar-Kabel Kabel

VERWENDUNG

Betätigung	Einkupplung nur bei Berechtigung frei drehender Außenknopf gegen Manipulation mit Zutrittsmedium schließbar
Designmerkmal	edles Design ohne Kompromisse zeitlos
Einbausituation	Bestandstüren denkmalgeschützte Bereiche Fluchttüren Rohrrahmentür Rohrtresore Schaltschränke Schlüsselschalter Verteilerschränke Vollblatztüren
Luftfeuchtigkeitsbereich	90% bei 0°C
Umgebungstemperatur	-20 °C bis +55 °C
Öffnungszyklen Batterieset	70.000
Spannungsversorgungstyp	Notstrom über Programmierschnittstelle Batterie

SICHERHEIT

Bohrschutz	ja
Ziehschutz	ja

STANDARDS

Norm	EN 1125 EN 15684 EN 1634-1: 90 Minuten EN 179 ÖNORM 3859: 90 Minuten
Zertifikat	Brandwiderstand 90 Minuten SKG***
Richtlinie	CE-geprüft Schutzart IP65

MONTAGE

Bauart	Modulsystem (SY-MO)
Konstruktionsmerkmal	Sollbruchstelle am Außenknopf

LIEFERUMFANG

Lieferumfang	Xesar-Zylinder, Zylinderbefestigungsschraube M5, 2 Stück Lithium-Batterien CR2, Montageanleitung, wichtige Hinweise
--------------	---

 E.X.PZ.RHZ-S.(1).(2).(3)

(1) ZYLINDERLÄNGE		(3) OPTION		Sicherheit	Montage	Funktion
31	31 mm	2GW4	2 Gewinde M4 rückseitig		●	
36	36 mm	AV05	Verlängerung 5 mm		●	
41	41 mm	AV10	Verlängerung 10 mm		●	
46	46 mm	AV15	Verlängerung 15 mm		●	
51	51 mm	BIF	Doppelschließnase Biffar®	●	●	
56	56 mm	Z10	Zahnritzel Z10	●	●	
61	61 mm	Z18	Zahnritzel Z18	●	●	
ab 31 mm in 5-mm-Schritten bestellbar						
(2) OBERFLÄCHE						
NI	Nickel					
NP	Nickel poliert					
MP	Messing poliert					
PS	Patiniert Schwarz					
PB	Patiniert Braun					

XESAR DOPPELZYLINDER RUNDPROFIL SY-MO

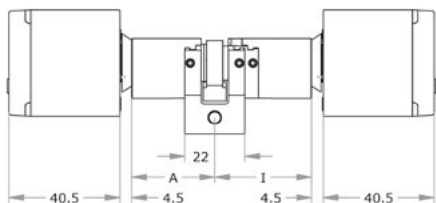

SYSTEMEIGENSCHAFT

Systembesonderheit	Aufzeichnung Zutrittsereignisse Daueröffnungsfunktion Xesar Virtuelles Netzwerk
Anlagenart	elektronische Zutrittsanlagen Offline Zutrittsanlagen kombinierte Schließanlagen

FUNKTION

Medientechnologie	MIFARE DESFire EV1 MIFARE DESFire EV2 MIFARE DESFire EV3
Funktion	Ereignisspeicher letzte 1.000 Ereignisse
Signalisierung	akustisch optisch
Verschlüsselung	AES verschlüsselte Datenübertragung
Schnittstelle	Bluetooth BLE Xesar-Kabel Kabel

VERWENDUNG

Betätigung	beidseitig mit Zutrittsmedium verschließbar Einkupplung nur bei Berechtigung frei drehender Außenknopf gegen Manipulation mit Zutrittsmedium schließbar
Designmerkmal	edles Design ohne Kompromisse zeitlos
Einbausituation	Bestandstüren denkmalgeschützte Bereiche Fluchttüren Hauseingangstüren Rohrrahmentür Sicherheitstüren Verbindungstüren Vollblatztüren Wohnungseingangstüren
Luftfeuchtigkeitsbereich	90% bei 0°C
Umgebungstemperatur	-20 °C bis +55 °C
Öffnungszyklen Batterieset	70.000
Spannungsversorgungstyp	Notstrom über Programmierschnittstelle Batterie

SICHERHEIT

Bohrschutz	ja
Ziehschutz	ja

STANDARDS

Norm	EN 1125 EN 15684 EN 1634-1: 90 Minuten EN 179 ÖNORM 3859: 90 Minuten
Zertifikat	Brandwiderstand 90 Minuten SKG***
Richtlinie	CE-geprüft Schutzart IP65

MONTAGE

Bauart	Modulsystem (SY-MO)
Konstruktionsmerkmal	Sollbruchstelle am Außenknopf

LIEFERUMFANG

Lieferumfang	Xesar-Zylinder, Zylinderbefestigungsschraube M5, 4 Stück Lithium-Batterien CR2, Montageanleitung, wichtige Hinweise
--------------	---

 E.X.PZ.RDZ-S.(1).(2).(3)

(1) ZYLINDERLÄNGE		(3) OPTION		Sicherheit	Montage	Funktion
31/31	31/31 mm	AV05	Verlängerung 5 mm		●	
31/36	31/36 mm	AV10	Verlängerung 10 mm		●	
36/31	36/31 mm	AV15	Verlängerung 15 mm		●	
36/36	36/36 mm	BIF	Doppelschließnase Biffar®	●	●	
ab 31 mm in 5-mm-Schritten bestellbar		Z10	Zahnritzel Z10	●	●	
(2) OBERFLÄCHE		Z18	Zahnritzel Z18	●	●	
NI	Nickel					
NP	Nickel poliert					
MP	Messing poliert					
PS	Patiniert Schwarz					
PB	Patiniert Braun					

XESAR SKANDINAVISCHER AUSSENZYLINDER

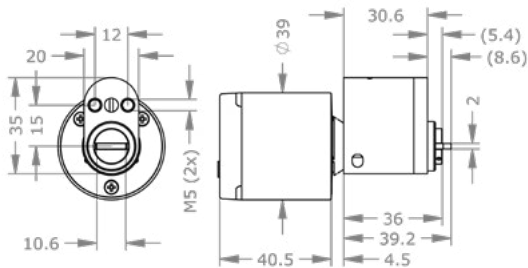

PROFILZYLINDER

SYSTEMEIGENSCHAFT

Systembesonderheit	Aufzeichnung Zutrittsereignisse Daueröffnungsfunktion Xesar Virtuelles Netzwerk
Anlagenart	elektronische Zutrittsanlagen Offline Zutrittsanlagen kombinierte Schließanlagen

FUNKTION

Medientechnologie	MIFARE DESFire EV1 MIFARE DESFire EV2 MIFARE DESFire EV3
Funktion	Ereignisspeicher letzte 1.000 Ereignisse
Signalisierung	akustisch optisch
Verschlüsselung	AES verschlüsselte Datenübertragung
Schnittstelle	Bluetooth BLE Xesar-Kabel Kabel

VERWENDUNG

Betätigung	Einkupplung nur bei Berechtigung frei drehender Außenknopf gegen Manipulation mit Zutrittsmedium schließbar
Designmerkmal	edles Design ohne Kompromisse zeitlos
Einbausituation	Hauseingangstüren Vollblatttüren Wohnungseingangstüren
Luftfeuchtigkeitsbereich	90% bei 0°C
Umgebungstemperatur	-20 °C bis +55 °C
Öffnungszyklen Batterieset	70.000
Spannungsversorgungstyp	Notstrom über Programmierschnittstelle Batterie

SICHERHEIT

Bohrschutz	nein
Ziehschutz	ja

STANDARDS

Norm	EN 15684 SS 3522
Richtlinie	CE-geprüft Schutzart IP65

MONTAGE

Konstruktionsmerkmal	Sollbruchstelle am Außenknopf
Schlosseignung	skandinavische Einsteckschlösser

LIEFERUMFANG

Lieferumfang	Xesar-Zylinder, 2 Stück Lithium-Batterien CR2, Montageanleitung, wichtige Hinweise
--------------	--

 E.X.PZ.SKA.(1).(2)

(1) OBERFLÄCHE		(2) OPTION		Sicherheit	Montage	Funktion
NI	Nickel	AV05	Verlängerung 5 mm		●	
NP	Nickel poliert	AV10	Verlängerung 10 mm		●	
MP	Messing poliert	AV15	Verlängerung 15 mm		●	

XESAR SKANDINAVISCHER INNENZYLINDER

PROFILZYLINDER

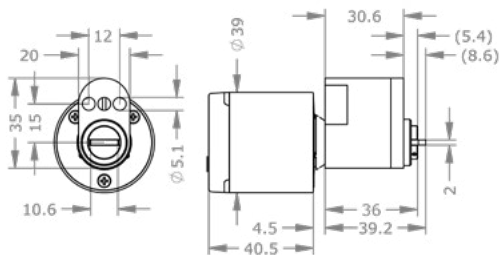

SYSTEMEIGENSCHAFT

Systembesonderheit	Aufzeichnung Zutrittsereignisse Daueröffnungsfunktion Xesar Virtuelles Netzwerk
Anlagenart	elektronische Zutrittsanlagen Offline Zutrittsanlagen kombinierte Schließanlagen

FUNKTION

Medientechnologie	MIFARE DESFire EV1 MIFARE DESFire EV2 MIFARE DESFire EV3
Funktion	Ereignisspeicher letzte 1.000 Ereignisse
Signalisierung	akustisch optisch
Verschlüsselung	AES verschlüsselte Datenübertragung
Schnittstelle	Bluetooth BLE Xesar-Kabel Kabel

VERWENDUNG

Betätigung	Einkupplung nur bei Berechtigung frei drehender Außenknopf gegen Manipulation mit Zutrittsmedium schließbar
Designmerkmal	edles Design ohne Kompromisse zeitlos
Einbausituation	Hauseingangstüren Vollblatttüren Wohnungseingangstüren
Luftfeuchtigkeitsbereich	90% bei 0°C
Umgebungstemperatur	-20 °C bis +55 °C
Öffnungszyklen Batterieset	70.000
Spannungsversorgungstyp	Notstrom über Programmierschnittstelle Batterie

SICHERHEIT

Bohrschutz	nein
Ziehschutz	ja

STANDARDS

Norm	EN 15684
Richtlinie	CE-geprüft Schutzart IP65

MONTAGE

Konstruktionsmerkmal	Sollbruchstelle am Außenknopf
Schlosseignung	skandinavische Einsteckschlösser

LIEFERUMFANG

Lieferumfang	Xesar-Zylinder, 2 Stück Lithium-Batterien CR2, Montageanleitung, wichtige Hinweise
--------------	--

 E.X.PZ.SKI.(1).(2)

(1) OBERFLÄCHE		(2) OPTION		Sicherheit	Montage	Funktion
NI	Nickel	AV05	Verlängerung 5 mm		●	
NP	Nickel poliert	AV10	Verlängerung 10 mm		●	
MP	Messing poliert	AV15	Verlängerung 15 mm		●	

XESAR AUSTRALISCHER OVALPROFILZYLINDER

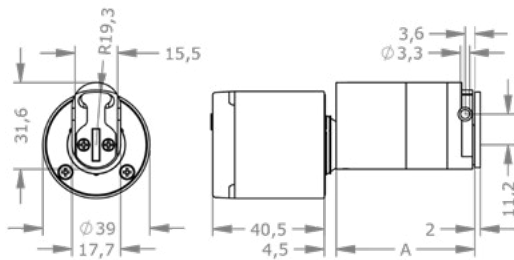

SYSTEMEIGENSCHAFT

Systembesonderheit	Aufzeichnung Zutrittsereignisse Daueröffnungsfunktion Xesar Virtuelles Netzwerk
Anlagenart	elektronische Zutrittsanlagen Offline Zutrittsanlagen kombinierte Schließanlagen

FUNKTION

Medientechnologie	MIFARE DESFire EV1 MIFARE DESFire EV2 MIFARE DESFire EV3
Funktion	Ereignisspeicher letzte 1.000 Ereignisse
Signalisierung	akustisch optisch
Verschlüsselung	AES verschlüsselte Datenübertragung
Schnittstelle	Bluetooth BLE Xesar-Kabel Kabel

VERWENDUNG

Betätigung	Einkupplung nur bei Berechtigung frei drehender Außenknopf gegen Manipulation mit Zutrittsmedium schließbar
Designmerkmal	edles Design ohne Kompromisse zeitlos
Einbausituation	Hauseingangstüren Vollblatztüren Wohnungseingangstüren
Luftfeuchtigkeitsbereich	90% bei 0°C
Umgebungstemperatur	-20 °C bis +55 °C
Öffnungszyklen Batterieset	70.000
Spannungsversorgungstyp	Notstrom über Programmierschnittstelle Batterie

SICHERHEIT

Ziehschutz ja

STANDARDS

Richtlinie CE-geprüft | Schutzart IP65

MONTAGE

Konstruktionsmerkmal Sollbruchstelle am Außenknopf

LIEFERUMFANG

Lieferumfang Xesar-Zylinder, Zylinderbefestigungsschraube M5, 2 Stück Lithium-Batterien CR2, Montageanleitung, wichtige Hinweise

 E.X.PZ.A0V.(1).(2).(3)

(1) ZYLINDERLÄNGE		(3) OPTION		Sicherheit	Montage	Funktion
36	36 mm	AV05	Verlängerung 5 mm		●	
51	51 mm	AV10	Verlängerung 10 mm		●	
56	56 mm	AV15	Verlängerung 15 mm		●	
(2) OBERFLÄCHE		FZG	Freilauffunktion für Getriebebeschlöser	●		●
NI	Nickel					
MP	Messing poliert					

X/4KS DOPPELZYLINDER EUROPROFIL SY-MO

PROFILZYLINDER



SYSTEMEIGENSCHAFT

Systembesonderheit	Aufzeichnung Zutrittsereignisse Daueröffnungsfunktion Xesar Virtuelles Netzwerk
Anlagenart	elektronische Zutrittsanlagen Offline Zutrittsanlagen kombinierte Schließanlagen codierte Schließungen

FUNKTION

Medientechnologie	AES-Verschlüsselung MIFARE DESFire EV1 MIFARE DESFire EV2 MIFARE DESFire EV3
Funktion	Rotationsbremse Ereignisspeicher letzte 1.000 Ereignisse
Signalisierung	akustisch optisch
Verschlüsselung	AES verschlüsselte Datenübertragung
Schnittstelle	Bluetooth BLE Xesar-Kabel

VERWENDUNG

Betätigung	Einkupplung nur bei Berechtigung mit Schlüssel von innen verschließbar mit Zutrittsmedium verschließbar
Designmerkmal	edles Design ohne Kompromisse zeitlos
Einbausituation	Absperrzäune Bestandstüren Brandschutztüren Bürotüren denkmalgeschützte Bereiche Hauseingangstüren Rohrrahmentür Sicherheitstüren Verbindungstüren Vollblattdüren Wohnungseingangstüren
Luftfeuchtigkeitsbereich	90% bei 0°C
Umgebungstemperatur	-20 °C bis +55 °C
Öffnungszyklen Batterieset	70.000 100.000
Spannungsversorgungstyp	Batterie Notstrom über Programmierschnittstelle

SICHERHEIT

Bohrschutz	ja
Ziehschutz	ja
Pickingschutz	ja

STANDARDS

Norm	EN 1303:2015 160B0C6B EN 15684 EN 1634-1: 90 Minuten EN 1634-3
Zertifikat	Brandwiderstand 90 Minuten SKG***
Richtlinie	CE-geprüft PIV Schutzart IP65

MONTAGE

Bauart	Modulsystem (SY-MO)
Konstruktionsmerkmal	Sollbruchstelle am Außenknäuf
Lochbild	Europrofil
Montage	spezielles Montagewerkzeug benötigt
Schlosseignung	Einsteckschlösser nach DIN, ÖNORM

LIEFERUMFANG

Lieferumfang	Schließzylinder, Zylinderbefestigungsschraube M5, 2 Stück Lithium-Batterien CR2, Montageanleitung, wichtige Hinweise
--------------	--

 E.X/4KS.PZ.DZ-S.(1).(2).(3)

		Sicherheit	Montage	Funktion
(1)	ZYLINDERLÄNGE			
	31/36 31/36 mm			
	36/36 36/36 mm			
(2)	OBERFLÄCHE			
	NI Nickel			
	NP Nickel poliert			
	MS Messing			
	MP Messing poliert			
	CP Chrom poliert			
	CR Chrom			
	PS Patiniert Schwarz			
	PB Patiniert Braun			
(3)	OPTION			
	AV05 Verlängerung 5 mm		●	
	AV10 Verlängerung 10 mm		●	
	AV15 Verlängerung 15 mm		●	
	BIF Doppelschließnase Biffar®		●	●
	BSZ beidseitig schließbarer Zylinder	●		●
	FLU lageunabhängige Einbausituation			●
	Z10 Zahnritzel Z10		●	●
	Z14 Zahnritzel Z14		●	●
	Z18 Zahnritzel Z18		●	●

X/4KS DOPPELZYLINDER RUNDPROFIL SY-MO

PROFILZYLINDER



SYSTEMEIGENSCHAFT

Systembesonderheit	Aufzeichnung Zutrittsereignisse Daueröffnungsfunktion Xesar Virtuelles Netzwerk
Anlagenart	elektronische Zutrittsanlagen Offline Zutrittsanlagen kombinierte Schließanlagen codierte Schließungen

FUNKTION

Medientechnologie	AES-Verschlüsselung MIFARE DESFire EV1 MIFARE DESFire EV2 MIFARE DESFire EV3
Funktion	Rotationsbremse Ereignisspeicher letzte 1.000 Ereignisse
Signalisierung	akustisch optisch
Verschlüsselung	AES verschlüsselte Datenübertragung
Schnittstelle	Bluetooth BLE Xesar-Kabel

VERWENDUNG

Betätigung	Einkupplung nur bei Berechtigung mit Schlüssel von innen verschließbar mit Zutrittsmedium verschließbar
Designmerkmal	edles Design ohne Kompromisse zeitlos
Einbausituation	Absperrzäune Bestandstüren Brandschutztüren Bürotüren denkmalgeschützte Bereiche Hauseingangstüren Rohrrahmentür Sicherheitstüren Verbindungstüren Vollblatztüren Wohnungseingangstüren
Luftfeuchtigkeitsbereich	90% bei 0°C
Umgebungstemperatur	-20 °C bis +55 °C
Öffnungszyklen Batterieset	70.000 100.000
Spannungsversorgungstyp	Batterie Notstrom über Programmierschnittstelle

SICHERHEIT

Bohrschutz	ja
Ziehschutz	ja
Pickingschutz	ja

STANDARDS

Norm	EN 1303:2015 160B0C6B EN 15684 EN 1634-1: 90 Minuten
Zertifikat	Brandwiderstand 90 Minuten SKG***
Richtlinie	CE-geprüft PIV Schutzart IP65

MONTAGE

Bauart	Modulsystem (SY-MO)
Konstruktionsmerkmal	Sollbruchstelle am Außenknopf
Lochbild	Rundprofil
Montage	spezielles Montagewerkzeug benötigt
Schlosseignung	Einsteckschlösser für Rundprofil

LIEFERUMFANG

Lieferumfang	Schließzylinder, Zylinderbefestigungsschraube M5, 2 Stück Lithium-Batterien CR2, Montageanleitung, wichtige Hinweise
--------------	--

 E.X/4KS.PZ.RDZ-S.(1).(2).(3)

		Sicherheit	Montage	Funktion
(1)	ZYLINDERLÄNGE			
	31/36 31/36 mm			
	36/36 36/36 mm			
(2)	OBERFLÄCHE			
	NI Nickel			
	NP Nickel poliert			
	MS Messing			
	MP Messing poliert			
	CP Chrom poliert			
	CR Chrom			
	PS Patiniert Schwarz			
	PB Patiniert Braun			
(3)	OPTION			
	AV05 Verlängerung 5 mm		●	
	AV10 Verlängerung 10 mm		●	
	AV15 Verlängerung 15 mm		●	
	BSZ beidseitig schließbarer Zylinder	●		●
	FLU lageunabhängige Einbausituation			●
	Z10 Zahnritzel Z10		●	●
	Z14 Zahnritzel Z14		●	●
	Z18 Zahnritzel Z18		●	●

EMZY/4KS KNAUFZYLINDER EUROPROFIL SY-MO

PROFILZYLINDER

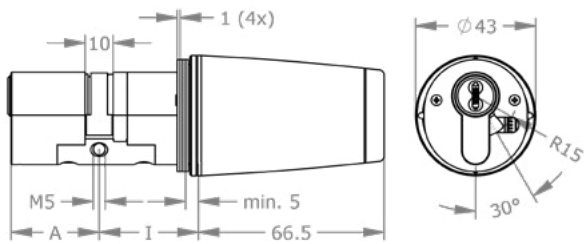

ZYLINDERLÄNGE

Länge Knaufzylinder 31/K36 mm

SYSTEMEIGENSCHAFT

Systembesonderheit Daueröffnungsfunktion
 Anlagenart codierte Schließungen | kombinierte Schließanlagen
 | mechanische Schließanlagen | elektronische
 Zutrittsanlagen | Offline Zutrittsanlagen | Online
 Zutrittsanlagen

FUNKTION

Funktion 1-tourig | 2-tourig | einfache Konfiguration per App
 Signalisierung akustisch | optisch | grün: offen | rot: verriegelt
 Schnittstelle Betriebsartschalter | Bluetooth BLE | Drittsysteme |
 Riegelkontakt | Türkontakt | Türtaster
 Verschluss adaptives Drehmoment | automatische Ver- und
 Entriegelung | Notsperrefunktion in Verbindung mit
 mechanischem Schließzylinder

VERWENDUNG

Einbausituation denkmalgeschützte Bereiche | Bürotüren | Bestand-
 stüren | Hauseingangstüren | Rohrrahmentür |
 Vollblatttüren | Verbindungstüren | Wohnungsein-
 gangstüren
 Luftfeuchtigkeitsbereich 90% bei 0°C
 Umgebungstemperatur -20 °C bis +70 °C
 Spannungsversorgungstyp Netzteil
 Spannungswert 24V DC

 E.EMZY/4KS.PZ.KZ-S.(1).(2).(3).(4).(5)

		Sicherheit	Montage	Funktion
(1)	ZYLINDERLÄNGE			
	31/K36 31/K36 mm			
(2)	OBERFLÄCHE			
	NI Nickel			
	NP Nickel poliert			
	NPV Nickel voll poliert			
	MS Messing			
	MP Messing poliert			
	MPV Messing voll poliert			
	ML Messing lackiert			
	CP Chrom poliert			
	CPV Chrom voll poliert			
	CR Chrom			
	PS Patiniert Schwarz			
	PB Patiniert Braun			
(3)	KNAUFFORM			
	EBT Bluetooth Knauf			
(4)	KNAUFOBERFLÄCHE			
	K-NI Nickel			
	K-MS Messing			
	K-CP Chrom poliert			
	K-CR Chrom			
	K-MP Messing poliert			
	K-NP Nickel poliert			
	K-PB Patiniert Braun			
	K-PS Patiniert Schwarz			
(5)	OPTION			
	AS-A Anti-Snap außen	●		
	BIF Doppelschließnase Biffar®		● ●	
	BSZ beidseitig schließbarer Zylinder	●	●	
	NS-A erhöhte Verschleißfestigkeit außen		●	
	S0S SOS-Funktion	●		
	SEW Seewasserausführung		● ●	
	SW-A Staub- und Witterungsschutz außen		●	
	TFSW Tastaturfolie Schwarz			
	TFWS Tastaturfolie weiß			
	Z10 Zahnritzel Z10		● ●	
	Z14 Zahnritzel Z14		● ●	
	Z18 Zahnritzel Z18		● ●	

EMZY/4KS KNAUFZYLINDER RUNDPROFIL SY-MO

PROFILZYLINDER

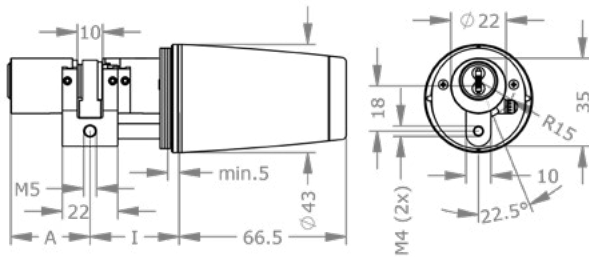

ZYLINDERLÄNGE

Länge Knaufzylinder 31/K36 mm

SYSTEMEIGENSCHAFT

Systembesonderheit Daueröffnungsfunktion

Anlagenart codierte Schließungen | elektronische Zutrittsanlagen | kombinierte Schließanlagen | mechanische Schließanlagen | Offline Zutrittsanlagen | Online Zutrittsanlagen

FUNKTION

Funktion 1-tourig | 2-tourig | einfache Konfiguration per App
 Signalisierung akustisch | optisch | grün: offen | rot: verriegelt
 Schnittstelle Betriebsartschalter | Bluetooth BLE | Drittsysteme | Riegelkontakt | Türkontakt | Türtaster
 Verschluss adaptives Drehmoment | automatische Ver- und Entriegelung | Notsperrfunktion in Verbindung mit mechanischem Schließzylinder

VERWENDUNG

Einbausituation Bestandstüren | Bürotüren | denkmalgeschützte Bereiche | Hauseingangstüren | Rohrrahmentür | Verbindungstüren | Vollblattdüren | Wohnungseingangstüren

Luftfeuchtigkeitsbereich 90% bei 0°C

Spannungsversorgungstyp Netzteil

Spannungswert 24V DC

 E. EMZY/4KS.PZ.RKZ-S.(1).(2).(3).(4).(5)

		Sicherheit	Montage	Funktion
(1)	ZYLINDERLÄNGE			
	31/K36 31/K36 mm			
(2)	OBERFLÄCHE			
	NI Nickel			
	NP Nickel poliert			
	NPV Nickel voll poliert			
	MS Messing			
	MP Messing poliert			
	MPV Messing voll poliert			
	ML Messing lackiert			
	CP Chrom poliert			
	CPV Chrom voll poliert			
	CR Chrom			
	PS Patiniert Schwarz			
	PB Patiniert Braun			
(3)	KNAUFFORM			
	EBT Bluetooth Knauf			
(4)	KNAUFOBERFLÄCHE			
	K-NI Nickel			
	K-MS Messing			
	K-CP Chrom poliert			
	K-CR Chrom			
	K-MP Messing poliert			
	K-NP Nickel poliert			
	K-PB Patiniert Braun			
	K-PS Patiniert Schwarz			
(5)	OPTION			
	AS-A Anti-Snap außen	●		
	BIF Doppelschließnase Biffar®		● ●	
	BSZ beidseitig schließbarer Zylinder	●	●	
	NS-A erhöhte Verschleißfestigkeit außen		●	
	SOS SOS-Funktion	●		
	SEW Seewasserausführung		● ●	
	SW-A Staub- und Witterungsschutz außen		●	
	TFSW Tastaturfolie Schwarz			
	TFWS Tastaturfolie weiß			
	Z10 Zahnritzel Z10		● ●	
	Z14 Zahnritzel Z14		● ●	
	Z18 Zahnritzel Z18		● ●	

XESAR PROFILZYLINDER

AUSFÜHRUNGEN



OBERFLÄCHEN

Ausführungen	NI – Nickel NP – Nickel poliert MP – Messing poliert PB - patiniert braun PS - patiniert schwarz
Produktcode	NI, NP, MP, PB, PS

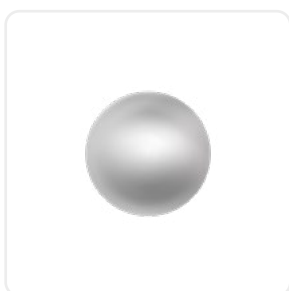

Symbolabbildung Nickel

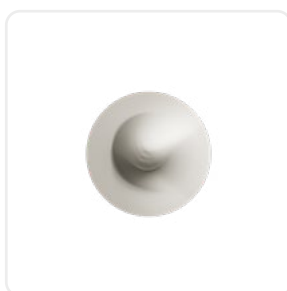

Symbolabbildung Nickel poliert

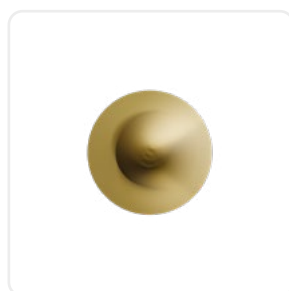

Symbolabbildung Messing poliert

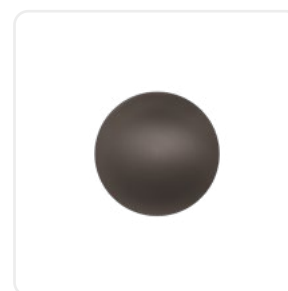

Symbolabbildung patiniert braun

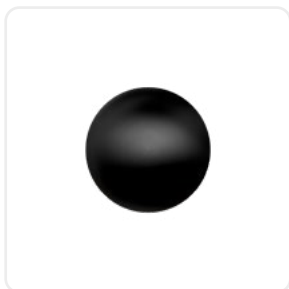

Symbolabbildung patiniert schwarz



KNAUFFORM

Ausführungen	X1K – Innenknopf, mechanisch (Standard) ATA – Adaptable Thumbturn Axis BLIND – Blindmodul
Bestellhinweis	siehe auch EVVA-Knaufprogramm Mechanik
Produktcode	X1K, BLIND, ATA



Symbolabbildung Knauf X1K



Symbolabbildung Adaptable Thumbturn Axis

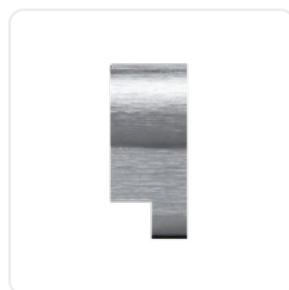

Symbolabbildung Blindmodul

XESAR PROFILZYLINDER

OPTIONEN



2GW4 – 2 GEWINDE M4 RÜCKSEITIG

Bestellhinweis	nur für Halbzylinder
Produktcode	2GW4

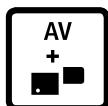

AV[+] – VERLÄNGERTE AUSSENKNAUFACHSEN

Die verlängerte Außenknaufachse kann beim Einsatz von Zylindern in Kernziehschutzbeschlägen notwendig sein.

Ausführungen	AV05 – Verlängerung 5 mm AV10 – Verlängerung 10 mm AV15 – Verlängerung 15 mm
Produktcode	AV05, AV10, AV15



Verlängerung 5 mm



Verlängerung 10 mm



Verlängerung 15 mm

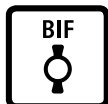

BIF – DOPPELSCHLIESSNASE BIFFAR®

Produktcode	BIF
-------------	-----



Symbolabbildung BIF



FAP – FUNKTION ANTI-PANIK

Produktcode	FAP
-------------	-----



FLU – LAGEUNABHÄNGIGE EINBAUSITUATION

Produktcode	FLU
-------------	-----



FSR – SCHLIESSNASENRASTUNG

Produktcode	FSR
-------------	-----

XESAR PROFILZYLINDER

OPTIONEN



FZG – FÜR SCHLÖSSER MIT MEHRFACHVERRIEGELUNG

Produktcode FZG



RIT[+] – SCHLIESSNASE RITTAL® SCHALTSCHRANK

Ausführungen RITL – Schließnase Rittal® Schräge links | RITR – Schließnase Rittal® Schräge rechts | RITO – Schließnase Rittal® ohne Schräge

Produktcode RITL, RITR, RITO



Symbolabbildung Schließnase Rittal® Schräge links



Symbolabbildung Schließnase Rittal® Schräge rechts



Symbolabbildung Schließnase Rittal® ohne Schräge



SEP – SCHLIESSNASE EUROPROFIL

Produktcode SEP

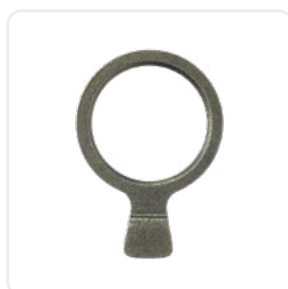

Symbolabbildung SEP

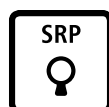

SRP – SCHLIESSNASE RUNDPROFIL

Produktcode SRP

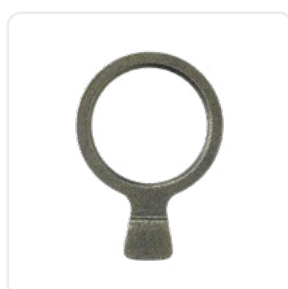

Symbolabbildung SRP

XESAR PROFILZYLINDER

OPTIONEN



SKG3 – SKG***

Produktcode SKG3

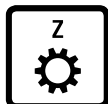

Z[+] – ZAHNRITZEL

Produktcode Z10, Z18



Symbolabbildung Zahnritzel 10



Symbolabbildung Zahnritzel 18

XESAR PROFILZYLINDER ZUBEHÖRE



MONTAGEWERKZEUG FÜR XESAR-ZYLINDER

Dieses Spezialwerkzeug wird zur Montage und Demontage des elektronischen Knaufs und für den Batteriewechsel benötigt.

Produktcode E.ZU.PZ.ZWV1



Symbolabbildung Montagewerkzeug für Xesar-Zylinder



MONTAGEWERKZEUG SET 2 FÜR XESAR-ZYLINDER

Dieses Spezialwerkzeug wird zur Montage und Demontage des elektronischen Knaufs, für den Batteriewechsel und speziell für die Montage des Hangschlosses benötigt. Zusätzlich ist ein Arretierstift zum Blockieren des Zylinderkerns enthalten.

Produktcode E.ZU.PZ.ZWV2



Symbolabbildung Montagewerkzeug Set 2 für Xesar-Zylinder

XESAR PROFILZYLINDER ZUBEHÖRE



BATTERIEWECHSELSET

5x Batteriewechselset inkl. 10 Dichtungen (1x PZ9, 1xPZ7, 2x CR2, 1x E.TE.ALLG.ALLG1).

Produktcode E.TE.PZ.PZ14



Symbolabbildung Batteriewechselset



NOTSTROMGERÄT

Sollten die Batterien bei niedrigem Stand trotz Warnhinweis nicht rechtzeitig getauscht worden sein, benötigen Sie ein Notstromgerät, um den Xesar-Drücker mit der notwendigen Spannung zu versorgen.

Produktcode E.ZU.ALLG.NG3



Symbolabbildung Notstromgerät

XESAR AUSSENZYLINDER 37 MM IN SICHERHEITSAUSFÜHRUNG



AUSSEN- UND
INNENZYLINDER

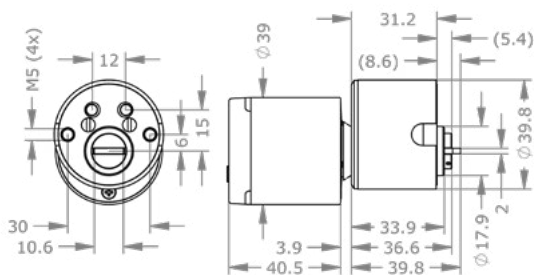

SYSTEMEIGENSCHAFT

Systembesonderheit	Aufzeichnung Zutrittsereignisse Daueröffnungsfunktion Xesar Virtuelles Netzwerk
Anlagenart	elektronische Zutrittsanlagen Offline Zutrittsanlagen kombinierte Schließanlagen

FUNKTION

Medientechnologie	MIFARE DESFire EV1 MIFARE DESFire EV2 MIFARE DESFire EV3
Funktion	Ereignisspeicher letzte 1.000 Ereignisse
Signalisierung	akustisch optisch
Verschlüsselung	AES verschlüsselte Datenübertragung
Schnittstelle	Bluetooth BLE Xesar-Kabel Kabel

VERWENDUNG

Betätigung	Einkupplung nur bei Berechtigung frei drehender Außenknauf gegen Manipulation mit Zutrittsmedium schließbar
Designmerkmal	edles Design ohne Kompromisse zeitlos
Einbausituation	Hauseingangstüren Vollblatttüren Wohnungseingangstüren
Luftfeuchtigkeitsbereich	90% bei 0°C
Umgebungstemperatur	-20 °C bis +55 °C
Öffnungszyklen Batterieset	70.000
Spannungsversorgungstyp	Notstrom über Programmierschnittstelle Batterie

SICHERHEIT

Ziehschutz ja

STANDARDS

Norm EN 15684 | SS 3522
Richtlinie CE-geprüft | Schutzart IP65

MONTAGE

Konstruktionsmerkmal Sollbruchstelle am Außenknauf
Schlosseignung norwegische skand. Einsteckschlösser

LIEFERUMFANG

Lieferumfang Xesar-Zylinder, 2 Stück Lithium-Batterien CR2, Montageanleitung, wichtige Hinweise

 E.X.AI.AZ37.SEC.(1).(2).(3)

		Sicherheit	Montage	Funktion
(1)	OBERFLÄCHE			
	NI Nickel			
	NP Nickel poliert			
	MP Messing poliert			
(2)	ZYLINDERROSETTE			
	RON6 6 mm			
	RON8 8 mm			
	RON13 13 mm			
(3)	OPTION			
	AV05 Verlängerung 5 mm		●	
	AV10 Verlängerung 10 mm		●	
	AV15 Verlängerung 15 mm		●	

XESAR AUSSENZYLINDER 38 MM NORWEGISCHE AUSFÜHRUNG



AUSSEN- UND
INNENZYLINDER

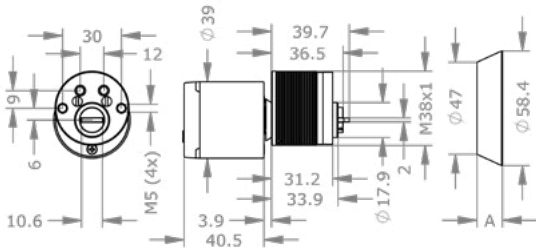

SYSTEMEIGENSCHAFT

Systembesonderheit	Aufzeichnung Zutrittsereignisse Daueröffnungsfunktion Xesar Virtuelles Netzwerk
Anlagenart	elektronische Zutrittsanlagen Offline Zutrittsanlagen kombinierte Schließanlagen

FUNKTION

Medientechnologie	MIFARE DESFire EV1 MIFARE DESFire EV2 MIFARE DESFire EV3
Funktion	Ereignisspeicher letzte 1.000 Ereignisse
Signalisierung	akustisch optisch
Verschlüsselung	AES verschlüsselte Datenübertragung
Schnittstelle	Bluetooth BLE Xesar-Kabel Kabel

VERWENDUNG

Betätigung	Einkupplung nur bei Berechtigung frei drehender Außenknopf gegen Manipulation mit Zutrittsmedium schließbar
Designmerkmal	edles Design ohne Kompromisse zeitlos
Einbausituation	Hauseingangstüren Vollblatttüren Wohnungseingangstüren
Luftfeuchtigkeitsbereich	90% bei 0°C
Umgebungstemperatur	-20 °C bis +55 °C
Öffnungszyklen Batterieset	70.000
Spannungsversorgungstyp	Notstrom über Programmierschnittstelle Batterie

SICHERHEIT

Ziehschutz ja

STANDARDS

Norm EN 15684 | SS 3522
Richtlinie CE-geprüft | Schutzart IP65

MONTAGE

Konstruktionsmerkmal	Sollbruchstelle am Außenknopf
Schlosseignung	norwegische skand. Einsteckschlösser

LIEFERUMFANG

Lieferumfang Xesar-Zylinder, 2 Stück Lithium-Batterien CR2, Montageanleitung, wichtige Hinweise

 E.X.AI.AZ38.N0R.(1).(2).(3)

(1) OBERFLÄCHE		(3) OPTION		Sicherheit	Montage	Funktion
NI	Nickel	AV05	Verlängerung 5 mm		●	
NP	Nickel poliert	AV10	Verlängerung 10 mm		●	
MP	Messing poliert	AV15	Verlängerung 15 mm		●	
(2) ZYLINDERROSETTE						
R0N6	6 mm					
R0N8	8 mm					
R0N13	13 mm					

XESAR INNENZYLINDER 37 MM IN SICHERHEITSAUSFÜHRUNG

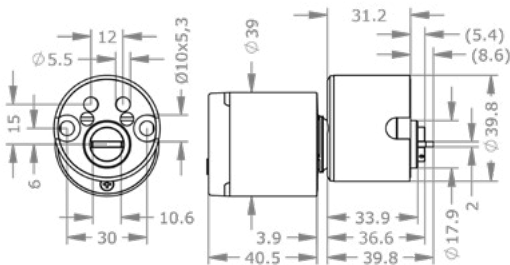

AUSSEN- UND
INNENZYLINDER

SYSTEMEIGENSCHAFT

Systembesonderheit	Aufzeichnung Zutrittsereignisse Daueröffnungsfunktion Xesar Virtuelles Netzwerk
Anlagenart	elektronische Zutrittsanlagen Offline Zutrittsanlagen kombinierte Schließanlagen

FUNKTION

Medientechnologie	MIFARE DESFire EV1 MIFARE DESFire EV2 MIFARE DESFire EV3
Funktion	Ereignisspeicher letzte 1.000 Ereignisse
Signalisierung	akustisch optisch
Verschlüsselung	AES verschlüsselte Datenübertragung
Schnittstelle	Bluetooth BLE Xesar-Kabel Kabel

VERWENDUNG

Betätigung	Einkupplung nur bei Berechtigung frei drehender Außenknauf gegen Manipulation mit Zutrittsmedium schließbar
Designmerkmal	edles Design ohne Kompromisse zeitlos
Einbausituation	Hauseingangstüren Vollblatttüren Wohnungseingangstüren
Luftfeuchtigkeitsbereich	90% bei 0°C
Umgebungstemperatur	-20 °C bis +55 °C
Öffnungszyklen Batterieset	70.000
Spannungsversorgungstyp	Notstrom über Programmierschnittstelle Batterie

SICHERHEIT

Ziehschutz ja

STANDARDS

Norm	EN 15684
Richtlinie	CE-geprüft Schutzart IP65

MONTAGE

Konstruktionsmerkmal	Sollbruchstelle am Außenknauf
Schlosseignung	norwegische skand. Einsteckschlösser

LIEFERUMFANG

Lieferumfang	Xesar-Zylinder, 2 Stück Lithium-Batterien CR2, Montageanleitung, wichtige Hinweise
--------------	--

 E.X.AI.IZ37.SEC.(1).(2).(3)

		Sicherheit	Montage	Funktion
(1)	OBERFLÄCHE			
	NI Nickel			
	NP Nickel poliert			
	MP Messing poliert			
(2)	ZYLINDERROSETTE			
	R0N6 6 mm			
	R0N8 8 mm			
	R0N13 13 mm			
(3)	OPTION			
	AV05 Verlängerung 5 mm		●	
	AV10 Verlängerung 10 mm		●	
	AV15 Verlängerung 15 mm		●	

XESAR INNENZYLINDER 38 MM NORWEGISCHE AUSFÜHRUNG

AUSSEN- UND INNENZYLINDER

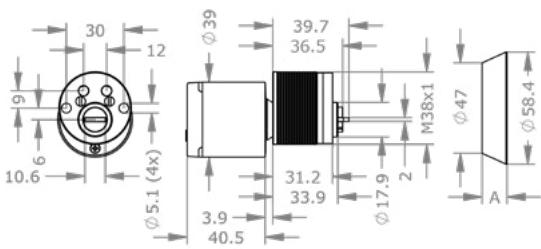

SYSTEMEIGENSCHAFT

- Systembesonderheit Aufzeichnung Zutrittsereignisse | Daueröffnungsfunktion | Xesar Virtuelles Netzwerk
- Anlagenart elektronische Zutrittsanlagen | Offline Zutrittsanlagen | kombinierte Schließanlagen

FUNKTION

- Medientechnologie MIFARE DESFire EV1 | MIFARE DESFire EV2 | MIFARE DESFire EV3
- Funktion Ereignisspeicher letzte 1.000 Ereignisse
- Signalisierung akustisch | optisch
- Verschlüsselung AES | verschlüsselte Datenübertragung
- Schnittstelle Bluetooth BLE | Xesar-Kabel | Kabel

VERWENDUNG

- Betätigung Einkupplung nur bei Berechtigung | frei drehender Außenknauf gegen Manipulation | mit Zutrittsmedium schließbar
- Designmerkmal edles Design ohne Kompromisse | zeitlos
- Einbausituation Hauseingangstüren | Vollblattdüren | Wohnungseingangstüren
- Luftfeuchtigkeitsbereich 90% bei 0°C
- Umgebungstemperatur -20 °C bis +55 °C
- Öffnungszyklen Batterieset 70.000
- Spannungsversorgungstyp Notstrom über Programmierschnittstelle | Batterie

SICHERHEIT

- Ziehschutz ja

STANDARDS

- Norm EN 15684
- Richtlinie CE-geprüft | Schutzart IP65

MONTAGE

- Konstruktionsmerkmal Sollbruchstelle am Außenknauf
- Schlosseignung norwegische skand. Einsteckschlösser

LIEFERUMFANG

- Lieferumfang Xesar-Zylinder, 2 Stück Lithium-Batterien CR2, Montageanleitung, wichtige Hinweise

 E.X.AI.IZ38.NOR.(1).(2).(3)

		Sicherheit	Montage	Funktion
(1)	OBERFLÄCHE			
	NI Nickel			
	NP Nickel poliert			
	MP Messing poliert			
(2)	ZYLINDERROSETTE			
	R0N6 6 mm			
	R0N8 8 mm			
	R0N13 13 mm			
(3)	OPTION			
	AV05 Verlängerung 5 mm		●	
	AV10 Verlängerung 10 mm		●	
	AV15 Verlängerung 15 mm		●	

XESAR AUSSEN- UND INNENZYLINDER AUSFÜHRUNGEN



OBERFLÄCHEN

Ausführungen	NI – Nickel NP – Nickel poliert MP – Messing poliert
Produktcode	NI, NP, MP

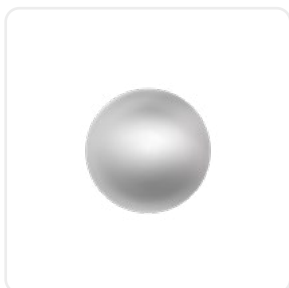

Symbolabbildung Nickel



Symbolabbildung Nickel poliert

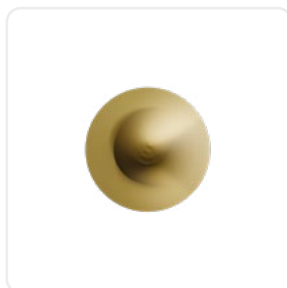

Symbolabbildung Messing poliert

XESAR AUSSEN- UND INNENZYLINDER OPTIONEN

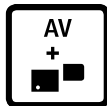

AV[+] – VERLÄNGERTE AUSSENKNAUFACHSEN

Die verlängerte Außenknaufachse kann beim Einsatz von Zylindern in Kernziehschutzbeschlägen notwendig sein.

Ausführungen AV05 – Verlängerung 5 mm | AV10 – Verlängerung 10 mm | AV15 – Verlängerung 15 mm

Produktcode AV05, AV10, AV15



Verlängerung 5 mm



Verlängerung 10 mm



Verlängerung 15 mm



RON[+] – ZYLINDERROSETTE NORWEGEN

Ausführungen RON6 – Zylinderrosette Norwegen 6 mm | RON8 – Zylinderrosette Norwegen 8 mm | RON13 – Zylinderrosette Norwegen 13 mm

Produktcode RON6, RON8, RON13

XESAR AUSSEN- UND INNENZYLINDER ZUBEHÖRE



MONTAGEWERKZEUG FÜR XESAR-ZYLINDER

Dieses Spezialwerkzeug wird zur Montage und Demontage des elektronischen Knaufs und für den Batteriewechsel benötigt.

Produktcode E.ZU.PZ.ZWV1



Symbolabbildung Montagewerkzeug für Xesar-Zylinder



MONTAGEWERKZEUG SET 2 FÜR XESAR-ZYLINDER

Dieses Spezialwerkzeug wird zur Montage und Demontage des elektronischen Knaufs, für den Batteriewechsel und speziell für die Montage des Hangschlosses benötigt. Zusätzlich ist ein Arretierstift zum Blockieren des Zylinderkerns enthalten.

Produktcode E.ZU.PZ.ZWV2



Symbolabbildung Montagewerkzeug Set 2 für Xesar-Zylinder



BATTERIEWECHSELSET

5x Batteriewechselset inkl. 10 Dichtungen (1x PZ9, 1xPZ7, 2x CR2, 1x E.TE.ALLG.ALLG1).

Produktcode E.TE.PZ.PZ14

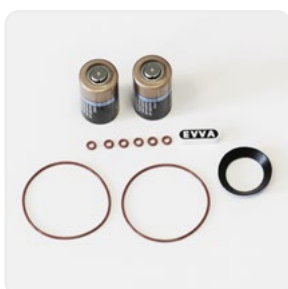

Symbolabbildung Batteriewechselset

XESAR AUSSEN- UND INNENZYLINDER ZUBEHÖRE



NOTSTROMGERÄT

Sollten die Batterien bei niedrigem Stand trotz Warnhinweis nicht rechtzeitig getauscht worden sein, benötigen Sie ein Notstromgerät, um den Xesar-Drücker mit der notwendigen Spannung zu versorgen.

Produktcode

E.ZU.ALLG.NG3



Symbolabbildung Notstromgerät

XESAR HEBELZYLINDER 19 MM

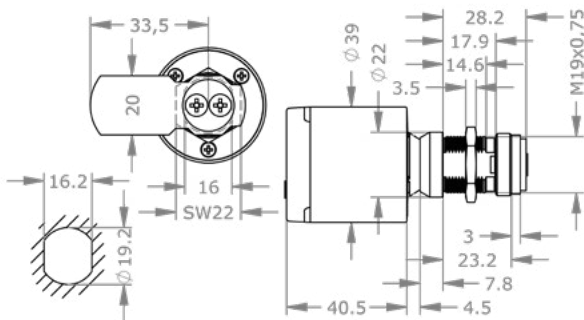

HEBELZYLINDER

SYSTEMEIGENSCHAFT

Systembesonderheit	Aufzeichnung Zutrittsereignisse Daueröffnungsfunktion Xesar Virtuelles Netzwerk
Anlagenart	elektronische Zutrittsanlagen Offline Zutrittsanlagen kombinierte Schließanlagen

FUNKTION

Medientechnologie	MIFARE DESFire EV1 MIFARE DESFire EV2 MIFARE DESFire EV3
Funktion	Ereignisspeicher letzte 1.000 Ereignisse
Signalisierung	akustisch optisch
Verschlüsselung	AES verschlüsselte Datenübertragung
Schnittstelle	Bluetooth BLE Xesar-Kabel Kabel
Verschluss	verriegelt mit Hebel an der Rückseite

VERWENDUNG

Betätigung	Einkupplung nur bei Berechtigung frei drehender Außenknäuf gegen Manipulation mit Zutrittsmedium schließbar
Designmerkmal	edles Design ohne Kompromisse zeitlos
Einbausituation	Brieffachanlagen Vollblattdüren
Luftfeuchtigkeitsbereich	90% bei 0°C
Umgebungstemperatur	-20 °C bis +55 °C
Öffnungszyklen Batterieset	70.000
Spannungsversorgungstyp	Notstrom über Programmierschnittstelle Batterie

SICHERHEIT

Ziehschutz ja

STANDARDS

Richtlinie CE-geprüft | Schutzart IP65

MONTAGE

Konstruktionsmerkmal Sollbruchstelle am Außenknäuf

LIEFERUMFANG

Lieferumfang Xesar-Zylinder, 2 Stück Lithium-Batterien CR2, Montageanleitung, wichtige Hinweise

 E.X.HB.MB19.(1).(2).(3).(4).(5).(6)

			Sicherheit	Montage	Funktion
(1)	ZYLINDERLÄNGE	(6) OPTION			
	23 23 mm	AV05 Verlängerung 5 mm		●	
(2)	ELEKTRONISCHE HEBELOPTION	AV10 Verlängerung 10 mm		●	
	FVS Verriegelte Schließnase	AV15 Verlängerung 15 mm		●	
(3)	OBERFLÄCHE				
	NI Nickel				
	NP Nickel poliert				
	MP Messing poliert				
(4)	HEBEL				
	OSN ohne Schließnase/-hebel				
(5)	HEBELZYLINDERSCHLISSWEG				
	STA von links nach oben				
	STB von rechts nach oben				
	STC von links nach unten				
	STD von rechts nach unten				
	STE von oben nach links				
	STF von oben nach rechts				
	STG von unten nach links				
	STH von unten nach rechts				

XESAR HEBELZYLINDER 22 MM

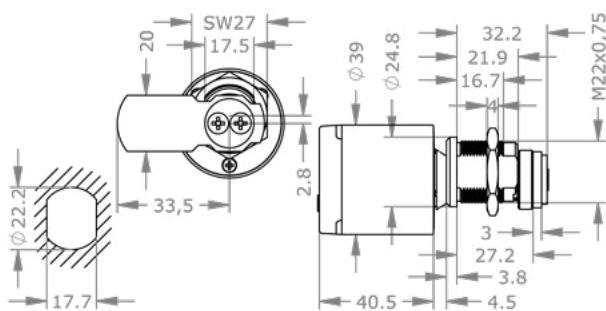

HEBELZYLINDER

SYSTEMEIGENSCHAFT

Systembesonderheit	Aufzeichnung Zutrittsereignisse Daueröffnungsfunktion Xesar Virtuelles Netzwerk
Anlagenart	elektronische Zutrittsanlagen Offline Zutrittsanlagen kombinierte Schließanlagen

FUNKTION

Medientechnologie	MIFARE DESFire EV1 MIFARE DESFire EV2 MIFARE DESFire EV3
Funktion	Ereignisspeicher letzte 1.000 Ereignisse
Signalisierung	akustisch optisch
Verschlüsselung	AES verschlüsselte Datenübertragung
Schnittstelle	Bluetooth BLE Xesar-Kabel Kabel
Verschluss	verriegelt mit Hebel an der Rückseite

VERWENDUNG

Betätigung	Einkupplung nur bei Berechtigung frei drehender Außenknopf gegen Manipulation mit Zutrittsmedium schließbar
Designmerkmal	edles Design ohne Kompromisse zeitlos
Einbausituation	Brieffachanlagen Vollblattdüren
Luftfeuchtigkeitsbereich	90% bei 0°C
Umgebungstemperatur	-20 °C bis +55 °C
Öffnungszyklen Batterieset	70.000
Spannungsversorgungstyp	Notstrom über Programmierschnittstelle Batterie

SICHERHEIT

Ziehschutz ja

STANDARDS

Richtlinie CE-geprüft | Schutzart IP65

MONTAGE

Konstruktionsmerkmal Sollbruchstelle am Außenknopf

LIEFERUMFANG

Lieferumfang Xesar-Zylinder, 2 Stück Lithium-Batterien CR2, Montageanleitung, wichtige Hinweise

 E.X.HB.MB22.(1).(2).(3).(4).(5).(6)

		Sicherheit	Montage	Funktion
(1)	ZYLINDERLÄNGE			
	27 27 mm			
(2)	ELEKTRONISCHE HEBELOPTION			
	FVS Verriegelte Schließnase			
(3)	OBERFLÄCHE			
	NI Nickel			
	NP Nickel poliert			
	MP Messing poliert			
(4)	HEBEL			
	OSN ohne Schließnase/-hebel			
(5)	HEBELZYLINDERSCHLISSWEG			
	STA von links nach oben			
	STB von rechts nach oben			
	STC von links nach unten			
	STD von rechts nach unten			
	STE von oben nach links			
	STF von oben nach rechts			
	STG von unten nach links			
	STH von unten nach rechts			
(6)	OPTION			
	AV05 Verlängerung 5 mm		●	
	AV10 Verlängerung 10 mm		●	
	AV15 Verlängerung 15 mm		●	

XESAR HEBELZYLINDER 27 MM

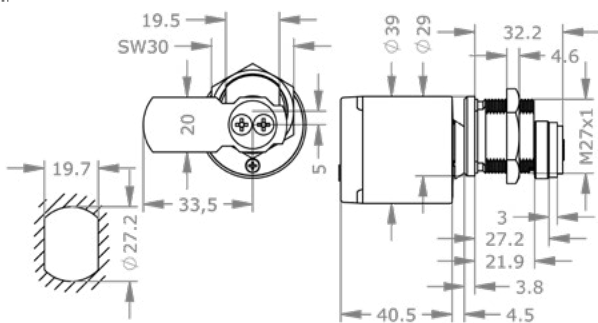

SYSTEMEIGENSCHAFT

Systembesonderheit	Aufzeichnung Zutrittsereignisse Daueröffnungsfunktion Xesar Virtuelles Netzwerk
Anlagenart	elektronische Zutrittsanlagen Offline Zutrittsanlagen kombinierte Schließanlagen

FUNKTION

Medientechnologie	MIFARE DESFire EV1 MIFARE DESFire EV2 MIFARE DESFire EV3
Funktion	Ereignisspeicher letzte 1.000 Ereignisse
Signalisierung	akustisch optisch
Verschlüsselung	AES verschlüsselte Datenübertragung
Schnittstelle	Bluetooth BLE Xesar-Kabel Kabel
Verschluss	verriegelt mit Hebel an der Rückseite

VERWENDUNG

Betätigung	Einkupplung nur bei Berechtigung frei drehender Außenknopf gegen Manipulation mit Zutrittsmedium schließbar
Designmerkmal	edles Design ohne Kompromisse zeitlos
Einbausituation	Brieffachanlagen Vollblattdüren
Luftfeuchtigkeitsbereich	90% bei 0°C
Umgebungstemperatur	-20 °C bis +55 °C
Öffnungszyklen Batterieset	70.000
Spannungsversorgungstyp	Notstrom über Programmierschnittstelle Batterie

SICHERHEIT

Ziehschutz ja

STANDARDS

Richtlinie CE-geprüft | Schutzart IP65

MONTAGE

Konstruktionsmerkmal Sollbruchstelle am Außenknopf

LIEFERUMFANG

Lieferumfang Xesar-Zylinder, 2 Stück Lithium-Batterien CR2, Montageanleitung, wichtige Hinweise

 E.X.HB.MB27.(1).(2).(3).(4).(5).(6)

		Sicherheit	Montage	Funktion
(1)	ZYLINDERLÄNGE			
	27 27 mm			
(2)	ELEKTRONISCHE HEBELOPTION			
	FVS Verriegelte Schließnase			
(3)	OBERFLÄCHE			
	NI Nickel			
	NP Nickel poliert			
	MP Messing poliert			
(4)	HEBEL			
	OSN ohne Schließnase/-hebel			
(5)	HEBELZYLINDERSCHLISSWEG			
	STA von links nach oben			
	STB von rechts nach oben			
	STC von links nach unten			
	STD von rechts nach unten			
	STE von oben nach links			
	STF von oben nach rechts			
	STG von unten nach links			
	STH von unten nach rechts			
(6)	OPTION			
	AV05 Verlängerung 5 mm		●	
	AV10 Verlängerung 10 mm		●	
	AV15 Verlängerung 15 mm		●	

XESAR HEBELZYLINDER AUSFÜHRUNGEN



OBERFLÄCHEN

Ausführungen	NI – Nickel NP – Nickel poliert MP – Messing poliert
Produktcode	NI, NP, MP

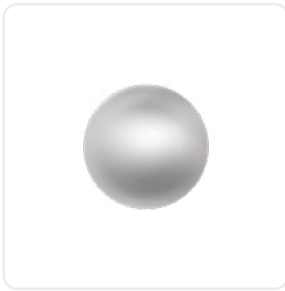

Symbolabbildung Nickel



Symbolabbildung Nickel poliert

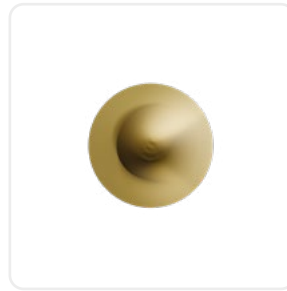

Symbolabbildung Messing poliert

XESAR HEBELZYLINDER

OPTIONEN

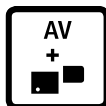

AV[+] – VERLÄNGERTE AUSSENKNAUFACHSEN

Die verlängerte Außenknaufachse kann beim Einsatz von Zylindern in Kernziehschutzbeschlägen notwendig sein.

Ausführungen AV05 – Verlängerung 5 mm | AV10 – Verlängerung 10 mm | AV15 – Verlängerung 15 mm

Produktcode AV05, AV10, AV15



Verlängerung 5 mm



Verlängerung 10 mm



Verlängerung 15 mm

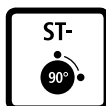

ST[+] – SCHLIESSWEGE

Durch die Angabe des Schließweges wird die Schließhebelbewegung der Einbausituation angepasst.

Ausführungen STA – Schließweg von links nach oben | STB – Schließweg von rechts nach oben | STC – Schließweg von links nach unten | STD – Schließweg von rechts nach unten | STE – Schließweg von oben nach links | STF – Schließweg von oben nach rechts | STG – Schließweg von unten nach links | STH – Schließweg von unten nach rechts

Produktcode STA, STB, STC, STD, STE, STF, STG, STH

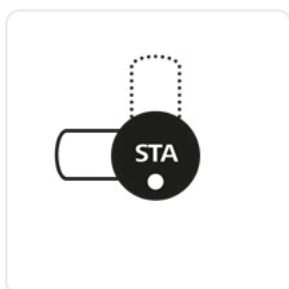

Symbolabbildung Schließweg STA

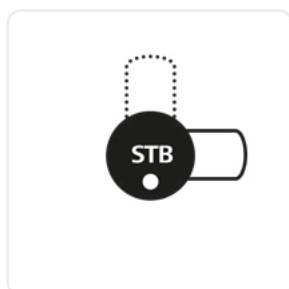

Symbolabbildung Schließweg STB



Symbolabbildung Schließweg STC

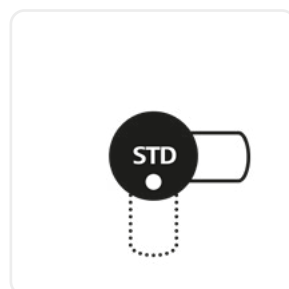

Symbolabbildung Schließweg STD

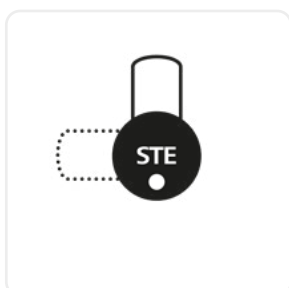

Symbolabbildung Schließweg STE



Symbolabbildung Schließweg STF

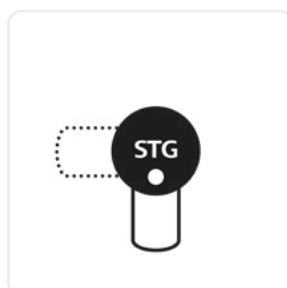

Symbolabbildung Schließweg STG

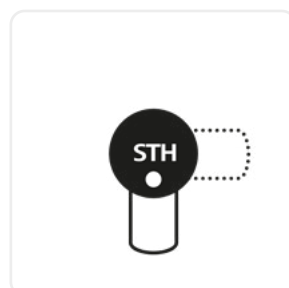

Symbolabbildung Schließweg STH

XESAR HEBELZYLINDER OPTIONEN

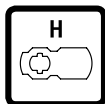

Waagrechte EVVA-Schließhebel für Blechkästen und Vitrinen.

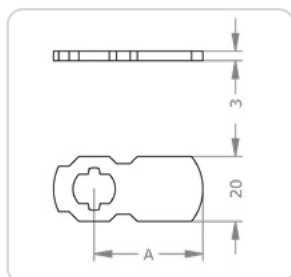

H72[A]

Hebellänge A in mm:
18 | 26 | 27 | 33 | 37 | 40 | +5 ... | 85

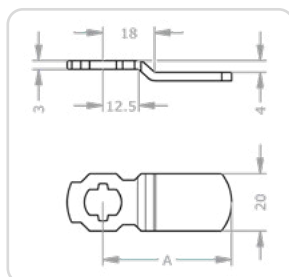

H87[A]

Hebellänge A in mm:
33 | 40 | 45 | 65

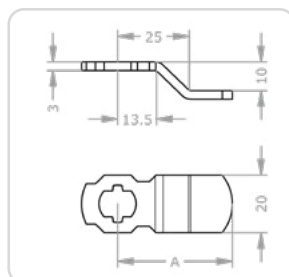

H92[A]

Hebellänge A in mm:
41 | 48 | 52

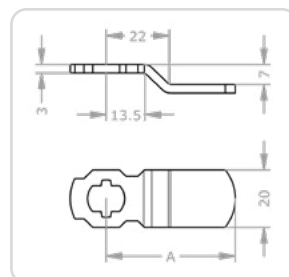

H95[A]

Hebellänge A in mm:
45 | 50

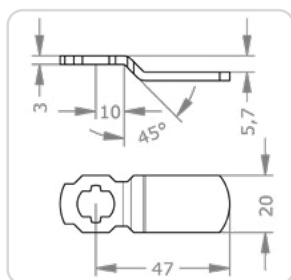

H98[A]

Hebellänge in mm:
47

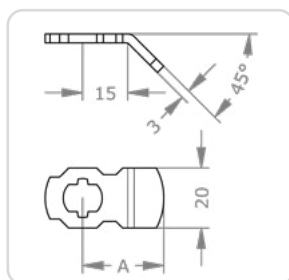

H89[A]

Hebellänge A in mm:
27

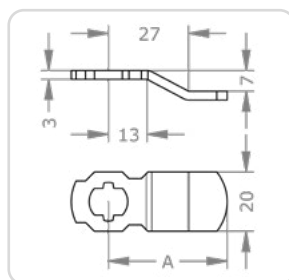

H91[A]

Hebellänge A in mm:
39 | 59 | 65

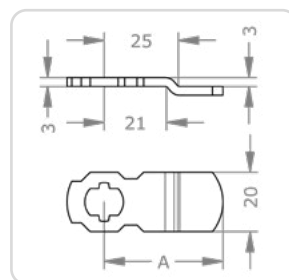

H97[A]

Hebellänge A in mm:
33 | 37 | 40 | 45 | 50 | 55 | 70

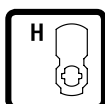

Senkrechte EVVA-Schließhebel für Blechkästen und Vitrinen.

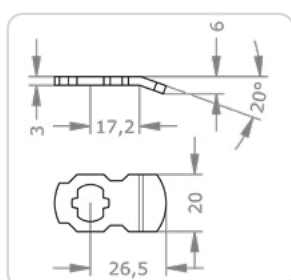

H6326

Hebellänge in mm:
26

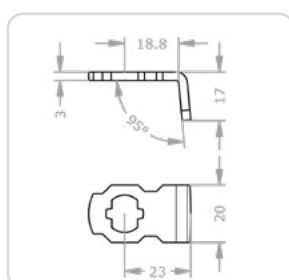

H6423

Hebellänge in mm:
23

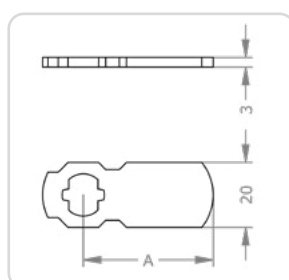

H73[A]

Hebellänge A in mm:
26 | 33 | 36 | 40 | +5 ... | 80

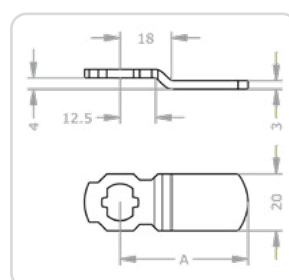

H88[A]

Hebellänge A in mm:
45 | 65

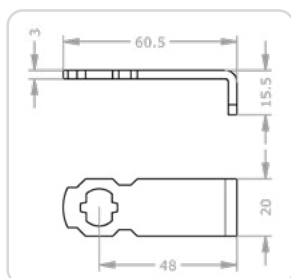

H9048

Hebellänge in mm:
48

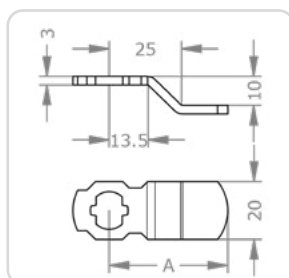

H94[A]

Hebellänge A in mm:
33 | 41 | 59

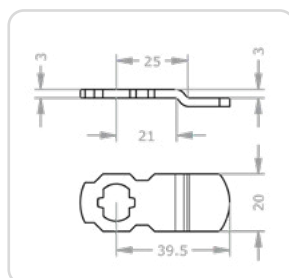

H9939

Hebellänge in mm:
39

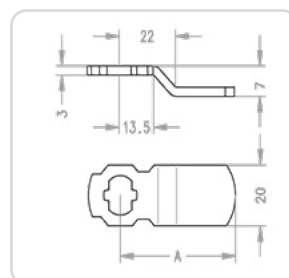

H96[A]

Hebellänge A in mm:
33 | 45 | 50

XESAR HEBELZYLINDER OPTIONEN

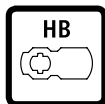

Waagrechte EVVA-Schließhebel für Brieffachanlagen und andere Einsatzmöglichkeiten.

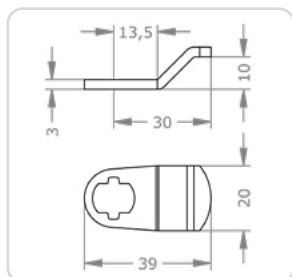

HB0230

Hebellänge in mm:
30

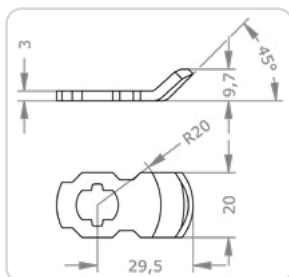

HB0329

Hebellänge in mm:
29

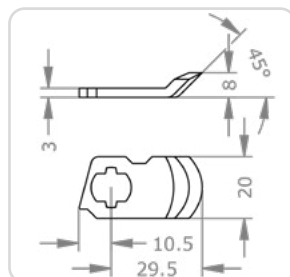

HB0429

Hebellänge in mm:
29

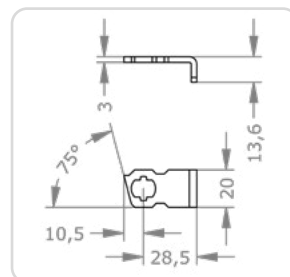

HB0628

Hebellänge in mm:
28

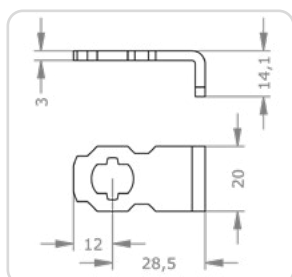

HB0728

Hebellänge in mm:
28

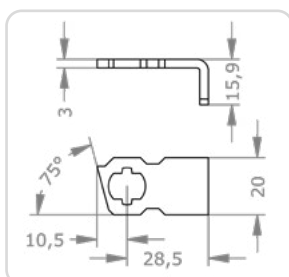

HB0828

Hebellänge in mm:
28

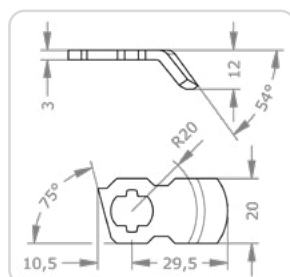

HB1029

Hebellänge in mm:
29

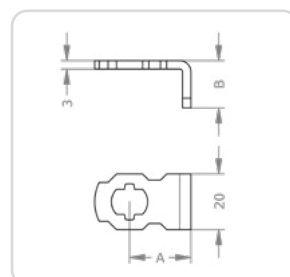

HB[A][B]

Hebellänge [A][B] in mm:
[22][14] | [22][17] | [22][22] |
[28][17] | [28][22]

XESAR HEBELZYLINDER ZUBEHÖRE



MONTAGEWERKZEUG FÜR XESAR-ZYLINDER

Dieses Spezialwerkzeug wird zur Montage und Demontage des elektronischen Knaufs und für den Batteriewechsel benötigt.

Produktcode E.ZU.PZ.ZW.V1



Symbolabbildung Montagewerkzeug für Xesar-Zylinder



MONTAGEWERKZEUG SET 2 FÜR XESAR-ZYLINDER

Dieses Spezialwerkzeug wird zur Montage und Demontage des elektronischen Knaufs, für den Batteriewechsel und speziell für die Montage des Hangschlosses benötigt. Zusätzlich ist ein Arretierstift zum Blockieren des Zylinderkerns enthalten.

Produktcode E.ZU.PZ.ZW.V2



Symbolabbildung Montagewerkzeug Set 2 für Xesar-Zylinder



BATTERIEWECHSELSET

5x Batteriewechselset inkl. 10 Dichtungen (1x PZ9, 1xPZ7, 2x CR2, 1x E.TE.ALLG.ALLG1).

Produktcode E.TE.PZ.PZ14



Symbolabbildung Batteriewechselset

XESAR HEBELZYLINDER ZUBEHÖRE



NOTSTROMGERÄT

Sollten die Batterien bei niedrigem Stand trotz Warnhinweis nicht rechtzeitig getauscht worden sein, benötigen Sie ein Notstromgerät, um den Xesar-Drucker mit der notwendigen Spannung zu versorgen.

Produktcode E.ZU.ALLG.NG3



Symbolabbildung Notstromgerät

XESAR HANGSCHLOSS MIT MODUL, LICHTWEITE 24 MM

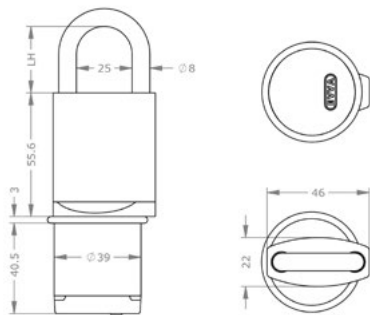

SYSTEMEIGENSCHAFT

Systembesonderheit	Aufzeichnung Zutrittsereignisse Daueröffnungsfunktion Xesar Virtuelles Netzwerk
Anlagenart	elektronische Zutrittsanlagen Offline Zutrittsanlagen kombinierte Schließanlagen

FUNKTION

Medientechnologie	MIFARE DESFire EV1 MIFARE DESFire EV2 MIFARE DESFire EV3
Funktion	Ereignisspeicher letzte 1.000 Ereignisse
Signalisierung	akustisch optisch
Verschlüsselung	AES verschlüsselte Datenübertragung
Schnittstelle	Bluetooth BLE Xesar-Kabel Kabel

VERWENDUNG

Betätigung	Einkupplung nur bei Berechtigung frei drehender Außenknopf gegen Manipulation mit Zutrittsmedium schließbar
Designmerkmal	edles Design ohne Kompromisse zeitlos
Einbausituation	Gittertor Serverschrank Vollblattdüren
Luftfeuchtigkeitsbereich	90% bei 0°C
Umgebungstemperatur	-20 °C bis +55 °C
Öffnungszyklen Batterieset	70.000
Spannungsversorgungstyp	Notstrom über Programmierschnittstelle Batterie

MATERIAL

Material Bügel	Stahl gehärtet
----------------	----------------

SICHERHEIT

Ziehschutz	ja
------------	----

STANDARDS

Richtlinie	CE-geprüft Schutzart IP65
------------	-----------------------------

MONTAGE

Konstruktionsmerkmal	Sollbruchstelle am Außenknopf
----------------------	-------------------------------

LIEFERUMFANG

Lieferumfang	Hangschloss, 2 Stück Lithium-Batterien CR2, Montageanleitung, wichtige Hinweise
--------------	---

 E.X.HA.HM24-S.(1).(2).(3)

		Sicherheit	Montage	Funktion
(1)	HANGSCHLOSSBÜGEL			
	S17 Stahlbügel 17 mm			
	S30 Stahlbügel 30 mm			
	N30 Niro@-Bügel 30 mm			
	N40 Niro@-Bügel 40 mm			
	N50 Niro@-Bügel 50 mm			
	N60 Niro@-Bügel 60 mm			
	N70 Niro@-Bügel 70 mm			
	N80 Niro@-Bügel 80 mm			
	N90 Niro@-Bügel 90 mm			
	N100 Niro@-Bügel 100 mm			
	N120 Niro@-Bügel 120 mm			
	N150 Niro@-Bügel 150 mm			
	N180 Niro@-Bügel 180 mm			
	N200 Niro@-Bügel 200 mm			
(2)	OBERFLÄCHE			
	NI Nickel			
(3)	OPTION			
	BS Bügelschutz	●		
	RL Regenloch			●

XESAR HANGSCHLOSS AUSFÜHRUNGEN

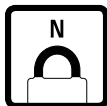

BÜGELAUHFÜHRUNG/LICHTE HÖHE

Ausführungen

S17 – Stahlbügel 17 mm | S30 – Stahlbügel 30 mm | N30 – NIRO-Bügel 30 mm | N40 – NIRO-Bügel 40 mm | N50 – NIRO-Bügel 50 mm | N60 – NIRO-Bügel 60 mm | N70 – NIRO-Bügel 70 mm | N80 – NIRO-Bügel 80 mm | N90 – NIRO-Bügel 90 mm | N100 – NIRO-Bügel 100 mm | N120 – NIRO-Bügel 120 mm | N150 – NIRO-Bügel 150 mm | N180 – NIRO-Bügel 180 mm | N200 – NIRO-Bügel 200 mm

Produktcode

S17 | S30 | N30 | N40 | N50 | N60 | N70 | N80 | N90 | N100 | N120 | N150 | N180 | N200



Symbolabbildung



OBERFLÄCHEN

Ausführungen

NI – Nickel

Produktcode

NI



Symbolabbildung Nickel

XESAR HANGSCHLOSS

OPTIONEN



KETTENBEFESTIGUNG

Produktcode KB – Kettenbefestigung



Symbolabbildung

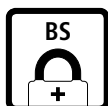

BÜGELSCHUTZ

Produktcode BS – Bügelschutz



Symbolabbildung

XESAR HANGSCHLOSS

ZUBEHÖRE



MONTAGEWERKZEUG FÜR XESAR-ZYLINDER

Dieses Spezialwerkzeug wird zur Montage und Demontage des elektronischen Knaufs und für den Batteriewechsel benötigt.

Produktcode E.ZU.PZ.ZW.V1



Symbolabbildung Montagewerkzeug für Xesar-Zylinder



MONTAGEWERKZEUG SET 2 FÜR XESAR-ZYLINDER

Dieses Spezialwerkzeug wird zur Montage und Demontage des elektronischen Knaufs, für den Batteriewechsel und speziell für die Montage des Hangschlosses benötigt. Zusätzlich ist ein Arretierstift zum Blockieren des Zylinderkerns enthalten.

Produktcode E.ZU.PZ.ZW.V2

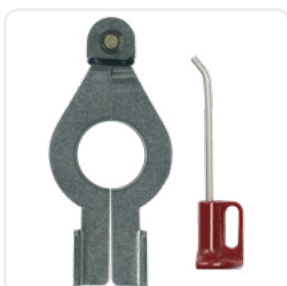

Symbolabbildung Montagewerkzeug Set 2 für Xesar-Zylinder



DICHTUNGSRING HANGSCHLOSS IP65

Produktcode E.TE.HA.HA1

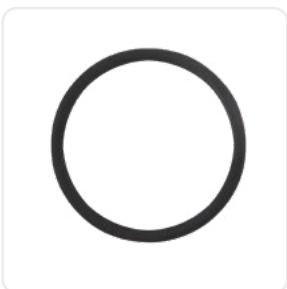

Dichtungsring Hangschloss IP65

XESAR HANGSCHLOSS

ZUBEHÖRE



BATTERIEWECHSELSET

5x Batteriewechselset inkl. 10 Dichtungen (1x PZ9, 1xPZ7, 2x CR2, 1x E.TE.ALLG.ALLG1).

Produktcode E.TE.PZ.PZ14



Symbolabbildung Batteriewechselset



NOTSTROMGERÄT

Sollten die Batterien bei niedrigem Stand trotz Warnhinweis nicht rechtzeitig getauscht worden sein, benötigen Sie ein Notstromgerät, um den Xesar-Drücker mit der notwendigen Spannung zu versorgen.

Produktcode E.ZU.ALLG.NG3



Symbolabbildung Notstromgerät

XESAR WANDLESER AUFPUTZRAHMEN

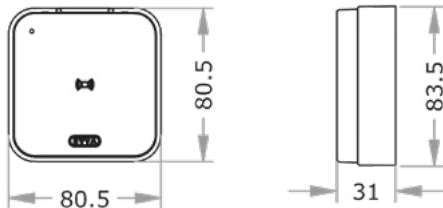

 E.X.WL.RA.(1).(2)

SYSTEMEIGENSCHAFT

Systembesonderheit	Aufzeichnung Zutrittsereignisse Daueröffnungsfunktion Xesar Virtuelles Netzwerk
Anlagenart	elektronische Zutrittsanlagen Offline Zutrittsanlagen kombinierte Schließanlagen

FUNKTION

Medientechnologie	MIFARE DESFire EV1 MIFARE DESFire EV2 MIFARE DESFire EV3
Signalisierung	akustisch optisch
Verschlüsselung	AES verschlüsselte Datenübertragung
Schnittstelle	Bluetooth BLE Xesar-Kabel

VERWENDUNG

Betätigung	mit Zutrittsmedium schließbar
Designmerkmal	edles Design ohne Kompromisse zeitlos
Einbausituation	Drehkreuze Hauseingangstüren Sicherheitstüren Verbindungstüren Wohnungseingangstüren
Luftfeuchtigkeitsbereich	90% bei 0°C
Umgebungstemperatur	-25 °C bis +70 °C

STANDARDS

Richtlinie	CE-geprüft Schutzart IP65
------------	-----------------------------

LIEFERUMFANG

Lieferumfang	Wandleser, Aufputzrahmen, Schraubenset, 2 Befestigungsschrauben M5x40, Demontagewerkzeug, Montageanleitung, wichtige Hinweise
--------------	---

(1)	FARBE
SI	Silber
SW	Schwarz
WS	Weiß
(2)	RAHMENFARBE
SWM	Schwarz matt
SWP	Schwarz poliert
WSM	Weiß matt
WSP	Weiß poliert
SIM	Silber matt
SIP	Silber poliert

XESAR WANDLESER UNTERPUTZRAHMEN

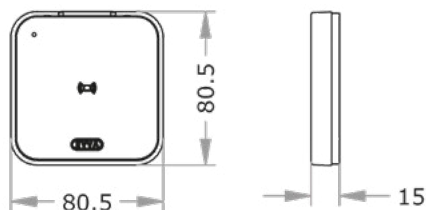

 E.X.WL.RU.(1).(2)

SYSTEMEIGENSCHAFT

Systembesonderheit	Aufzeichnung Zutrittsereignisse Daueröffnungsfunktion Xesar Virtuelles Netzwerk
Anlagenart	elektronische Zutrittsanlagen Offline Zutrittsanlagen kombinierte Schließanlagen

FUNKTION

Medientechnologie	MIFARE DESFire EV1 MIFARE DESFire EV2 MIFARE DESFire EV3
Signalisierung	akustisch optisch
Verschlüsselung	AES verschlüsselte Datenübertragung
Schnittstelle	Bluetooth BLE Xesar-Kabel

VERWENDUNG

Betätigung	mit Zutrittsmedium schließbar
Designmerkmal	edles Design ohne Kompromisse zeitlos
Einbausituation	Drehkreuze Hauseingangstüren Sicherheitstüren Verbindungstüren Wohnungseingangstüren
Luftfeuchtigkeitsbereich	90% bei 0°C
Umgebungstemperatur	-25 °C bis +70 °C

STANDARDS

Richtlinie	CE-geprüft Schutzart IP65
------------	-----------------------------

LIEFERUMFANG

Lieferumfang	Wandleser, 2 Wanddichtungen, Schraubenset, 2 Befestigungsschrauben M5x40, Demontagewerkzeug, Montageanleitung, wichtige Hinweise
--------------	--

(1)	FARBE
SI	Silber
SW	Schwarz
WS	Weiß
(2)	RAHMENFARBE
SWM	Schwarz matt
SWP	Schwarz poliert
WSM	Weiß matt
WSP	Weiß poliert
SIM	Silber matt
SIP	Silber poliert

XESAR WANDLESER STEUEREINHEIT

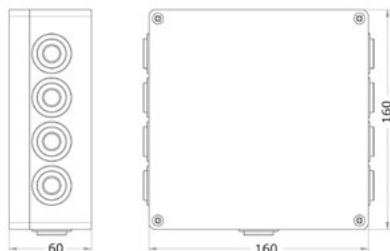

 E.X.WL.CUS

SYSTEMEIGENSCHAFT

Systembesonderheit	Aufzeichnung Zutrittsereignisse Daueröffnungsfunktion Xesar Virtuelles Netzwerk
Anlagenart	elektronische Zutrittsanlagen Offline Zutrittsanlagen kombinierte Schließanlagen

FUNKTION

Funktion	Ereignisspeicher letzte 1.000 Ereignisse
Verschlüsselung	AES verschlüsselte Datenübertragung
Schnittstelle	Türkontakt Türtaster Xesar-Wandler

VERWENDUNG

Betätigung	mit Zutrittsmedium schließbar
Einbausituation	Hauseingangstüren Sicherheitstüren Verbindungstüren Wohnungseingangstüren
Luftfeuchtigkeitsbereich	90% bei 0°C
Umgebungstemperatur	+10 °C bis +50 °C
Spannungsversorgungstyp	Netzteil
Spannungswert	12-24V DC

STANDARDS

Richtlinie	CE-geprüft Schutzart IP54
------------	-----------------------------

LIEFERUMFANG

Lieferumfang	Steuereinheit, Montageanleitung, wichtige Hinweise
--------------	--

XESAR WANDLESER ONLINE-STEUEREINHEIT

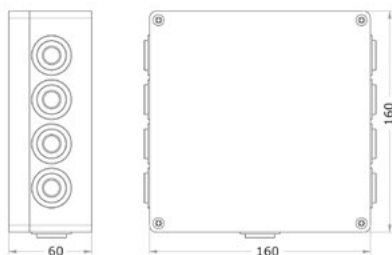

SYSTEMEIGENSCHAFT

Systembesonderheit	Aufzeichnung Zutrittsereignisse Daueröffnungsfunktion Xesar Virtuelles Netzwerk
Anlagenart	elektronische Zutrittsanlagen Offline Zutrittsanlagen kombinierte Schließanlagen Online Zutrittsanlagen

FUNKTION

Funktion	Ereignisspeicher letzte 1.000 Ereignisse
Verschlüsselung	AES verschlüsselte Datenübertragung
Schnittstelle	Ethernet-Adapter Xesar-Wandler

VERWENDUNG

Betätigung	mit Zutrittsmedium schließbar
Einbausituation	Hauseingangstüren Sicherheitstüren Verbindungstüren Wohnungseingangstüren
Luftfeuchtigkeitsbereich	90% bei 0°C
Umgebungstemperatur	+10 °C bis +50 °C
Spannungsversorgungstyp	Netzteil
Spannungswert	12-24V DC

STANDARDS

Richtlinie	CE-geprüft Schutzart IP54
------------	-----------------------------

LIEFERUMFANG

Lieferumfang	Steuereinheit, Ethernetadapter, Netzteil für Ethernetadapter, Montageanleitung, wichtige Hinweise
--------------	---

 E.X.WL.CU0

XESAR WANDLESER

AUSFÜHRUNGEN



GLASFARBE

Ausführungen	SW – Schwarz SI – Silber WS – Weiß
Produktcode	SW, SI, WS



Symbolabbildung Schwarz



Symbolabbildung Silber



Symbolabbildung Weiß



RAHMENFARBE

Ausführungen	SWM – Schwarz matt SWP – Schwarz poliert WSM – Weiß matt WSP – Weiß poliert SIM – Silber matt SIP – Silber poliert
Produktcode	SWM, SWP, WSM, WSP, SIM, SIP

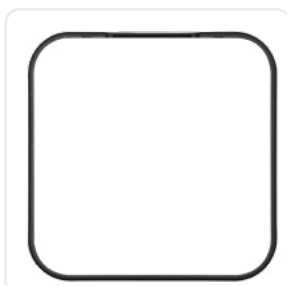

Symbolabbildung Schwarz matt



Symbolabbildung Schwarz poliert



Symbolabbildung Weiß matt



Symbolabbildung Weiß poliert



Symbolabbildung Silber matt



Symbolabbildung Silber poliert

XESAR-ZUTRITTSVERWALTUNG WINDOWS



LEISTUNGSMERKMAL XESAR-SOFTWARE

Benutzerverwaltung Software	aufgabenorientierte Benutzerprofile einfache Zuordnung an Benutzer individuelle Berechtigungsverwaltung
Medien- und Personenverwaltungssoftware	bis zu 65.000 Zutrittsmedien pro Anlage pro Person sind mehrere Identmedien zuordenbar Identmedien lassen sich mit Zeit- und Zutritts-Berechtigungsprofilen ausstatten (Wochenkalender mit max. 50 Sondertagen) Feiertagskalender-Import Medienübergabeprotokoll Aktualisierung des Identmediums an Codierstation oder Online-Wandler Master Key und zeitlich begrenzte Medien möglich
Zutrittskomponenten Software	automatische Zeitumstellung Sommer/Winter Batteriewarnungen und Zutrittslogs über Identmedien bis zu 65.000 Zutrittskomponenten bis zu 96 Türbereiche definierbar Blacklist: Liste gesperrter Identmedien DeleteKey: Gesperrte Identmedien werden beim Identifikationsversuch an der Tür deaktiviert Manual Office Mode: Manuelle Daueröffnung Office Mode: Zeitliche Daueröffnung gesteuert durch Zeitprofile Xesar Virtuelles Netzwerk: Verteilung von Blacklist
Berechtigungen Software	Dauerzutritt ohne Zeitprofil Manuelle Daueröffnung je Medium aktivierbar Periodischer Zutritt mit Zeitprofil wählbare Freigabedauer wählbares Berechtigungsende
Protokolle & Ereignisse Software	1.000 Ereignisse werden protokolliert Batteriewarnungen Batteriewechsel Daueröffnungen (automatisch manuell) Deaktivierung der Speicherung personenbezogener Ereignisse möglich Ereignisübertragung von Tür zu Software via Tablet oder Xesar Virtuelles Netzwerk Firmwareupdate Speicherbare Ereignisse: erfolgte Zutritte (Person Tür Datum Uhrzeit) umfangreiche Filter-, Sortier- und Auswertungsmöglichkeiten Zeitumstellungen
Schnittstelle Software	PubSub (MQTT)
Datenschutz Software	Speicherdauer einstellbar Speicherung personenbezogener Daten deaktivierbar
Sprachen Software	Wählbare Sprachen: CS DE EN ES FR IT NL PL PT SK SV

SYSTEMVORAUSSETZUNG XESAR-PC-PLATZ

Betriebssystem PC-Platz	Windows 10 Pro 64-Bit Version Windows 11 Pro 64-Bit Version
Hardware PC-Platz	1 x USB Host 2.0 4 GB freier Speicher für die Installation Bildschirmauflösung 1920 x 1080 CPU: x86-64 kompatibler Prozessor, mindestens Quad-Core $\geq 1,5$ -2,3 GHz Festplattenspeicher: ≥ 60 GB Hardware-Unterstützung Windows Hyper-V für Virtualisierung Internet zur Freischaltung von KeyCredits und Lizenzen Keyboard & Maus RAM: ≥ 16 GB WLAN
Browser PC-Platz	Chrome v100 Firefox v91 Microsoft Edge v100

SYSTEMVORAUSSETZUNG XESAR ADMIN-CLIENT

Betriebssystem Admin-Client	Windows 10 Pro 64-Bit Version
Hardware Admin-Client	1 x USB Host 2.0 4 GB freier Speicher für die Installation Bildschirmauflösung 1920 x 1080 CPU: x86-64 kompatibler Prozessor, 1-2-Core 2,4 GHz oder höher Festplattenspeicher: ≥ 10 GB Hardware-Unterstützung Windows Hyper-V für Virtualisierung Internet zur Freischaltung von KeyCredits und Lizenzen Keyboard & Maus RAM: ≥ 8 GB
Browser Admin-Client	Chrome v100 Firefox v91 Microsoft Edge v100

SYSTEMVORAUSSETZUNG XESAR-CLIENT MIT CODIERSTATION

Hardware-Client mit Codierstation	1 x USB Host 2.0 Bildschirmauflösung empfohlen 1920 x 1080 CPU: Dual-Core 2,4 GHz oder höher Festplattenspeicher : ≥ 1 GB Internet zur Freischaltung von KeyCredits Keyboard & Maus RAM: ≥ 4 GB
Browser-Client mit Codierstation	Chrome v100 Firefox v91 Microsoft Edge v100
Betriebssystem-Client mit Codierstation	Windows 10 Pro 64-Bit Windows 7 Pro 64-Bit Windows 8.1 Pro 64-Bit

SYSTEMVORAUSSETZUNG XESAR-SERVER

Hardware Server	CPU: Quad-Core 1,5 GHz oder höher Festplattenspeicher: ≥ 40 GB Hardware-Unterstützung Windows Hyper-V für Virtualisierung RAM: ≥ 8 GB
Betriebssystem Server	Hypervisor: Windows Server 2016/2019, VM-ware ESXi Ubuntu Server

SOFTWARE ZUBEHÖR



KEYCREDITS 10

10x Anfertigen oder Ändern eines Zutrittsmediums mit beliebig vielen Zutrittsberechtigungen

Einsatzempfehlung

1-9 Personen
Seltene Berechtigungsänderungen

Produktcode

E.ZU.LM.KC010



KEYCREDITS 50

50x Anfertigen oder Ändern eines Zutrittsmediums mit beliebig vielen Zutrittsberechtigungen

Einsatzempfehlung

1-9 Personen
Häufige Berechtigungsänderungen
10-49 Personen
Seltene Berechtigungsänderungen

Produktcode

E.ZU.LM.KC050



KEYCREDITS 100

50x Anfertigen oder Ändern eines Zutrittsmediums mit beliebig vielen Zutrittsberechtigungen

Einsatzempfehlung

10-49 Personen
Häufige Berechtigungsänderungen
50-100 Personen
Seltene Berechtigungsänderungen

Produktcode

E.ZU.LM.KC100



SOFTWARE ZUBEHÖR



KEYCREDIT XESAR LIFETIME

Unbegrenzt Anfertigen oder Ändern von Zutrittsmedien mit beliebig vielen Zutrittsberechtigungen für die gesamte Lebenszeit der installierten Softwareversion.

Einsatzempfehlung

Über 50 Personen | Häufige Änderungen bei Zutrittsberechtigungen

Über 100 Personen

Produktcode

E.X.ZU.LM.KC.XLT



SOFTWARE ZUBEHÖR



Symbolabbildung

XESAR TABLET

Mit dem Xesar-Tablet werden Daten synchronisiert. Dabei tauscht es Berechtigungs-, Türzustands- und Protokollinformationen zwischen Tür und Xesar-Software aus. Das Xesar-Tablet wird mit bereits vorinstallierter Xesar-Tablet-App ausgeliefert.

TECHNISCHE INFORMATION

Betriebssystem	Android™
Schnittstellen	Xesar-Tablet/Tür: Verbindungskabel und BLE Xesar-Tablet/Xesar-Software: WLAN
Lieferumfang	Xesar-Tablet Vorinstallierte App Xesar-Tablet- Verbindungskabel Netzteil
Produktcode	E.X.ZU.TA.V3

SOFTWARE ZUBEHÖR



Symbolabbildung

CODIERSTATION

Mit der Codierstation werden die Berechtigungen auf die Xesar-Zutrittsmedien geschrieben. Der Lese-/Schreib-Vorgang erfolgt berührungslos und blitzschnell. Die Codierstation ist über eine USB-Schnittstelle am Desktop angeschlossen. Nur wenn die Admin-Karte im Slot steckt, kann die Xesar-Software gestartet oder beendet oder können KeyCredits aufgeladen werden.

TECHNISCHE INFORMATION

Abmessungen	115 × 96.5 × 25.5 mm
Spannungsversorgung	Spannungsversorgung über USB (5 V)
Standards	ISO 7816 & EMV2 2000, Level 1
Smart-Card-Übertragung	420 Kbit/s (wenn von dem Medium unterstützt)
Einsatzbedingungen	Umgebungstemperatur 0–55 °C
Farbe	Dunkelgrau
Lieferumfang	Codierstation Bedienungshinweise Xesar-Admin-Karte nicht im Lieferumfang enthalten
Produktcode	E.ZU.CSV1



Symbolabbildung

MINI-CODIERSTATION

Mit der Mini-Codierstation werden die Berechtigungen auf die Xesar-Zutrittsmedien geschrieben. Der Lese-/Schreib-Vorgang erfolgt berührungslos und blitzschnell. Die Mini-Codierstation ist über eine USB-Schnittstelle am Desktop angeschlossen. Die Mini-Codierstation kommt bei der Verwaltung durch mehrere Benutzer ideal zum Einsatz!

TECHNISCHE INFORMATION

Abmessungen	59 × 59 × 11.4.5 mm
Smart-Card-Übertragung	848 kbit/s (wenn von dem Medium unterstützt)
Einsatzbedingungen	Umgebungstemperatur 0–70 °C
Farbe	Dunkelgrau
Lieferumfang	Mini-Codierstation Bedienungshinweise
Produktcode	E.ZU.ALLG.CSMI

XESAR ADMIN-KARTE

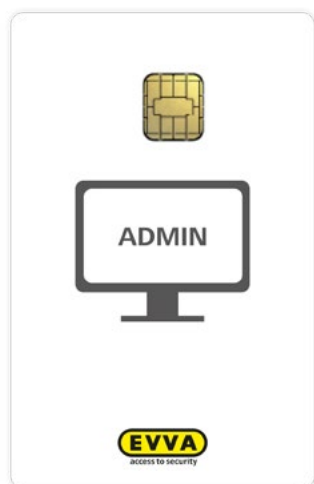

SYSTEMEIGENSCHAFT

Systemverwendung zum Sichern von sensiblen Anlagendaten
 Anlagenart elektronische Zutrittsanlagen | kombinierte
 Schließanlagen | Offline Zutrittsanlagen | Online
 Zutrittsanlagen

FUNKTION

Medientechnologie JCOP

VERWENDUNG

Betätigung Verwendung mit der Codierstation

 E.X.IM.AC

XESAR BAUSTELLEN-KARTE

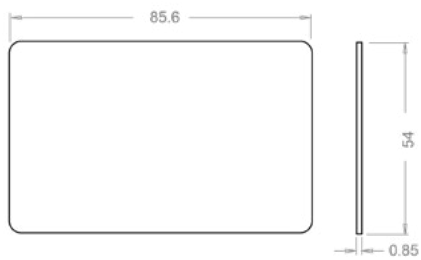
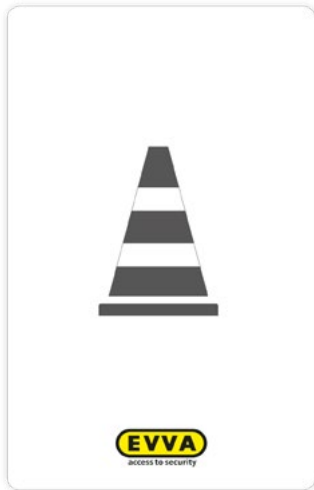

 E.X.IM.CC.(1).(2)

AUSFÜHRUNG

Menge 5 Stück | 25 Stück

SYSTEMEIGENSCHAFT

Systemverwendung zur Bedienung von EVVA-Zutrittskomponenten im Auslieferungszustand | zur Bedienung von EVVA-Zutrittskomponenten im Baustellenmodus

Anlagenart elektronische Zutrittsanlagen | Offline Zutrittsanlagen | Online Zutrittsanlagen

FUNKTION

Medientechnologie MIFARE DESFire EV1

(1)	MEDIENSPEICHER
D04K	MIFARE® DESFire® 4K
(2)	MENGE
M5	5 Stück
M25	25 Stück
M100	100 Stück

XESAR BAUSTELLEN-SCHLÜSSELANHÄNGER

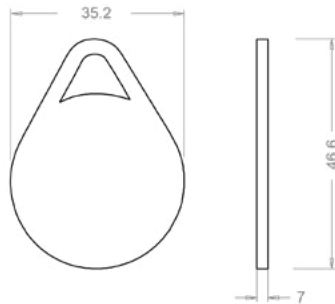

SYSTEMEIGENSCHAFT

Systemverwendung zur Bedienung von EVVA-Zutrittskomponenten im Auslieferungszustand | zur Bedienung von EVVA-Zutrittskomponenten im Baustellenmodus

Anlagenart elektronische Zutrittsanlagen | Offline Zutrittsanlagen | Online Zutrittsanlagen

FUNKTION

Medientechnologie MIFARE DESFire EV1

 E.X.IM.SHC.(1).(2)

(1)	MEDIENSPEICHER
D04K	MIFARE® DESFire® 4K
(2)	MENGE
M5	5 Stück
M25	25 Stück

XESAR BLUETOOTH-ON-/OFF-KARTE

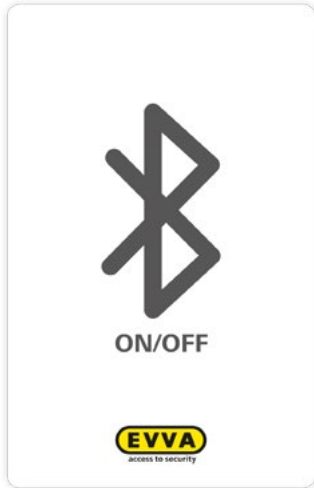

SYSTEMEIGENSCHAFT

Systemverwendung zur Steuerung der Bluetooth-Sendefunktion
Anlagenart elektronische Zutrittsanlagen | Offline Zutrittsanlagen | kombinierte Schließanlagen | Online Zutrittsanlagen

FUNKTION

Medientechnologie MIFARE DESFire EV1

 E.X.IM.BC.(1).(2)

(1) MEDIENSPEICHER	
D04K	MIFARE® DESFire® 4K
(2) MENGE	
M5	5 Stück
M25	25 Stück

XESAR BLUETOOTH-ON/OFF-SCHLÜSSELANHÄNGER

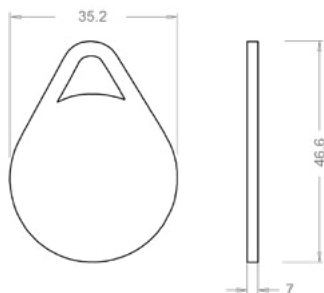

SYSTEMEIGENSCHAFT

Systemverwendung zur Steuerung der Bluetooth-Sendefunktion
 Anlagenart elektronische Zutrittsanlagen | Offline Zutrittsanlagen | kombinierte Schließanlagen | Online Zutrittsanlagen

FUNKTION

Medientechnologie MIFARE DESFire EV1

 E.X.IM.SHB.(1).(2)

(1)	MEDIENSPEICHER
D04K	MIFARE® DESFire® 4K
(2)	MENGE
M5	5 Stück
M25	25 Stück

XESAR KARTE



 E.X.IM.KA.(1).(2).(3)

SYSTEMEIGENSCHAFT

Systemverwendung zur Bedienung von EVVA-Zutrittskomponenten
Anlagenart elektronische Zutrittsanlagen | Offline Zutrittsanlagen | Online Zutrittsanlagen

FUNKTION

Medientechnologie MIFARE DESFire EV1

STANDARDS

Richtlinie Schutzart IP67

(1) MEDIENSPEICHER	
D04K	MIFARE® DESFire® 4K
(2) MENGE	
M5	5 Stück
M25	25 Stück
M100	100 Stück

XESAR SCHLÜSSELANHÄNGER

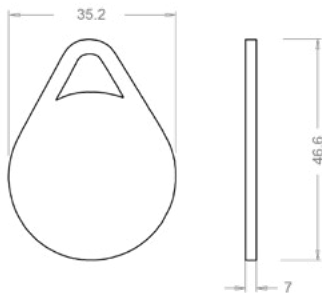

 E.X.IM.SH.(1).(2).(3).(4)

SYSTEMEIGENSCHAFT

Systemverwendung zur Bedienung von EVVA-Zutrittskomponenten
Anlagenart elektronische Zutrittsanlagen | kombinierte Schließanlagen | Offline Zutrittsanlagen | Online Zutrittsanlagen

FUNKTION

Medientechnologie MIFARE DESFire EV1

			Sicherheit	Montage	Funktion
(1)	FARBE	(4)			
	BL Blau	TXT kundenspezifischer Text			●
	GE Gelb				
	GN Grün				
	RT Rot				
	SW Schwarz				
	WS Weiß				
(2)	MEDIENSPEICHER				
	D04K MIFARE® DESFire® 4K				
(3)	MENGE				
	M5 5 Stück				
	M25 25 Stück				
	M100 100 Stück				

XESAR MINI-TAG

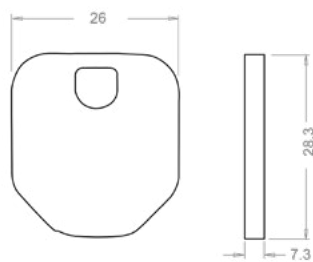

 E.X.IM.CSH.(1).(2).(3).(4)

				Sicherheit	Montage	Funktion
(1)	FARBE	(4)	OPTION			
	BL Blau		TXT kundenspezifischer Text			
	RT Rot					
	SW Schwarz					
(2)	MEDIENSPEICHER					
	D04K MIFARE® DESFire® 4K					
(3)	MENGE					
	M5 5 Stück					

SYSTEMEIGENSCHAFT

Systemverwendung zur Bedienung von EVVA-Zutrittskomponenten
Anlagenart elektronische Zutrittsanlagen | Offline Zutrittsanlagen | kombinierte Schließanlagen | Online Zutrittsanlagen

FUNKTION

Medientechnologie MIFARE DESFire EV1

VERWENDUNG

Umgebungstemperatur -25 °C bis +85 °C

4KS XESAR-KOMBISCHLÜSSEL

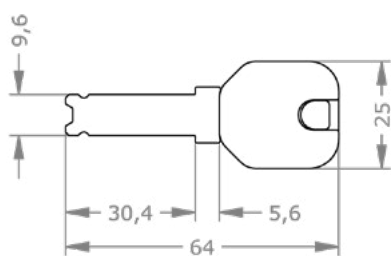

 M.4KS.SL.SL-X.(1).(2)

SYSTEMEIGENSCHAFT

Systemverwendung zum Sperren von EVVA-Zylindern | zur Bedienung von EVVA-Zutrittskomponenten
Anlagenart elektronische Zutrittsanlagen | kombinierte Schließanlagen | Offline Zutrittsanlagen | mechanische Schließanlagen | codierte Schließungen

FUNKTION

Medientechnologie MIFARE DESFire EV1

VERWENDUNG

Umgebungstemperatur -25 °C bis +85 °C

OPTION

Beschriftungsoption kundenspezifischer Text

(1) FARBE	(2) OPTION	Sicherheit	Montage	Funktion
BL Blau	TXT kundenspezifischer Text			
GE Gelb				
GN Grün				
RT Rot				
SW Schwarz				
WS Weiß				

www.evva.com