

Akura 44

A new dimension of flexibility

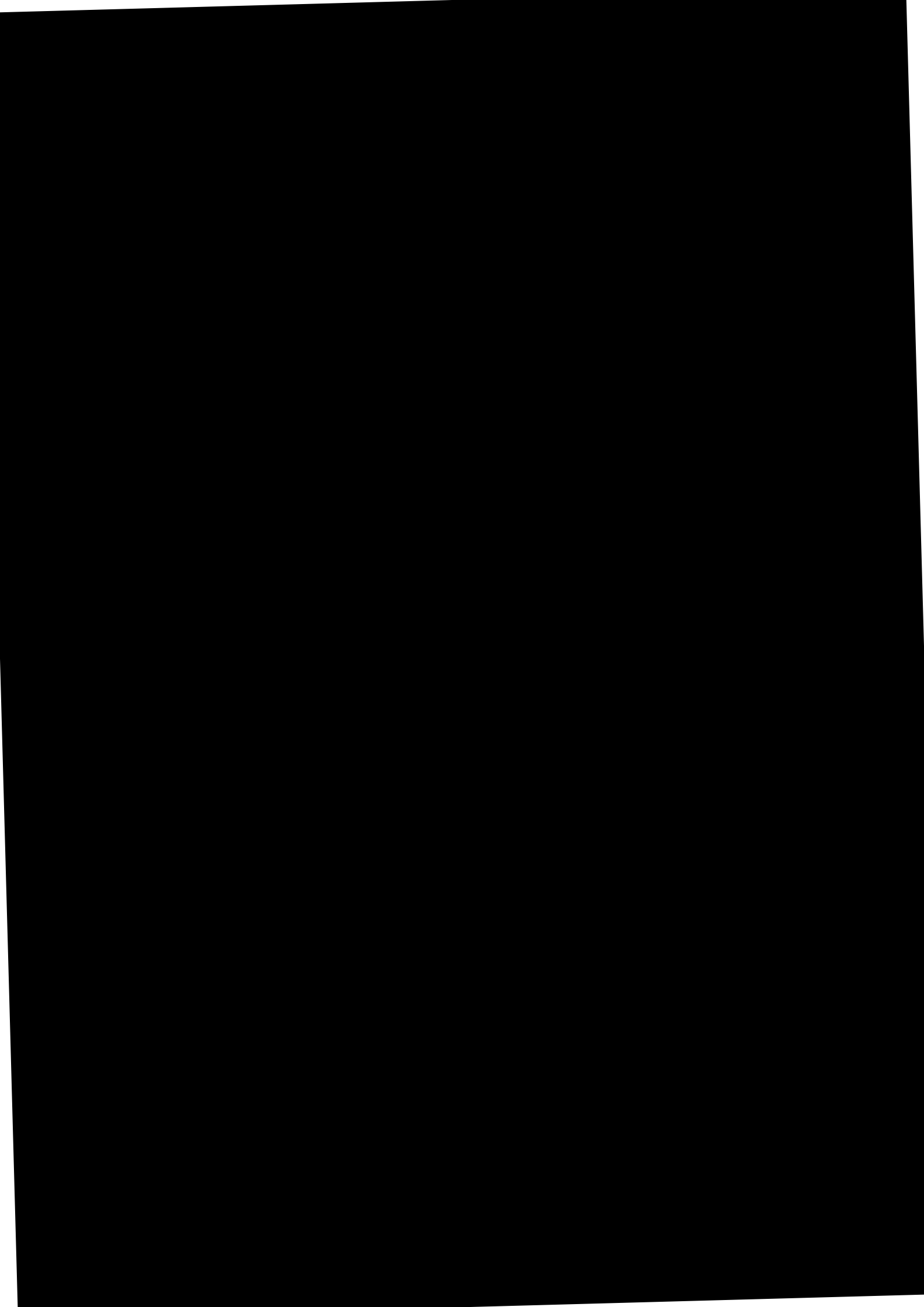

INHALTSVERZEICHNIS

2	UNSER VERSPRECHEN
4	GEMEINSAME PROJEKTE
8	GEMEINSAM ERFOLGREICH
10	BESTELLHINWEISE
12	SYSTEMKENNWERTE
.....	
14	ÜBERSICHT PRODUKTE
16	SCHLÜSSEL
20	PROFILZYLINDER
33	AUSSEN- UND INNENZYLINDER
45	HANGSCHLOSS
46	HEBELZYLINDER
53	MÖBELZYLINDER
57	SCHALT- UND SCHALTERZYLINDER
58	EINSATZZYLINDER
.....	
60	ÜBERSICHT AUSFÜHRUNGEN OPTIONEN ZUBEHÖRE
62	AUSFÜHRUNGEN OBERFLÄCHE
63	AUSFÜHRUNGEN KNAUFFORM
64	OPTIONEN UND ZUBEHÖRE
90	ÜBERSICHT MÖBELSCHLÖSSER

SCHLÜSSEL

PROFILZYLINDER

AUSSEN- UND
INNENZYLINDER

HANGSCHLOSS

HEBELZYLINDER

MÖBELZYLINDER

SCHALT-UND
SCHALTERZYLINDER

EINSATZZYLINDER

AUSFÜHRUNGEN
OPTIONEN ZUBEHÖRE

VERSPROCHEN IST VERSPROCHEN



FAMILIENUNTERNEHMEN SEIT 1919

Verlässlichkeit, Weitblick, Verantwortungsgefühl gegenüber Geschäftspartnern und Mitarbeitenden, sowie nachhaltiges Wirtschaften zeichnen unser Familienunternehmen seit über hundert Jahren aus.



CLEAN PRODUCTION

Wir produzieren bereits heute beinahe völlig öl- und wasserfrei. Unsere laufenden Investitionen in trockenbearbeitende Maschinen bringen uns einer umfassenden Clean Production immer näher.



QUALITÄTSPRODUKTE

Wo EVVA drauf steht, ist beste Qualität drinnen. Möglich machen das unser Erfindungsreichtum, unsere Professionalität und unser jahrzehntelanges Know-how in der Entwicklung und Herstellung von mechanischen und elektronischen Schließsystemen.



INTERNATIONAL GENORMT UND PATENTIERT

Unsere Produkte sind weltweit durch Patente rechtlich geschützt und entsprechen den international gültigen und notwendigen Normen.

WIR SIND VERLÄSSLICH FÜR SIE DA



INDIVIDUELLE LÖSUNGEN

Auch im System Akura 44 haben wir Zylinder für alle nur erdenklichen Verschlussituationen. Darüber hinaus bieten wir auch eine Vielzahl an Optionen an, die unsere Zylinder noch sicherer oder noch vielseitiger einsetzbar machen. In besonderen Fällen sind auch Sonderanfertigung möglich.



TECHNISCHER SUPPORT UND PROJEKTUNTERSTÜTZUNG

Ob bei der Akquise neuer Projekte oder bei der Planung einer Schließanlage – wir unterstützen Sie. Weiters beantworten unsere Mitarbeitenden in den Technischen Büros gerne jederzeit Ihre Fragen zu unseren Produkten.



PERSÖNLICH FÜR SIE DA

Der persönliche Kontakt mit Ihnen ist uns wichtig. Daher sind uns auch unsere EVVA-Berater sehr wichtig, die wir in unserer EVVA Akademie regelmäßig schulen. Sie sind gerne für Sie da.



PARTNERPORTAL

In unserem Partnerportal finden Sie alles, was Sie als EVVA-Partner tagtäglich bei Ihrer Arbeit brauchen: Preislisten, Kataloge, Datenblätter sowie die Anmelde-möglichkeit zu Schulungen in der EVVA Akademie.

GEMEINSAME PROJEKTE

Wir stehen Ihnen nicht nur persönlich gerne in jeder Planungsphase Ihres Projekts zur Seite, sondern haben auch zahlreiche Dienstleistungen on- wie offline für Sie, die Sie jedes Projekt erfolgreich meistern lassen.

Verwenden Sie die PDF-Version dieses Katalogs und gelangen Sie mit den Links direkt zu unseren Angeboten und Hilfestellungen.

EVVA und EVVA-Partner setzen Projekt für Projekt professionell und zügig um. Unsere wichtigsten Angebote und Hilfestellungen dazu hier im Überblick.

Sie sind EVVA-Partner und haben noch keinen Zugang zum EVVA-Partnerportal? Wenden Sie sich an Ihren EVVA-Berater.

START



Kontakt/Ansprechpartner

Wir helfen Ihnen gerne persönlich weiter



Schulungen

Wir machen Sie fit für jedes Projekt



Dienstleistungen*

Auf Nummer sicher - mit Hilfe vom Experten



Apps/Tools

Mit passender Software schneller am Ziel



Dokumente/Links

Hilfreiche Unterlagen zum Thema

* Detaillierte Informationen zu EVVA-Dienstleistungen und Terminvereinbarungen durch das EVVA Technische Büro. Kontakt siehe EVVA-Preisliste.

Die wichtigste Voraussetzung für den gemeinsamen Erfolg ist gut geschultes Personal.

Besuchen Sie die EVVA-Akademie auf unserer Website, oder kontaktieren Sie uns unter academy@evva.com



Link EVVA-Akademie



Ihr EVVA-Berater

bei außergewöhnlichen oder großen Projekten wenden Sie sich an Ihren EVVA-Berater.

Kontakte siehe Preisliste.



Link Kontakte EVVA-Berater auf der EVVA-Website



Planung und Projektierung EVVA-Dienstleistung*

Bedarfserhebung vor Ort, Bauvorschriften, Kundenwünsche, Projektplanung. Produktcode: D.PRJ.M.TAP

Nach Rücksprache **Technischer Support**, Kontakt siehe Preisliste.



VCard Kontakt Technischer Support

1



DAS PROJEKT

Die Anforderungen des Projekts aufnehmen und richtig planen



Produktschulung Zutrittssystem

Alles rund ums Produkt: System- und Produkteigenschaften, USPs & Marktplatzierung, Anpassen im Modulsystem.



Produktschulung Eigenprofil

Vertiefende Schulung für Eigenprofil mit den Schwerpunkten Codieren und Bestiften.



Schulung Access Designer

Produkte konfigurieren, Schließplan erstellen, Schließanlage bestellen – alles in einer Software.
Schulungsunterlagen finden Sie im Partnerportal



Baufaufnahme EVVA-Dienstleistung*

Detaillierte Aufnahme der technischen
Einbaubedingungen vor Ort.
Produktcode: D.PRJ.M.TAP

Nach Rücksprache **Technischer Support**,
Kontakt siehe Preisliste.



VCard
Kontakt Technischer Support



Produktcodeprüfung, Schließplanerstellung und Anlagenbestellung mit dem Access Designer

Mit dem Access Designer können Sie EVVA-Zylinder konfigurieren und bestellreife
Schließpläne erstellen.

Das Software-Paket Access Designer finden Sie zum Download im Partnerportal.



Produktcode richtig anwenden

Einfach gelernt mit unseren Anleitungen
Erklärblatt und Erklärvideo zum
Download im Partnerportal.



Link
Downloads im
EVVA-Partnerportal



Schließplanerstellung

Dokumente zur Schließplanerstellung finden
Sie im Partnerportal. Der Innendienst hilft in
schwierigen Fällen. Kontakte siehe Preisliste.



Link
Kontakte EVVA-Innendienst
auf der EVVA-Website

2

3

4



EINBAUSITUATION

Die Einbausituation und die dafür
benötigten Produkte erfassen



KONFIGURIEREN

Produkte richtig konfigurieren und
bestellreif definieren

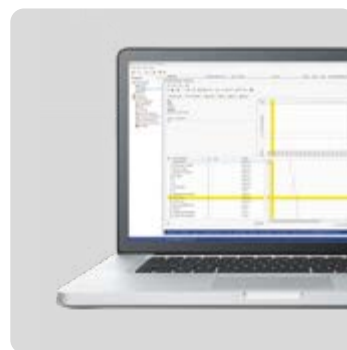

SCHLIESSPLAN

Schließzylinder Schlüsseln mit
Schließberechtigungen zuordnen

GEMEINSAME PROJEKTE



Die wichtigste Voraussetzung für den gemeinsamen Erfolg ist gut geschultes Personal.

Besuchen Sie unsere EVVA-Academy.
Oder Sie kontaktieren uns unter academy@ewa.com



Schließanlage bestellen mit AccessDesigner

Mit dem AccessDesigner Schließanlagen bestellen.

Das Software-Paket AccessDesigner finden Sie zum Download im Partnerportal.



Produktions- und Lieferstatus

Informieren Sie sich im Partnerportal unter Meine Bestellungen über den Status Ihres Auftrags



Link
Meine Bestellungen im
EVVA-Partnerportal



Gebrauchsinformation

Anleitung zur korrekten Montage, Verwendung und Pflege der Schließanlage.



Link
Downloads im
EVVA-Partnerportal



Kontakt bei Bestellungen

Wir helfen gerne bei Fragen zu Bestellungen weiter. Den Kontakt finden Sie in der Preisliste.



Link
Kontakte EVVA-Innendienst
auf der EVVA-Website



Zusammenbauanleitungen

Zusammenbauanleitungen für die Anpassung von Schließzylindern finden Sie im Partnerportal.



Link
Downloads im
EVVA-Partnerportal



Inbetriebnahme EVVA-Dienstleistung*

Schlüsselverwaltungs-Software, Schlüsselmanagement, Wartungsaufgaben.
Produktcode: D.TU.M.TAP

Nach Rücksprache **Technischer Support**, Kontakt siehe Preisliste.



VCard
Kontakt Technischer Support

5

6

7

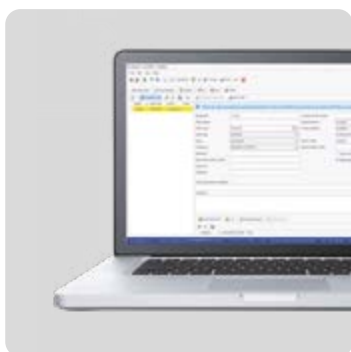

BESTELLUNG

Sicher, richtig und schnell bestellen.
Am besten online.



MONTAGE

Geschultes Personal, Fachdoku,
Experten-Software

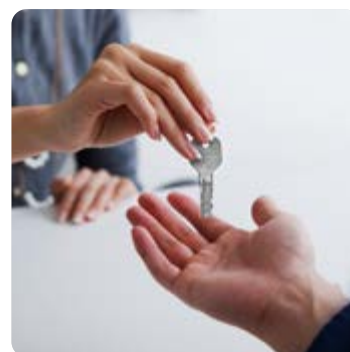

INBETRIEBNAHME

Damit vom ersten Moment alles
zufriedenstellend läuft.



Nachbestellungen

Zylinder- und Schlüsselnachbestellungen sind auch im EVVA-Partnerportal unter Online bestellen möglich.



Link
Online bestellen im
EVVA-Partnerportal



Reparatur EVVA-Dienstleistung*

Analyse und/oder Reparatur von Schließzylindern mit passendem Schlüssel.

Produktcode: D.REP.M.ST

Nach Rücksprache **Technischer Support**,
Kontakt siehe Preisliste



VCard
Kontakt Technischer Support



Besser präsentieren

Spannende Produktvideos



Link
Youtube EVVA Channel

Informative Präsentationen,
aktuelle Preislisten



Link
Downloads im
EVVA-Partnerportal



Werbemittel

Dem Kunden etwas an die Hand geben –
der Werbemittelkatalog zeigt unser
Werbemittel- und Demo-Equipment.
Zu finden im Partnerportal



Angebote

Holen Sie sich Ihr aktuelles EVVA-
Angebot vom Innendienst, Kontakt
siehe Preisliste.



Link
Kontakte EVVA-Innendienst
auf der EVVA-Website

8

Nach dem Projekt ist vor dem Projekt

START



INSTANDHALTUNG

Wartung der Anlage für einen
zuverlässigen Betrieb.

* Detaillierte Informationen zu
EVVA-Dienstleistungen und
Terminvereinbarungen durch das
EVVA Technische Büro. Kontakt
siehe EVVA-Preisliste.



DAS NÄCHSTE PROJEKT

Die überzeugendere Präsentation.
Das bessere Angebot.

GEMEINSAM ERFOLGREICH WELTWEITE REFERENZEN

Mit Ihnen, unseren Partnern weltweit, haben wir bereits hunderte, tausende Gebäude mit EVVA-Zutrittssystemen erfolgreich ausgestattet. Das Ergebnis sind zig-tausende Menschen, die sich Tag für Tag auf EVVA verlassen können. Und das können Sie auch: sich auf uns verlassen.

Sie erhalten von uns hochqualitative Produkte, technologisch state of the art, mit langen Patentrestlaufzeiten, sowie bei Bedarf Projektierungshilfe und technischen Support durch EVVA-Berater und unsere Technischen Büros.

Hochqualitative Produkte von EVVA, meisterhaft von Ihnen, unseren Partnern, in einer Schließanlage geplant und verlässlich vor Ort eingebaut.



Norra Tornen | SE



Metropolitan | AT

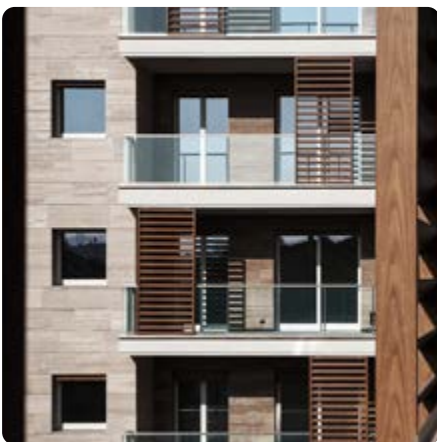

POMaseiuno | IT



Lindenhof | DE

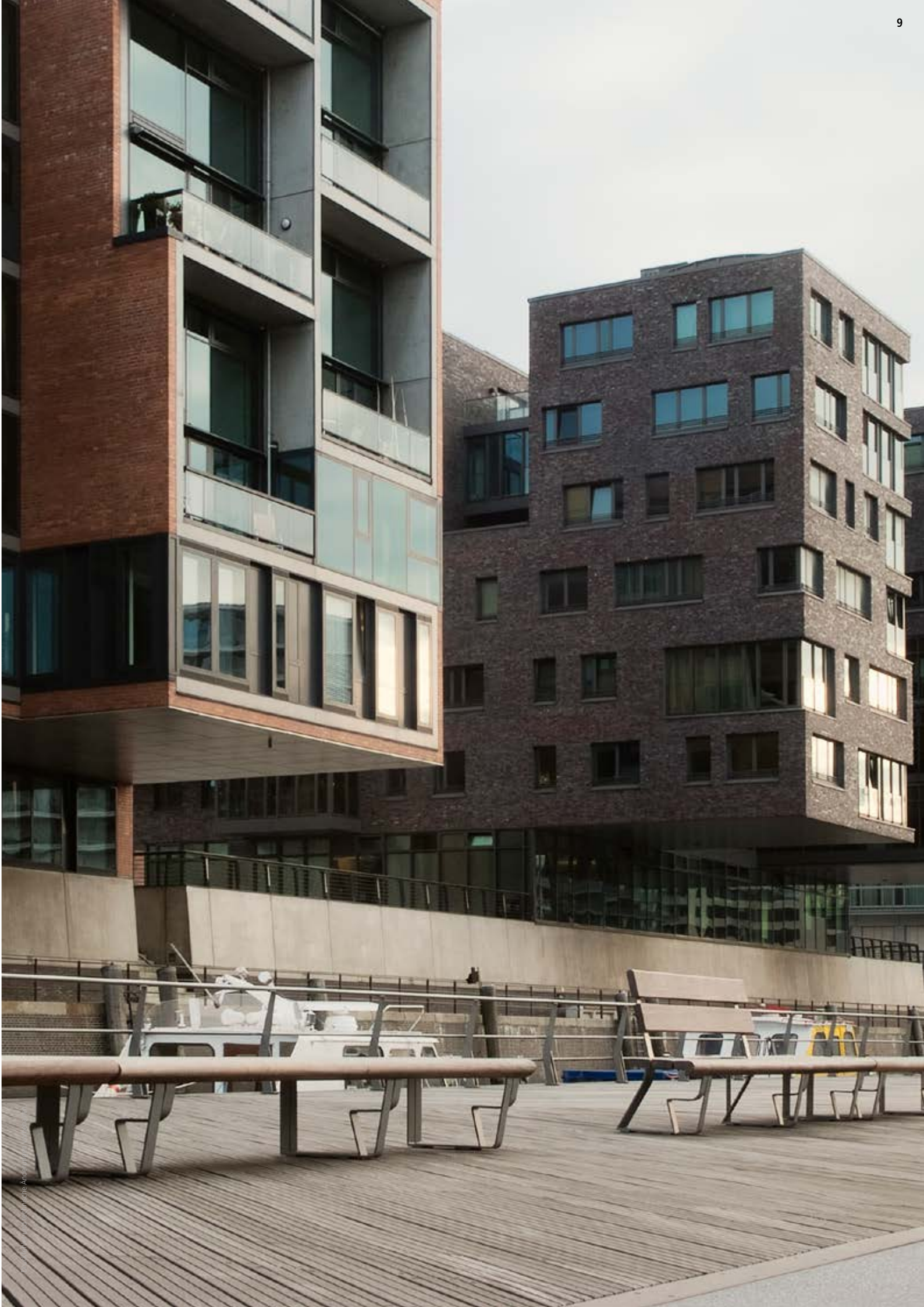

BESTELLHINWEISE

Für eine gültige Bestellung benötigen wir einen gültigen Produktcode und einen gültigen Schließcode.

Sie finden den Schließcode am Schließzylinder bzw. am Schlüssel.
Bei Erstbestellungen ersetzt der Schließplan den Schließcode.

Der Produktcode strukturiert alle EVVA-Produkte. Die ersten Positionen des Produktcodes beschreiben das Produkt und die Ausführungen. Wenn das Produkt und die Ausführungen definiert sind, können beliebig viele Optionen angereicht werden, die teilweise zuschlagspflichtig sind. Der Produktcode vereinfacht den Bestellvorgang und verbessert die Lieferqualität.

Du bist »
Produktinformation

Du bist »
Produktabbildung

Du bist »
Maßskizze

» Produkt

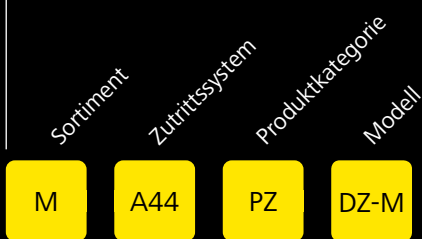

» Ausführungen

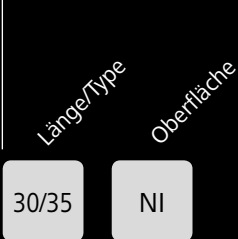

» Optionen

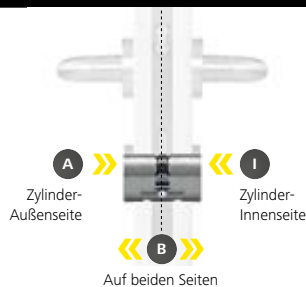

Hinweis für Option-Zusatz A, I, B

- > A - Funktion nur auf der Zylinder-Außenseite
- > I - Funktion nur auf der Zylinder-Innenseite
- > B - Funktion auf beiden Seiten



AKURA 44

DOPPELZYLINDER EUROPAPROFIL MODULAR

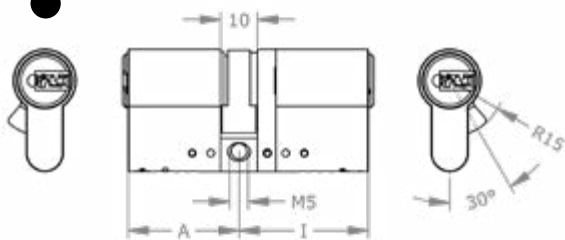

FUNKTION Beidseitig mit Schlüssel verschließbar
Wendeschlüssel

VERWENDUNG Verbindungstüren, Hauseingangstüren,
Wohnungseingangstüren, Rohrrahmentüren,
Sicherheitstüren

MONTAGE Einsteckschlösser nach DIN, ÖNORM
Aufschraubschlösser für Europrofil
Modulbauweise

Schließnasenbreite 9,3 mm

SICHERHEIT Zuhaltungsebenen: 3
Zuhaltungen aktiv: 6
Zuhaltungen passiv: 10
Bohrschutz: ●
Ziehschutz: ●
Pickingschutz: ●
Sicherungskarte: ●

NORMEN EN 1303:2015 160B0C6B
ÖNORM B5351: WZ6-B
ČSN EN 1627, Sicherheitsklasse 4
BSI*

Brandwiderstand 90 Minuten

LIEFERUMFANG Schließzylinder
Befestigungsschraube M5

Alle wählbaren Ausführungen und Optionen sind in den unteren Tabelle angeführt. Optionen die mit [...] enden können mehrere Werte haben. Schlagen Sie dazu im Kapitel „Ausführungen Optionen Zubehör“ nach.

M.A44.PZ.DZ-M.(1).(2).(3)

(1)	ZYLINDERLÄNGE	(3)	OPTIONEN
...	27/27, 27/30, 27/35, 30/27, 30/30, ... mm		AS-A Anti-Snap außen
!	Ab 30 mm in 5-mm-Schritten		BL- [...] Blindzylinder
(2)	OBERFLÄCHE		BSZ Beidseitig schließbarer Zylinder
NI	Nickel		FL1 Freilauffunktion einfach
MS	Messing		FZG Freilauffunktion für Getriebeschlösser
CP	Chrom poliert		LW[...] Schließnasenmitnahme
CPV	Chrom voll poliert		MAG Magnetischer Kopierschutz
CR	Chrom		NS- [...] Erhöhte Verschleißfestigkeit
ML	Messing lackiert		PAR Partnerzylinder
MP	Messing poliert		SEW Seewasserausführung
MPV	Messing voll poliert		SW- [...] Staub- und Witterungsschutz
NP	Nickel poliert		TXT Kundenspezifischer Text
NPV	Nickel voll poliert		VAR Umsperrfunktion VARIO
PB	Patiniert Braun		VDS Zertifiziert nach VdS
PS	Patiniert Schwarz		Z[...] Zahnritzel

SICHERHEIT
MONTAGE
FUNKTION

SICHERHEIT	MONTAGE	FUNKTION
●		
	●	●
●		●
	●	●
●		●
	●	●
	●	
	●	●
	●	●
●		
	●	●

AKURA 44

SYSTEMKENNWERTE

Das Zutrittssystem Akura 44 eignet sich aufgrund seiner Leistungsfähigkeit für zahlreiche Gebäudetypen. Der Wendeschlüssel, die Sicherheitsmerkmale des Systems und die Palette der Zylindermodelle

passen ideal für Schließanlagen im Wohnbau. Zahlreiche Optionen für mehr Sicherheit und eine einfache Montage erweitern das Einsatzgebiet.

AKURA 44 KENNWERTE

BESONDERHEITEN	STANDARDS	VERSCHLUSSSICHERHEIT
Wendeschlüssel	MAX. PATENTLAUFZEIT 2037	ZUHALTUNGSEBENEN 3
Modulsystem	EN 1303:2015 160B0C6B	ABFRAGEELEMENTE AKTIV 6
	ÖNORM B5351: WZ6-B	ABFRAGEPOSITIONEN PASSIV 10
	CSN EN 1627 Sicherheitsklasse 4	LÄNGSPROFIL variabel
	BSI ★	
	IN VORBEREITUNG	ZYLINDERSCHUTZ
	SKG -	OPTION ZIEHSCHUTZ EN 1303 ●
	OPTION BSI ★★ ★	BOHRSCHUTZ EN1303 ●
	SS 3522 Klasse 3	PICKING- UND ABTASTSCHUTZ ●
		SICHERUNGSKARTE ●
		SCHLÜSSELSCHUTZ
		MANIPULATIONSSCHUTZ ●
		OPTION MAGN. KOPIERSCHUTZ ●
		SICHERUNGSKARTE ●



Werte gültig für DZ-M, HZ-M und KZ-M

AKURA 44 PERFORMANCE

Leistungskriterien von Akura 44 laut EVVA-Skala für mechanische Zutrittssysteme. Das Maximum ist 10.

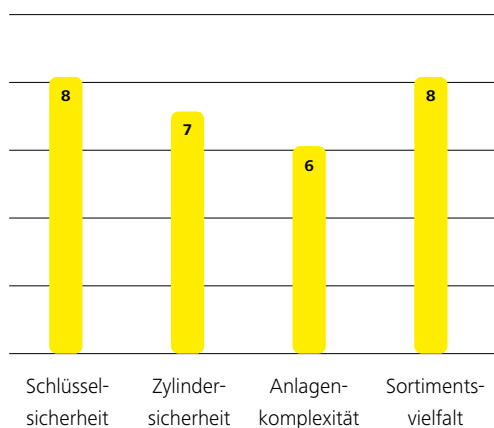

AKURA 44 UND GEBÄUDETYPEN

Eignung nach Gebäudetyp und -größe

- Eignung Anlage ≥ 250 Zylinder
- Eignung Anlage < 250 Zylinder

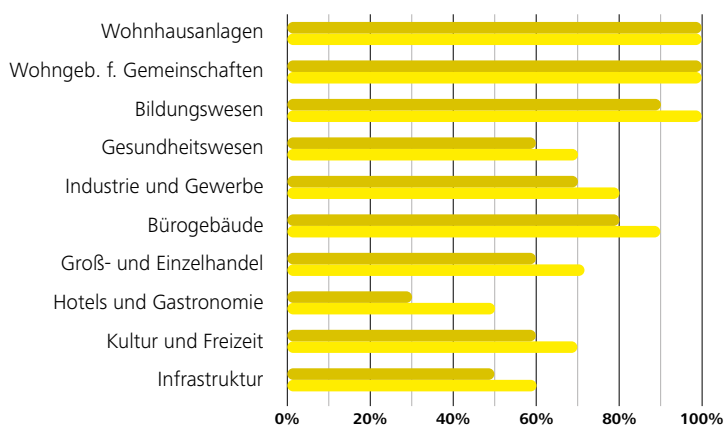

AKURA 44 ZUTRITTSITUATIONEN

Das Zutrittsystem Akura 44 stellt zahlreiche Zylindermodelle bereit, um unterschiedlichste Zutrittssituationen zu bedienen.

- ▶ Notleiter
- ▶ Lift
- ▶ Technikzugänge
- ▶ Nebengebäude
- ▶ Türen
- ▶ Vitrinen
- ▶ Kellerabteile

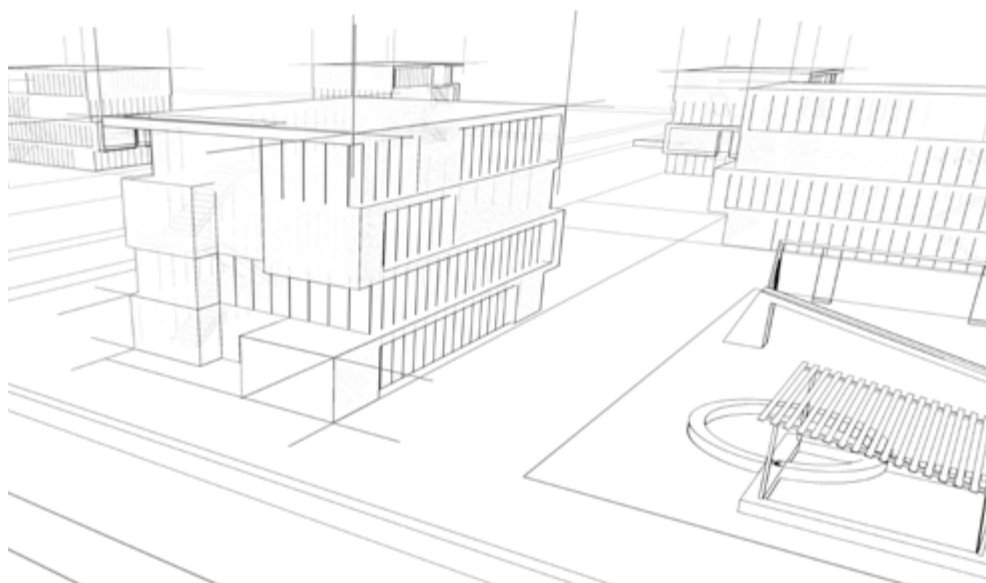

AKURA 44 ZYLINDERMODELLE

Schlüssel

4x



Profilzylinder

13x



Außen- und
Innenzylinder

13x



Hangschloss

1x

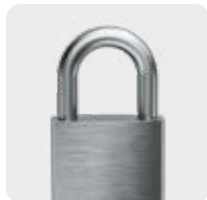

DESIGN

OBERFLÄCHEN	12
SONDEROBERFLÄCHEN	7

UPGRADES

OPTIONEN SICHERHEIT	14
OPTIONEN MONTAGE	52
OPTIONEN FUNKTION	48

7x



Hebelzylinder

4x



Möbelzylinder

1x



Schalt- und
Schalterzylinder

1x

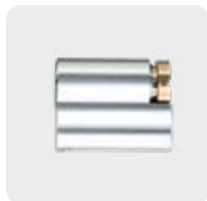

Einsatzzylinder

AKURA 44

ÜBERSICHT PRODUKTE



60

OPTIONEN HOLEN MEHR HERAUS

Nutzen Sie unsere zahlreichen Optionen – für mehr Sicherheit, mehr Funktionalität und perfekte Montage.



6

DIE EINFACHE BESTELLUNG

Bestellung mit dem AccessDesigner: Prüfung der Zylinderkonfiguration, Definition der Schließberechtigungen und Bestellung – alles mit einer Software.

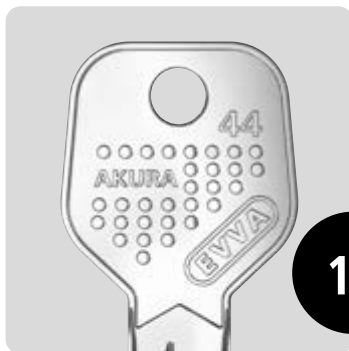

16

SCHLÜSSEL

Ein Wendeschlüssel mit Eigenschaften – variables Längsprofil, mit Magnetpille 100% 3D-Druck-sicher



20

PROFILZYLINDER

Die Allrounder unter den Schließzylindern – vielseitig, vielfältig und verlässlich sicher.



53

MÖBELZYLINDER

Damit es klappt und rollt in Büro, Werkstatt und Lager – zahlreiche Möbelzylinder, alle integrierbar in eine Schließanlage



57

SCHALT- UND SCHALTERZYLINDER

Sicheres Schalten und Walten wird mit diesen Zylindern zum Kinderspiel.



33

AUSSEN- UND INNENZYLINDER

Ob innen oder außen, diese Zylinder machen z.B. Zusatzschlösser noch sicherer

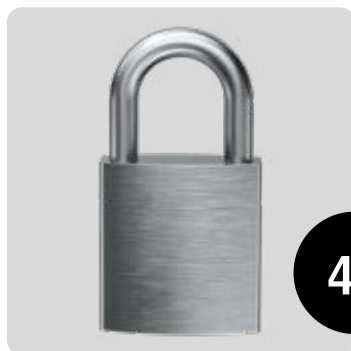

45

HANGSCHLOSS

Die massive Absicherung von Schranken und Kellergittertüren



46

HEBELZYLINDER

Ob für Briefkästen oder technische Verteilerschränke, diese Zylinder sind auch in Schließanlagen integrierbar



58

EINSATZZYLINDER

Immer voll im Einsatz und dabei topsicher, die Einsatzzylinder für spezielle Aufgaben

AKURA 44 SCHLÜSSEL

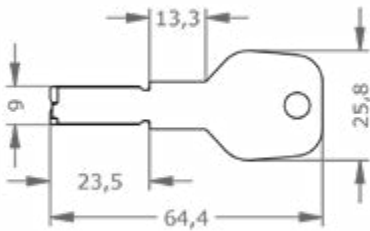

FUNKTION Wendeschlüssel
Aus widerstandsfähigem Neusilber
Robuster Schlüsselquerschnitt

VERWENDUNG Mechanische Schließanlage, codierte
Schließung

SICHERHEIT Sicherungskarte: ●
Magnetischer Kopierschutz optional: ●

 M.A44.SL(1)

		SICHERHEIT	MONTAGE	FUNKTION
(1)	OPTIONEN			
	F[...]			●
	MAG	●		
	TXT			●

AKURA 44 DESIGNSCHLÜSSEL

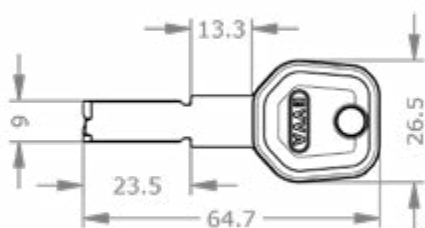

FUNKTION Wendeschlüssel
Aus widerstandsfähigem Neusilber
Robuster Schlüsselquerschnitt
Hochwertige Kunststoffreife

VERWENDUNG Mechanische Schließanlage, codierte Schließung

SICHERHEIT Sicherungskarte: ●
Magnetischer Kopierschutz optional: ●

 M.A44.SL.SL-D.(1).(2)

(1) FARBE	(2) OPTIONEN	SICHERHEIT	MONTAGE	FUNKTION
RAL9011 Graphitschwarz	MAG Magnetischer Kopierschutz	●		
RAL1023 Verkehrsgelb	TXT Kundenspezifischer Text			●
RAL2001 Rotorange				
RAL5014 Taubenblau				
RAL9010 Reinweiß				



RAL 9011

RAL 1023

RAL 2001

RAL 5014

RAL 9010

AKURA 44 XESAR-KOMBISCHLÜSSEL

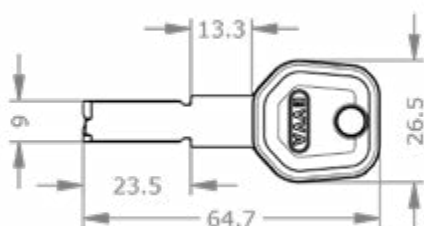

FUNKTION Wendeschlüssel
Aus widerstandsfähigem Neusilber
Robuster Schlüsselquerschnitt
Hochwertige Kunststoffreide
Integrierter elektronischer Chip

VERWENDUNG Mechanische Schließanlage, codierte
Schließung, integrierbar in Xesar-Zutrittsanlagen

SICHERHEIT Sicherungskarte: ●
Magnetischer Kopierschutz optional: ●

 M.A44.SL.SL-X.(1).(2)

(1) FARBE	(2) OPTIONEN	SICHERHEIT	MONTAGE	FUNKTION
RAL9011 Graphitschwarz	MAG Magnetischer Kopierschutz	●		
RAL1023 Verkehrsgelb	TXT Kundenspezifischer Text			●
RAL2001 Rotorange				
RAL5014 Taubenblau				
RAL9010 Reinweiß				



RAL 9011

RAL 1023

RAL 2001

RAL 5014

RAL 9010

AKURA 44

AIRKEY-KOMBISCHLÜSSEL

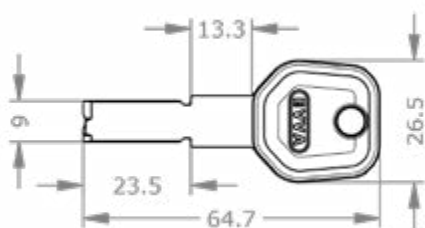

FUNKTION Wendeschlüssel
Aus widerstandsfähigem Neusilber
Robuster Schlüsselquerschnitt
Hochwertige Kunststoffreide
Integrierter elektronischer Chip

VERWENDUNG Mechanische Schließanlage, codierte
Schließung, integrierbar in AirKey-Zutrittsanlagen

SICHERHEIT Sicherungskarte: ●
Magnetischer Kopierschutz optional: ●

 M.A44.SL.SL-A.(1).(2)

(1) FARBE	(2) OPTIONEN	SICHERHEIT	MONTAGE	FUNKTION
RAL9011 Graphitschwarz	MAG Magnetischer Kopierschutz	●		
RAL1023 Verkehrsgelb	TXT Kundenspezifischer Text			●
RAL2001 Rotorange				
RAL5014 Taubenblau				
RAL9010 Reinweiß				



RAL 9011

RAL 1023

RAL 2001

RAL 5014

RAL 9010

AKURA 44

DOPPELZYLINDER EUROPAPROFIL MODULAR

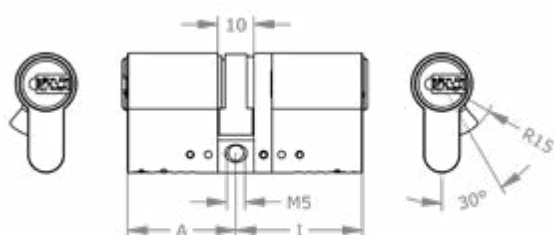

FUNKTION	Beidseitig mit Schlüssel verschließbar Wendeschlüssel		
VERWENDUNG	Verbindungstüren, Hauseingangstüren, Wohnungseingangstüren, Rohrrahmentüren, Sicherheitstüren		
MONTAGE	Einsteckschlösser nach DIN, ÖNORM Aufschraubschlösser für Europrofil Modulbauweise Schließnasenbreite 9,3 mm		
SICHERHEIT	Zuhaltungsebenen:		3
	Zuhaltungen aktiv:		6
	Zuhaltungen passiv:		10
	Bohrschutz:	●	
	Ziehschutz:	●	
	Pickingschutz:	●	
	Sicherungskarte:	●	
NORMEN	EN 1303:2015 160B0C6B ÖNORM B5351: WZ6-B ČSN EN 1627, Sicherheitsklasse 4 BSI*		
LIEFERUMFANG	Brandwiderstand 90 Minuten Schließzylinder Befestigungsschraube M5		

M.A44.PZ.DZ-M.(1).(2).(3)

			SICHERHEIT	MONTAGE	FUNKTION
(1)	ZYLINDERLÄNGE	(3)	OPTIONEN		
	.../... 27/27, 27/30, 27/35, 30/27, 30/30, ... mm		AS-A Anti-Snap außen	●	
	! Ab 30 mm in 5-mm-Schritten		BL-[...] Blindzylinder		● ●
(2)	OBERFLÄCHE		BSZ Beidseitig schließbarer Zylinder	●	●
NI Nickel			FL1 Freilauffunktion einfach		● ●
MS Messing			FZG Freilauffunktion für Getriebeschlösser	●	●
CP Chrom poliert			LW[...] Schließnasenmitnahme		● ●
CPV Chrom voll poliert			MAG Magnetischer Kopierschutz	●	
CR Chrom			NS-[...] Erhöhte Verschleißfestigkeit		● ●
ML Messing lackiert			PAR Partnerzylinder		●
MP Messing poliert			SEW Seewasserausführung		● ●
MPV Messing voll poliert			SW-[...] Staub- und Witterungsschutz		●
NP Nickel poliert			TXT Kundenspezifischer Text		●
NPV Nickel voll poliert			VAR Umsperrfunktion VARIO		●
PB Patiniert Braun			VDS Zertifiziert nach VdS	●	
PS Patiniert Schwarz			Z[...] Zahnritzel		● ●

AKURA 44

HALBZYLINDER EUROPROFIL MODULAR

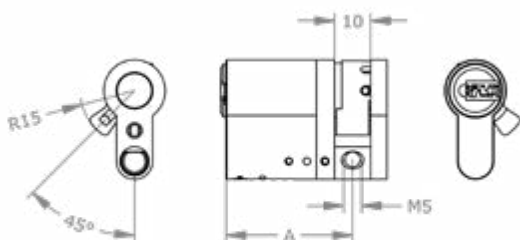

FUNKTION	Mit Schlüssel verschließbar Wendeschlüssel
VERWENDUNG	Technische Türen, Rohrtresore, elektronische Schlüsselschalter
MONTAGE	Einsteckschlösser nach DIN, ÖNORM Modulbauweise Schließnasenbreite 9,3 mm Schließnase 8-fach verstellbar
SICHERHEIT	Zuhaltungsebenen: 3 Zuhaltungen aktiv: 6 Zuhaltungen passiv: 10 Bohrschutz: ● Ziehschutz: ● Pickingschutz: ● Sicherungskarte: ●
NORMEN	EN 1303:2015 160B0C6B ČSN EN 1627, Sicherheitsklasse 4 BSI* Brandwiderstand 90 Minuten
LIEFERUMFANG	Schließzylinder Befestigungsschraube M5

M.A44.PZ.HZ-M.(1).(2).(3)

		SICHERHEIT	MONTAGE	FUNKTION
(1)	ZYLINDERLÄNGE			
	27-60	27, 30, 35, ... + 5 mm		
(2)	OBERFLÄCHE			
	NI	Nickel		
	MS	Messing		
	CP	Chrom poliert		
	CPV	Chrom voll poliert		
	CR	Chrom		
	ML	Messing lackiert		
	MP	Messing poliert		
	MPV	Messing voll poliert		
	NP	Nickel poliert		
	NPV	Nickel voll poliert		
	PB	Patiniert Braun		
	PS	Patiniert Schwarz		
(3)	OPTIONEN			
	2GW[...]	2 Gewinde rückseitig		●
	AS-A	Anti-Snap außen	●	
	FZG	Freilauffunktion für Getriebeschlösser	●	●
	LW[...]	Schließnasenmitnahme		●
	MAG	Magnetischer Kopierschutz	●	
	NS-A	Erhöhte Verschleißfestigkeit außen	●	
	SEW	Seewasserausführung		●
	SW-A	Staub- und Witterungsschutz außen	●	
	TXT	Kundenspezifischer Text		●
	VAR	Umsperrfunktion VARIO		●
	VDS	Zertifiziert nach VdS	●	
	Z[...]	Zahnritzel		●

AKURA 44

KNAUFZYLINDER EUROPAPROFIL MODULAR

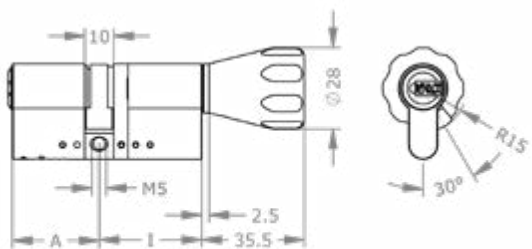

FUNKTION Von innen mit Knauf verschließbar
Mit Schlüssel verschließbar
Wendeschlüssel

VERWENDUNG Verbindungstüren, Hauseingangstüren,
Wohnungseingangstüren, Rohrrahmentüren,
Sicherheitstüren

MONTAGE Einsteckschlösser nach DIN, ÖNORM
Modulbauweise
Schließnasenbreite 9,3 mm

SICHERHEIT Zuhaltungsebenen: 3
Zuhaltungen aktiv: 6
Zuhaltungen passiv: 10
Bohrschutz: ●
Ziehschutz: ●
Pickingschutz: ●
Sicherungskarte: ●

NORMEN EN 1303:2015 160B0C6B
ČSN EN 1627, Sicherheitsklasse 4
BSI*

LIEFERUMFANG Schließzylinder
Befestigungsschraube M5

M.A44.PZ.KZ-M.(1).(2).(3).(4).(5)

						SICHERHEIT	MONTAGE	FUNKTION
(1)	ZYLINDERLÄNGE	(3)	KNAUFFORM	(5)	OPTIONEN			
...	.../K... 27/K27, 27/K30, 27/K35, 30/K27, 30/K30, ... mm	AK	Allroundknauf	AS-A	Anti-Snap außen	●		
!	Ab 30 mm in 5-mm-Schritten	FK	Flachknauf	CLA	Classroom Funktion	●		●
(2)	OBERFLÄCHE	GK	Griffmuldenknauf	LW[...]	Schließnasenmitnahme		●	●
NI	Nickel	KK	Kegelknauf	MAG	Magnetischer Kopierschutz	●		
MS	Messing	MK	Metallrändelknauf	NS-A	Erhöhte Verschleißfestigkeit außen		●	
CP	Chrom poliert	RK	Rundknauf	SOS	SOS-Funktion	●		
CPV	Chrom voll poliert	X1K	Ovalknauf	SEW	Seewasserausführung		●	●
CR	Chrom	OK	Ovalknauf Aluminium	SW-A	Staub- und Witterungsschutz außen		●	
ML	Messing lackiert	OKA	Ovalknauf Aluminium asym.	TXT	Kundenspezifischer Text			●
MP	Messing poliert	CK	D-line®-Knauf	VAR	Umsperrfunktion VARIO			●
MPV	Messing voll poliert	ATA	Anpassbare Knaufachse	ZI[...]	Zahnritzel		●	●
NP	Nickel poliert	NOK	Ohne Knauf					
NPV	Nickel voll poliert	(4)	OBERFLÄCHE KNAUF					
PB	Patiniert Braun	K-NI	Nickel					
PS	Patiniert Schwarz	K-MS	Messing					
		K-CP	Chrom poliert					
		K-CR	Chrom					
		K-MP	Messing poliert					
		K-NP	Nickel poliert					
		K-PB	Patiniert Braun					
		K-PS	Patiniert Schwarz					

EMZY/AKURA 44

MOTORZYLINDER EUROPROFIL MODULAR

COMING
SOON

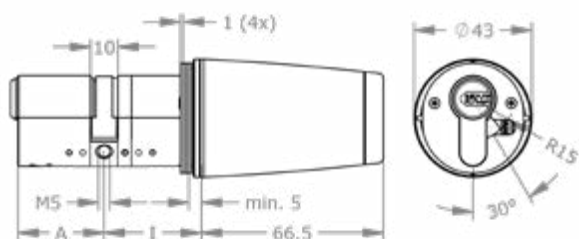

FUNKTION Automatische Ver- und Entriegelung
Einfache Konfiguration per App
Schnittstelle zu Drittsystemen
Adaptives Drehmoment
Mechanischer Verschluss außen
Wendeschlüssel

VERWENDUNG Hauseingangstüren, Wohnungseingangstüren,
Absicherung sensibler Bereiche, einfaches
Nachrüsten, integrierbar in Xesar-Zutrittsanlagen,
integrierbar in AirKey-Zutrittsanlagen

MONTAGE Einsteckschlösser nach DIN, ÖNORM
Modulbauweise
Schließnasenbreite 9,3 mm

SICHERHEIT

Zuhaltungsebenen:	3
Zuhalten aktiv:	6
Zuhalten passiv:	10
Bohrschutz:	●
Ziehschutz:	●
Pickingschutz:	●
Sicherungskarte:	●
Verschlüsselte Datenübertragung:	●
AES-Verschlüsselung:	●

NORMEN CE-geprüft
Schutzart IP54
EN1634-2

LIEFERUMFANG Schließzylinder mit EMZY

AKURA 44

SKANDINAVISCHER AUSSENZYLINDER



FUNKTION	Mit Schlüssel verschließbar Wendeschlüssel
VERWENDUNG	Türaußenseite, Verbindungstüren, Hauseingangstüren, Wohnungseingangstüren, Rohrrahmentüren, Sicherheitstüren
MONTAGE	Für skandinavische Einsteckschlösser
SICHERHEIT	Zuhaltungsebenen: 3 Zuhaltungen aktiv: 6 Bohrschutz: ● Ziehschutz: ● Pickingschutz: ● Sicherungskarte: ●
NORMEN	EN 1303:2015 160B0C6B Brandwiderstand 90 Minuten
LIEFERUMFANG	Schließzylinder

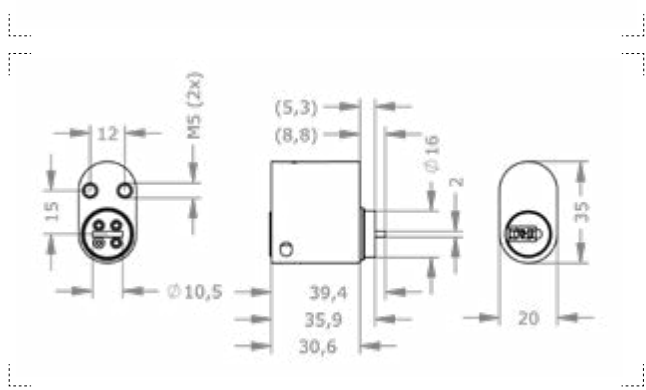

M.A44.PZ.SKA.(1).(2).(3)

			SICHERHEIT	MONTAGE	FUNKTION
(1)	ZYLINDERLÄNGE	(3)	OPTIONEN		
	30	30 mm	MAG	Magnetischer Kopierschutz	●
(2)	OBERFLÄCHE		TXT	Kundenspezifischer Text	●
	NI	Nickel	VAR	Umsperrfunktion VARIO	●
	MS	Messing			
	CP	Chrom poliert			
	CPV	Chrom voll poliert			
	CR	Chrom			
	ML	Messing lackiert			
	MP	Messing poliert			
	MPV	Messing voll poliert			
	NP	Nickel poliert			
	NPV	Nickel voll poliert			
	PB	Patiniert Braun			
	PS	Patiniert Schwarz			

AKURA 44

SKANDINAVISCHER INNENZYLINDER



FUNKTION	Mit Schlüssel verschließbar Wendeschlüssel		
VERWENDUNG	Türinnenseite, Verbindungstüren, Hauseingangstüren, Wohnungseingangstüren, Rohrrahmentüren, Sicherheitstüren		
MONTAGE	Für skandinavische Einsteckschlösser		
SICHERHEIT	Zuhaltungsebenen:		3
	Zuhaltungen aktiv:		6
	Bohrschutz:	●	
	Ziehschutz:	●	
	Pickingschutz:	●	
	Sicherungskarte:	●	
NORMEN	Brandwiderstand 90 Minuten		
LIEFERUMFANG	Schließzylinder		

PROFILZYLINDER

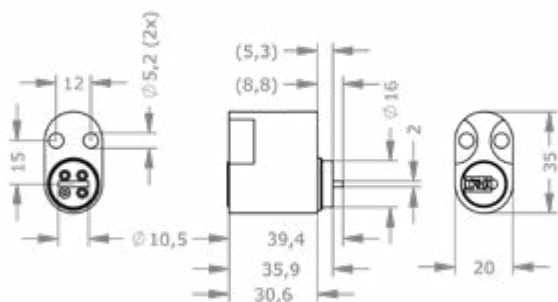

 M.A44.PZ.SKI.(1).(2).(3)

			SICHERHEIT	MONTAGE	FUNKTION
(1)	ZYLINDERLÄNGE	(3)	OPTIONEN		
	30	30 mm	MAG	Magnetischer Kopierschutz	●
(2)	OBERFLÄCHE		TXT	Kundenspezifischer Text	●
	NI	Nickel	VAR	Umsperrfunktion VARIO	●
	MS	Messing			
	CP	Chrom poliert			
	CPV	Chrom voll poliert			
	CR	Chrom			
	ML	Messing lackiert			
	MP	Messing poliert			
	MPV	Messing voll poliert			
	NP	Nickel poliert			
	NPV	Nickel voll poliert			
	PB	Patinier Braun			
	PS	Patinier Schwarz			

AKURA 44

SKANDINAVISCHER AUSSENZYLINDER TYP 201

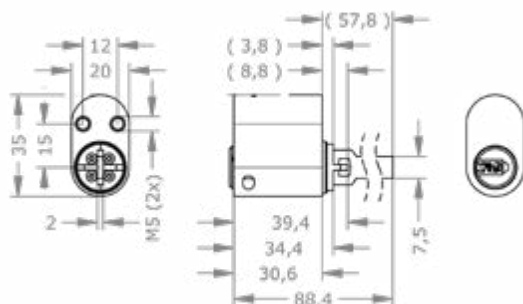

FUNKTION	Mit Schlüssel verschließbar Wendeschlüssel
VERWENDUNG	Türaußenseite, Verbindungstüren, Hauseingangstüren, Wohnungseingangstüren, Rohrrahmentüren
MONTAGE	Für skandinavische Einsteckschlösser
SICHERHEIT	Zuhaltungsebenen: 3 Zuhaltungen aktiv: 6 Bohrschutz: ● Ziehschutz: ● Pickingschutz: ● Sicherungskarte: ●
NORMEN	EN 1303:2015 160B0C6B Brandwiderstand 90 Minuten
LIEFERUMFANG	Schließzylinder

 M.A44.PZ.SKA201.(1).(2).(3)

			SICHERHEIT	MONTAGE	FUNKTION
(1)	ZYLINDERLÄNGE	(3)	OPTIONEN		
	30	30 mm	MAG	Magnetischer Kopierschutz	●
(2)	OBERFLÄCHE		TXT	Kundenspezifischer Text	●
	NI	Nickel	VAR	Umsperrfunktion VARIO	●
	MS	Messing			
	CP	Chrom poliert			
	CPV	Chrom voll poliert			
	CR	Chrom			
	ML	Messing lackiert			
	MP	Messing poliert			
	MPV	Messing voll poliert			
	NP	Nickel poliert			
	NPV	Nickel voll poliert			
	PB	Patiniert Braun			
	PS	Patiniert Schwarz			

AKURA 44

SKANDINAVISCHER INNENZYLINDER TYP 202

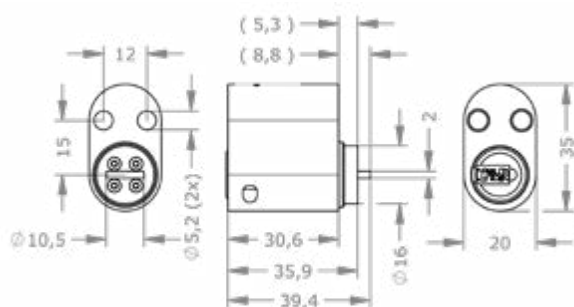

FUNKTION	Mit Schlüssel verschließbar Wendeschlüssel
VERWENDUNG	Türinnenseite, Verbindungstüren, Hauseingangstüren, Wohnungseingangstüren, Rohrrahmentüren
MONTAGE	Für skandinavische Einsteckschlösser
SICHERHEIT	Zuhaltungsebenen: 3 Zuhaltungen aktiv: 6 Bohrschutz: ● Ziehschutz: ● Pickingschutz: ● Sicherungskarte: ●
NORMEN	Brandwiderstand 90 Minuten
LIEFERUMFANG	Schließzylinder

 M.A44.PZ.SKI202.(1).(2).(3)

		SICHERHEIT	MONTAGE	FUNKTION
(1)	ZYLINDERLÄNGE			
	30	30 mm		
(2)	OBERFLÄCHE			
	NI	Nickel		
	MS	Messing		
	CP	Chrom poliert		
	CPV	Chrom voll poliert		
	CR	Chrom		
	ML	Messing lackiert		
	MP	Messing poliert		
	MPV	Messing voll poliert		
	NP	Nickel poliert		
	NPV	Nickel voll poliert		
	PB	Patiniiert Braun		
	PS	Patiniiert Schwarz		
(3)	OPTIONEN			
	MAG	Magnetischer Kopierschutz	●	
	TXT	Kundenspezifischer Text		●
	VAR	Umsperrfunktion VARIO		●

AKURA 44

SKANDINAVISCHER AUSSENZYLINDER NORWEGEN



FUNKTION	Mit Schlüssel verschließbar Wendeschlüssel
VERWENDUNG	Türaußenseite, Verbindungstüren, Hauseingangstüren, Wohnungseingangstüren, Rohrrahmentüren
MONTAGE	Für norwegische skand. Einsteckschlösser
SICHERHEIT	Zuhaltungsebenen: 3 Zuhaltungen aktiv: 6 Bohrschutz: ● Ziehschutz: ● Pickingschutz: ● Sicherungskarte: ●
NORMEN	Brandwiderstand 90 Minuten
LIEFERUMFANG	Schließzylinder

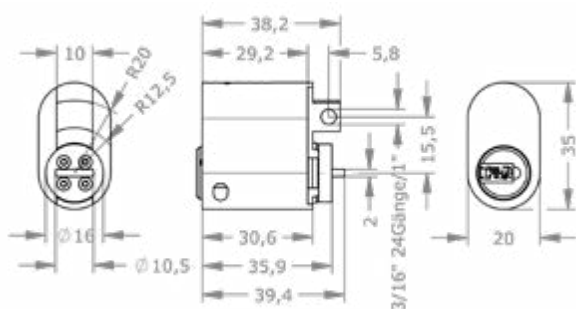

 M.A44.PZ.SKAN.(1).(2).(3)

			SICHERHEIT	MONTAGE	FUNKTION
(1)	ZYLINDERLÄNGE	(3)			
	30	30 mm			
(2)	OBERFLÄCHE				
	NI	Nickel			
	MS	Messing			
	CP	Chrom poliert			
	CPV	Chrom voll poliert			
	CR	Chrom			
	ML	Messing lackiert			
	MP	Messing poliert			
	MPV	Messing voll poliert			
	NP	Nickel poliert			
	NPV	Nickel voll poliert			
	PB	Patiniert Braun			
	PS	Patiniert Schwarz			
		(3) OPTIONEN			
	MAG	Magnetischer Kopierschutz	●		
	TXT	Kundenspezifischer Text			●
	VAR	Umsperrfunktion VARIO			●

AKURA 44

SKANDINAVISCHER DOPPELZYLINDER

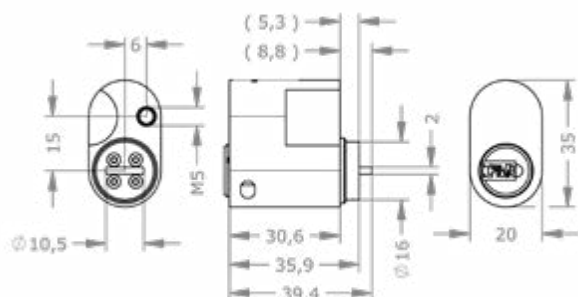

FUNKTION	Mit Schlüssel verschließbar Wendeschlüssel
VERWENDUNG	Türaußenseite, Türinnenseite, Verbindungstüren, Hauseingangstüren, Wohnungseingangstüren, Rohrrahmentüren
MONTAGE	-
SICHERHEIT	Zuhaltungsebenen: 3 Zuhalten aktiv: 6 Bohrschutz: ● Ziehschutz: ● Pickingschutz: ● Sicherungskarte: ●
NORMEN	Brandwiderstand 90 Minuten
LIEFERUMFANG	Schließzylinder

 M.A44.PZ.SKDC.(1).(2).(3)

			SICHERHEIT	MONTAGE	FUNKTION
(1)	ZYLINDERLÄNGE	(3)	OPTIONEN		
	30	30 mm	MAG	Magnetischer Kopierschutz	●
(2)	OBERFLÄCHE		TXT	Kundenspezifischer Text	●
	NI	Nickel	VAR	Umsperrfunktion VARIO	●
	MS	Messing			
	CP	Chrom poliert			
	CPV	Chrom voll poliert			
	CR	Chrom			
	ML	Messing lackiert			
	MP	Messing poliert			
	MPV	Messing voll poliert			
	NP	Nickel poliert			
	NPV	Nickel voll poliert			
	PB	Patinirt Braun			
	PS	Patinirt Schwarz			

AKURA 44

DOPPELZYLINDER OVALPROFIL

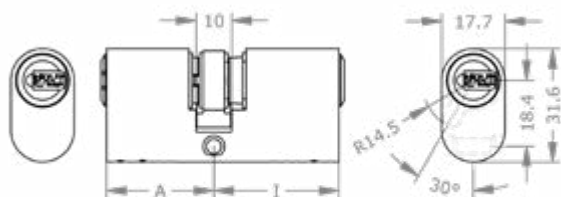

FUNKTION Beidseitig mit Schlüssel verschließbar
Wendeschlüssel

VERWENDUNG Verbindungstüren, Hauseingangstüren,
Wohnungseingangstüren, Rohrrahmentüren

MONTAGE Für britische Einsteckschlösser

SICHERHEIT

Zuhaltungsebenen:	3
Zuhaltungen aktiv:	6
Zuhaltungen passiv:	10
Bohrschutz:	●
Ziehschutz:	●
Pickingschutz:	●
Sicherungskarte:	●

NORMEN -

LIEFERUMFANG Schließzylinder
Befestigungsschraube M5

 M.A44.PZ.0DZ.(1).(2).(3)

(1) **ZYLINDERLÄNGE**

.../... 30/30, 30/35, 35/35, 40/40 mm

(2) **OBERFLÄCHE**

NI	Nickel
MS	Messing
CP	Chrom poliert
CPV	Chrom voll poliert
CR	Chrom
ML	Messing lackiert
MP	Messing poliert
MPV	Messing voll poliert
NP	Nickel poliert
NPV	Nickel voll poliert
PB	Patiniert Braun
PS	Patiniert Schwarz

(3) **OPTIONEN**

BL-[...]	Blindzylinder		●	●
MAG	Magnetischer Kopierschutz	●		
TXT	Kundenspezifischer Text			●
VAR	Umsperrfunktion VARIO			●

SICHERHEIT
MONTAGE
FUNKTION

AKURA 44

HALBZYLINDER OVALPROFIL

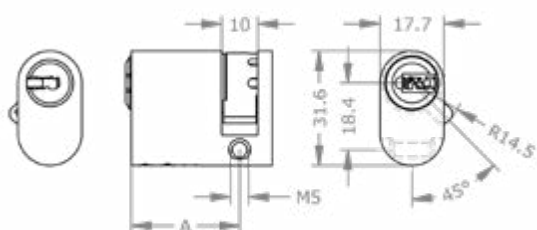

FUNKTION	Mit Schlüssel verschließbar Wendeschlüssel
VERWENDUNG	Technische Türen, Rohrtresore
MONTAGE	Für britische Einsteckschlösser
SICHERHEIT	Zuhaltungsebenen: 3 Zuhaltungen aktiv: 6 Zuhaltungen passiv: 10 Bohrschutz: ● Ziehschutz: ● Pickingschutz: ● Sicherungskarte: ●
NORMEN	-
LIEFERUMFANG	Schließzylinder Befestigungsschraube M5

 M.A44.PZ.0HZ.(1).(2).(3)

		SICHERHEIT	MONTAGE	FUNKTION
(1)	ZYLINDERLÄNGE			
	30, 45			
	30, 45 mm			
(2)	OBERFLÄCHE			
	NI			
	Nickel			
	MS			
	Messing			
	CP			
	Chrom poliert			
	CPV			
	Chrom voll poliert			
	CR			
	Chrom			
	ML			
	Messing lackiert			
	MP			
	Messing poliert			
	MPV			
	Messing voll poliert			
	NP			
	Nickel poliert			
	NPV			
	Nickel voll poliert			
	PB			
	Patinirt Braun			
	PS			
	Patinirt Schwarz			
(3)	OPTIONEN			
	BL-A			
	Blind außen		●	
	MAG			
	Magnetischer Kopierschutz	●		
	TXT			
	Kundenspezifischer Text			●
	VAR			
	Umsperrfunktion VARIO			●

AKURA 44

KNAUFZYLINDER OVALPROFIL

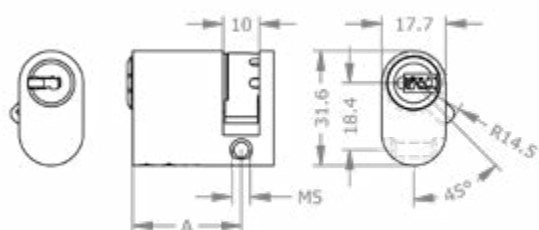

FUNKTION Von innen mit Knauf verschließbar
Mit Schlüssel verschließbar
Wendeschlüssel

VERWENDUNG Verbindungstüren, Hauseingangstüren,
Wohnungseingangstüren, Rohrrahmentüren

MONTAGE Für britische Einsteckschlösser

SICHERHEIT

Zuhaltungsebenen:	3
Zuhaltungen aktiv:	6
Zuhaltungen passiv:	10
Bohrschutz:	●
Ziehschutz:	●
Pickingschutz:	●
Sicherungskarte:	●

NORMEN -

LIEFERUMFANG Schließzylinder
Befestigungsschraube M5

M.A44.PZ.0KZ.(1).(2).(3)

(1) **ZYLINDERLÄNGE**

.../K... 30/K30, 30/K35, 35/K35, 40/
K40 mm

(2) **OBERFLÄCHE**

NI Nickel
MS Messing
CP Chrom poliert
CPV Chrom voll poliert
CR Chrom
ML Messing lackiert
MP Messing poliert
MPV Messing voll poliert
NP Nickel poliert
NPV Nickel voll poliert
PB Patiniert Braun
PS Patiniert Schwarz

(3) **OPTIONEN**

BL-A Blind außen
MAG Magnetischer Kopierschutz
TXT Kundenspezifischer Text
VAR Umsperrfunktion VARIO

SICHERHEIT
MONTAGE
FUNKTION

AKURA 44

AUSSENZYLINDER 25 MM FÜR ITALIENISCHES TOR



FUNKTION	Mit Schlüssel verschließbar Wendeschlüssel
VERWENDUNG	Türaußenseite, Haustore
MONTAGE	Aufschraubschlösser Befestigung von hinten mit Schrauben Lochbild d > 25 mm
SICHERHEIT	Zuhaltungsebenen: 3 Zuhaltungen aktiv: 6 Zuhaltungen passiv: 10 Sicherungskarte: ●
NORMEN	-
LIEFERUMFANG	Schließzylinder Distanzhülse

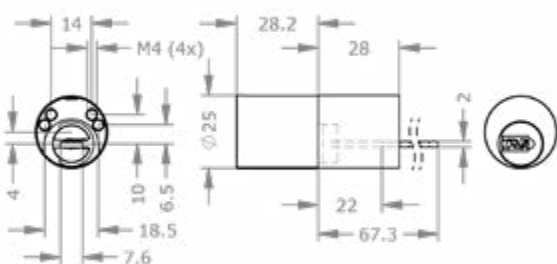

 M.A44.AI.AZ25.FP.(1).(2)

			SICHERHEIT	MONTAGE	FUNKTION
(1)	OBERFLÄCHE	(2)	OPTIONEN		
	NI Nickel		TXT Kundenspezifischer Text		●
	MS Messing		VAR Umsperrfunktion VARIO		●
	CP Chrom poliert				
	CPV Chrom voll poliert				
	CR Chrom				
	ML Messing lackiert				
	MP Messing poliert				
	MPV Messing voll poliert				
	NP Nickel poliert				
	NPV Nickel voll poliert				
	PB Patiniert Braun				
	PS Patiniert Schwarz				

AKURA 44

AUSSENZYLINDER 28 MM FÜR EVA-ZUSATZSCHLÖSSER

AUSSEN- UND
INNENZYLINDER

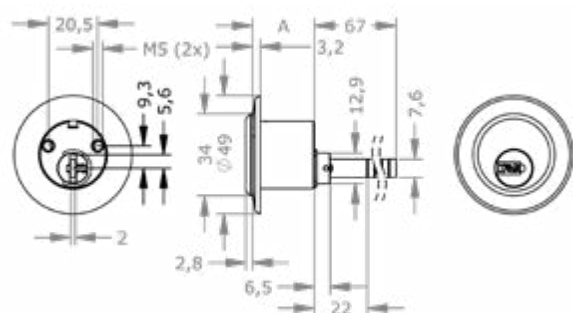

FUNKTION	Mit Schlüssel verschließbar Wendeschlüssel
VERWENDUNG	Türaußenseite, Wohnungseingangstüren
MONTAGE	Für EVA Sicherheitszusatzschlösser Befestigung von hinten mit Schrauben Lochbild d > 28 mm
SICHERHEIT	Zuhaltungsebenen: 3 Zuhaltungen aktiv: 6 Zuhaltungen passiv: 10 Sicherungskarte: ●
NORMEN	-
LIEFERUMFANG	Schließzylinder Rosette 2 Befestigungsschrauben M5x40

 M.A44.AI.AZ28.AZ.(1).(2)

(1) OBERFLÄCHE		(2) OPTIONEN		SICHERHEIT	MONTAGE	FUNKTION
NI	Nickel	K900[...]	Zusatzkastenschloss K900	●		
MS	Messing	K9000[...]	Zusatzkastenschloss K9000		●	
CP	Chrom poliert	R050	Rosette 50 mm		●	●
CPV	Chrom voll poliert	R060	Rosette 60 mm		●	●
CR	Chrom	SPV	Sperrbalken verdreht	●		●
ML	Messing lackiert	TS[...]	Türblattstärke		●	●
MP	Messing poliert	TXT	Kundenspezifischer Text			●
MPV	Messing voll poliert	VAR	Umsperrfunktion VARIO			●
NP	Nickel poliert					
NPV	Nickel voll poliert					
PB	Patiniert Braun					
PS	Patiniert Schwarz					

AKURA 44

AUSSENZYLINDER 28 MM FÜR ZUSATZSCHLÖSSER



FUNKTION	Mit Schlüssel verschließbar Wendeschlüssel
VERWENDUNG	Wohnungseingangstüren
MONTAGE	Für diverse Zusatzschlösser Befestigung von hinten mit Schrauben Lochbild d > 28 mm
SICHERHEIT	Zuhaltungsebenen: 3 Zuhaltungen aktiv: 6 Zuhaltungen passiv: 10 Sicherungskarte: ●
NORMEN	-
LIEFERUMFANG	Schließzylinder 2 Befestigungsschrauben M5x40

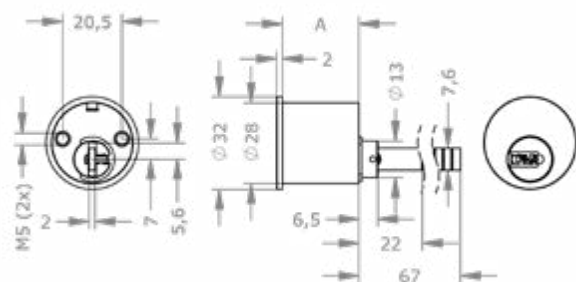

 M.A44.AI.AZ28.AZG.(1).(2)

(1)	OBERFLÄCHE	(2)	OPTIONEN	SICHERHEIT	MONTAGE	FUNKTION
NI	Nickel	R050	Rosette 50 mm	●	●	●
MS	Messing	R060	Rosette 60 mm	●	●	●
CP	Chrom poliert	SPV	Sperrbalken verdreht	●	●	●
CPV	Chrom voll poliert	TS[...]	Türblattstärke	●	●	●
CR	Chrom	TXT	Kundenspezifischer Text			●
ML	Messing lackiert	VAR	Umsperrfunktion VARIO			●
MP	Messing poliert					
MPV	Messing voll poliert					
NP	Nickel poliert					
NPV	Nickel voll poliert					
PB	Patiniert Braun					
PS	Patiniert Schwarz					

AKURA 44

AUSSENZYLINDER 28 MM FÜR ABUS®-ZUSATZSCHLÖSSER

 AUSSEN- UND
INNENZYLINDER

FUNKTION	Mit Schlüssel verschließbar Wendeschlüssel
VERWENDUNG	Wohnungseingangstüren
MONTAGE	Für diverse Zusatzschlösser Befestigung von hinten mit Schrauben Lochbild d > 28 mm
SICHERHEIT	Zuhaltungsebenen: 3 Zuhaltungen aktiv: 6 Zuhaltungen passiv: 10 Sicherungskarte: ●
NORMEN	-
LIEFERUMFANG	Schließzylinder 2 Befestigungsschrauben M5x40

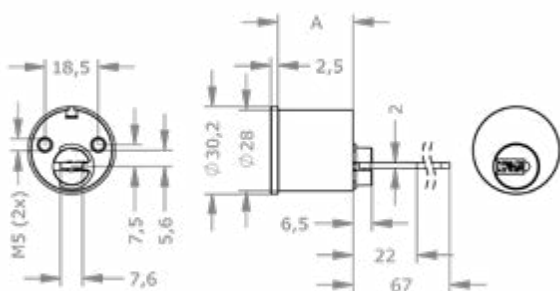

 M.A44.AI.AZ28.AZI.(1).(2)

(1) OBERFLÄCHE		(2) OPTIONEN		SICHERHEIT	MONTAGE	FUNKTION
NI	Nickel	APA	Anschraubplatte ABUS®	●	●	●
MS	Messing	GWB6	1 Gewinde M6	●	●	●
CP	Chrom poliert	R050	Rosette 50 mm	●	●	●
CPV	Chrom voll poliert	R060	Rosette 60 mm	●	●	●
CR	Chrom	R0A	Rosette ABUS®	●	●	●
ML	Messing lackiert	R0I	Rosette IKON®	●	●	●
MP	Messing poliert	TS[...]	Türblattstärke	●	●	●
MPV	Messing voll poliert	TXT	Kundenspezifischer Text	●	●	●
NP	Nickel poliert	VAR	Umsperrfunktion VARIO	●	●	●
NPV	Nickel voll poliert					
PB	Patiniert Braun					
PS	Patiniert Schwarz					

AKURA 44

AUSSENZYLINDER 29 MM FÜR IKON® 4050

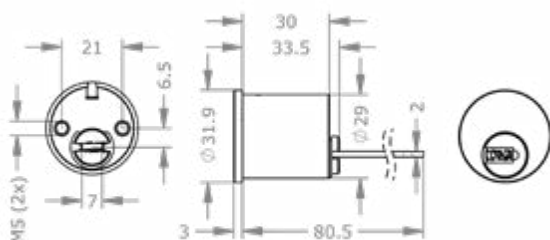

FUNKTION	Mit Schlüssel verschließbar Wendeschlüssel
VERWENDUNG	Wohnungseingangstüren
MONTAGE	Für diverse Zusatzschlösser Befestigung von hinten mit Schrauben Lochbild d > 29 mm
SICHERHEIT	Zuhaltungsebenen: 3 Zuhaltungen aktiv: 6 Zuhaltungen passiv: 10 Sicherungskarte: ●
NORMEN	-
LIEFERUMFANG	Schließzylinder 2 Befestigungsschrauben M5x40

AUSSEN- UND
INNENZYLINDER

 M.A44.AI.AZ29.I050.(1).(2)

(1) OBERFLÄCHE		(2) OPTIONEN			
			SICHERHEIT	MONTAGE	FUNKTION
NI	Nickel	TS[...]	Türblattstärke	●	●
MS	Messing	TXT	Kundenspezifischer Text		●
CP	Chrom poliert	VAR	Umsperrfunktion VARIO		●
CPV	Chrom voll poliert				
CR	Chrom				
ML	Messing lackiert				
MP	Messing poliert				
MPV	Messing voll poliert				
NP	Nickel poliert				
NPV	Nickel voll poliert				
PB	Patiniert Braun				
PS	Patiniert Schwarz				

AKURA 44

AUSSENZYLINDER 29 MM FÜR IKON® 4063

AUSSEN- UND
INNENZYLINDER

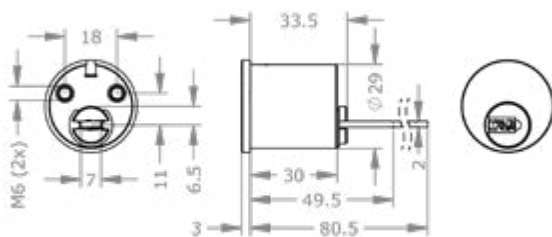

FUNKTION	Mit Schlüssel verschließbar Wendeschlüssel
VERWENDUNG	Wohnungseingangstüren
MONTAGE	Für diverse Zusatzschlösser Befestigung von hinten mit Schrauben Lochbild d > 29 mm
SICHERHEIT	Zuhaltungsebenen: 3 Zuhaltungen aktiv: 6 Zuhaltungen passiv: 10 Sicherungskarte: ●
NORMEN	-
LIEFERUMFANG	Schließzylinder 2 Befestigungsschrauben M6x28

 M.A44.AI.AZ29.I063.(1).(2)

		SICHERHEIT	MONTAGE	FUNKTION
(1)	OBERFLÄCHE			
	NI Nickel			
	MS Messing			
	CP Chrom poliert			
	CPV Chrom voll poliert			
	CR Chrom			
	ML Messing lackiert			
	MP Messing poliert			
	MPV Messing voll poliert			
	NP Nickel poliert			
	NPV Nickel voll poliert			
	PB Patiniert Braun			
	PS Patiniert Schwarz			
(2)	OPTIONEN			
	API63 Anschraubplatte IKON® 4063	●	●	
	TS[...] Türblattstärke	●	●	
	TXT Kundenspezifischer Text			●
	VAR Umsperrfunktion VARIO			●

AKURA 44

MORTISEZYLINDER 30 MM

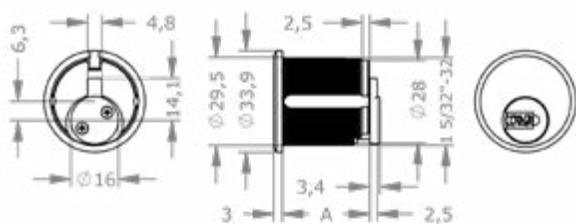

FUNKTION	Mit Schlüssel verschließbar Wendeschlüssel
VERWENDUNG	Türaußenseite, Verbindungstüren, Hauseingangstüren, Wohnungseingangstüren, Rohrrahmentüren
MONTAGE	Einschraubschlösser
SICHERHEIT	Zuhaltungsebenen: 3 Zuhaltungen aktiv: 6 Sicherungskarte: ●
NORMEN	-
LIEFERUMFANG	Schließzylinder Schließnase Adams Rite®

AUSSEN- UND
INNENZYLINDER

 M.A44.AI.AZ30RM.(1).(2).(3)

			SICHERHEIT	MONTAGE	FUNKTION
(1)	ZYLINDERLÄNGE	(3)	OPTIONEN		
	29-67	29, 39, 47, 57, 67 mm	OSN	Ohne Schließnase/-hebel	● ●
(2)	OBERFLÄCHE		GLIP	Für LIPS®-Schließnase	● ●
	NI	Nickel	GMON	Für Monarch®-Schließnase	● ●
	MS	Messing	GYAL	Für Yale®-Schließnase	● ●
	CP	Chrom poliert	MAG	Magnetischer Kopierschutz	●
	CR	Chrom	TXT	Kundenspezifischer Text	●
	ML	Messing lackiert	VAR	Umsperrfunktion VARIO	●
	MP	Messing poliert			
	NP	Nickel poliert			
	PB	Patiniert Braun			
	PS	Patiniert Schwarz			

AKURA 44

AUSSENZYLINDER 37 MM IN SICHERHEITSAUSFÜHRUNG



AUSSEN- UND
INNENZYLINDER

FUNKTION	Mit Schlüssel verschließbar Wendeschlüssel
VERWENDUNG	Türaußenseite, Verbindungstüren, Hauseingangstüren, Wohnungseingangstüren, Rohrrahmentüren
MONTAGE	Für skandinavische Einsteckschlösser Befestigung von hinten mit Schrauben Lochbild d > 40 mm
SICHERHEIT	Zuhaltungsebenen: 3 Zuhaltungen aktiv: 6 Bohrschutz: ● Sicherungskarte: ●
NORMEN	EN 1303:2015 160BOC6B
LIEFERUMFANG	Schließzylinder

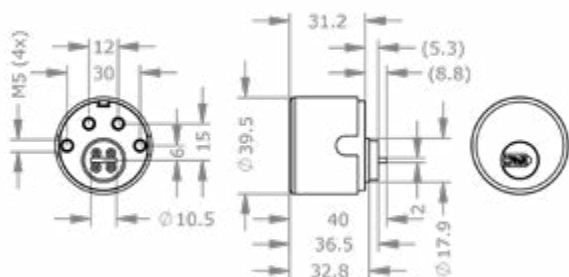

 M.A44.AI.AZ37.SEC.(1).(2)

(1)	OBERFLÄCHE	(2)	OPTIONEN	SICHERHEIT	MONTAGE	FUNKTION
NI	Nickel	MAG	Magnetischer Kopierschutz	●		
MS	Messing	TAF-A	Temporary Access Function außen			●
CP	Chrom poliert	TXT	Kundenspezifischer Text			●
CPV	Chrom voll poliert	VAR	Umsperrfunktion VARIO			●
CR	Chrom					
ML	Messing lackiert					
MP	Messing poliert					
MPV	Messing voll poliert					
NP	Nickel poliert					
NPV	Nickel voll poliert					
PB	Patiniert Braun					
PS	Patiniert Schwarz					

AKURA 44

INNENZYLINDER 37 MM IN SICHERHEITSAUSFÜHRUNG



FUNKTION	Mit Schlüssel verschließbar Wendeschlüssel		
VERWENDUNG	Türinnenseite, Verbindungstüren, Hauseingangstüren, Wohnungseingangstüren, Rohrrahmentüren		
MONTAGE	Für skandinavische Einsteckschlösser Lochbild d > 40 mm		
SICHERHEIT	Zuhaltungsebenen:		3
	Zuhaltungen aktiv:		6
	Sicherungskarte:		●
NORMEN	EN 1303:2015 160B0C6B		
LIEFERUMFANG	Schließzylinder		

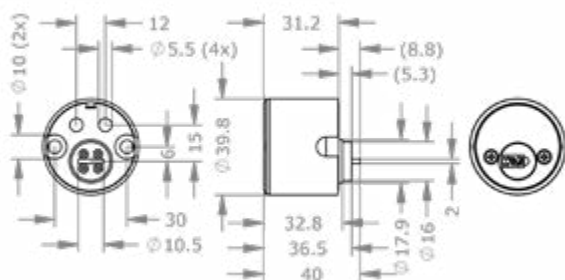

 M.A44.AI.IZ37.SEC.(1).(2)

(1)	OBERFLÄCHE	(2)	OPTIONEN	SICHERHEIT	MONTAGE	FUNKTION
NI	Nickel	MAG	Magnetischer Kopierschutz	●		
MS	Messing	TXT	Kundenspezifischer Text			●
CP	Chrom poliert	VAR	Umsperrfunktion VARIO			●
CPV	Chrom voll poliert					
CR	Chrom					
ML	Messing lackiert					
MP	Messing poliert					
MPV	Messing voll poliert					
NP	Nickel poliert					
NPV	Nickel voll poliert					
PB	Patiniert Braun					
PS	Patiniert Schwarz					

AKURA 44

AUSSENZYLINDER 38 MM NORWEGISCHE AUSFÜHRUNG



AUSSEN- UND
INNENZYLINDER

FUNKTION	Mit Schlüssel verschließbar Wendeschlüssel
VERWENDUNG	Türaußenseite, Verbindungstüren, Hauseingangstüren, Wohnungseingangstüren, Rohrrahmentüren
MONTAGE	Für skandinavische Einsteckschlösser
SICHERHEIT	Zuhaltungsebenen: 3 Zuhaltungen aktiv: 6 Bohrschutz: ● Sicherungskarte: ●
NORMEN	-
LIEFERUMFANG	Schließzylinder

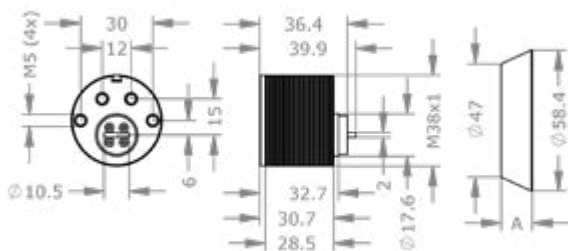

 M.A44.AI.AZ38.NOR.(1).(2)

(1)	OBERFLÄCHE	(2)	OPTIONEN	SICHERHEIT	MONTAGE	FUNKTION
NI	Nickel	MAG	Magnetischer Kopierschutz	●		
MS	Messing	TXT	Kundenspezifischer Text			●
CP	Chrom poliert	VAR	Umsperrfunktion VARIO			●
CPV	Chrom voll poliert					
CR	Chrom					
ML	Messing lackiert					
MP	Messing poliert					
MPV	Messing voll poliert					
NP	Nickel poliert					
NPV	Nickel voll poliert					
PB	Patiniert Braun					
PS	Patiniert Schwarz					

AKURA 44

INNENZYLINDER 38 MM NORWEGISCHE AUSFÜHRUNG



FUNKTION	Mit Schlüssel verschließbar Wendeschlüssel
VERWENDUNG	Türinnenseite, Verbindungstüren, Hauseingangstüren, Wohnungseingangstüren, Rohrrahmentüren
MONTAGE	Für skandinavische Einsteckschlösser
SICHERHEIT	Zuhaltungsebenen: 3 Zuhaltungen aktiv: 6 Sicherungskarte: ●
NORMEN	-
LIEFERUMFANG	Schließzylinder

AUSSEN- UND
INNENZYLINDER

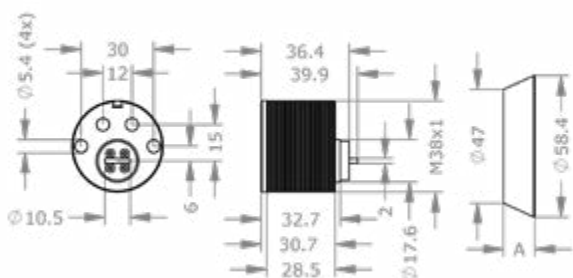

 M.A44.AI.IZ38.N0R.(1).(2)

(1)	OBERFLÄCHE	(2)	OPTIONEN	SICHERHEIT	MONTAGE	FUNKTION
NI	Nickel	MAG	Magnetischer Kopierschutz	●		
MS	Messing	TXT	Kundenspezifischer Text			●
CP	Chrom poliert	VAR	Umsperrfunktion VARIO			●
CPV	Chrom voll poliert					
CR	Chrom					
ML	Messing lackiert					
MP	Messing poliert					
MPV	Messing voll poliert					
NP	Nickel poliert					
NPV	Nickel voll poliert					
PB	Patiniert Braun					
PS	Patiniert Schwarz					

AKURA 44

INNENZYLINDER 28 MM FÜR EVVA-ZUSATZSCHLÖSSER

AUSSEN- UND
INNENZYLINDER



FUNKTION	Mit Schlüssel verschließbar Wendeschlüssel
VERWENDUNG	Türinnenseite
MONTAGE	Für EVVA Sicherheitszusatzschlösser
SICHERHEIT	Zuhaltungsebenen: 3 Zuhaltungen aktiv: 6 Zuhaltungen passiv: 10 Sicherungskarte: ●
NORMEN	-
LIEFERUMFANG	Schließzylinder

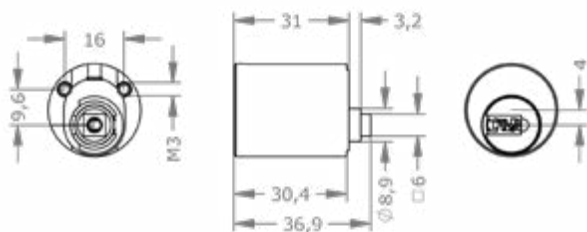

M.A44.AI.IZ28.IZ.(1).(2)

(1)	OBERFLÄCHE	(2)	OPTIONEN	SICHERHEIT	MONTAGE	FUNKTION
NI	Nickel	TXT	Kundenspezifischer Text			●
MS	Messing	VAR	Umsperrfunktion VARIO			●
CP	Chrom poliert					
CPV	Chrom voll poliert					
CR	Chrom					
ML	Messing lackiert					
MP	Messing poliert					
MPV	Messing voll poliert					
NP	Nickel poliert					
NPV	Nickel voll poliert					
PB	Patiniert Braun					
PS	Patiniert Schwarz					

AKURA 44

HANGSCHLOSS MIT EINSATZ, LICHTWEITE 24 MM

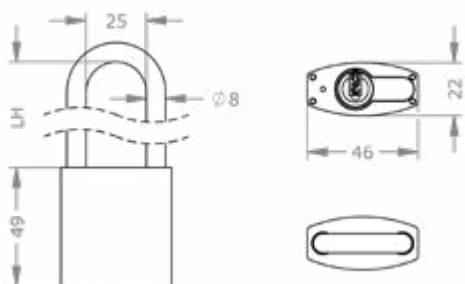

FUNKTION	Mit Schlüssel verschließbar Wendeschlüssel Bügel aus gehärtetem Stahl oder Niro®		
VERWENDUNG	Türen und Objekte mit Überfallen oder Ösen		
MONTAGE	Modulbauweise		
SICHERHEIT	Zuhaltungsebenen:		3
	Zuhaltungen aktiv:		6
	Zuhaltungen passiv:		10
	Bohrschutz:	●	
	Ziehschutz:	●	
	Pickingschutz:	●	
	Sicherungskarte:	●	
NORMEN	-		
LIEFERUMFANG	Hangschloss		

 M.A44.HA.HM24.(1).(2).(3)

		SICHERHEIT	MONTAGE	FUNKTION
(1)	BÜGELMATERIAL UND LICHTWEITE			
	HÖHE			
	S17-S30 Stahl 17, 30 mm			
	N30-N200 Niro® 40, 50, ..., 100, 120, ..., 200 mm			
(2)	OBERFLÄCHE			
	NI Nickel			
(3)	OPTIONEN			
	BS Bügelschutz	●		
	SEW Seewasserausführung		●	●
	SW-[...] Staub- und Witterungsschutz		●	
	TXT Kundenspezifischer Text			●
	VAR Umsperrfunktion VARIO			●

AKURA 44

HEBELZYLINDER 22 MM



FUNKTION	Mit Schlüssel verschließbar Wendeschlüssel Verriegelt mit Hebel an der Rückseite
VERWENDUNG	Vitrinen, Briefkästen, Schlüsselkästen, technische Verteilerschränke
MONTAGE	Lochbild $d > 22$ mm Seitlich abgeflacht Rückseitig durch Flachmutter befestigt
SICHERHEIT	Zuhaltungsebenen: 3 Zuhaltungen aktiv: 6 Zuhaltungen passiv: 10 Sicherungskarte: ●
NORMEN	-
LIEFERUMFANG	Schließzylinder Schließhebel H7233 montiert Sechskantmutter

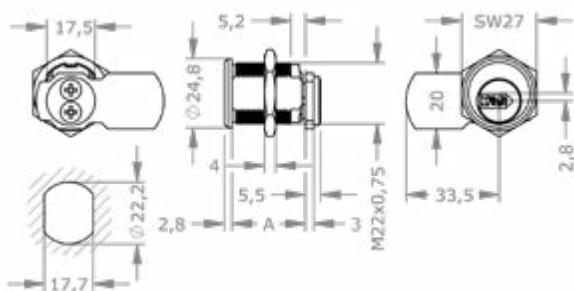

HEBELZYLINDER

M.A44.HB.MB22.(1).(2).(3)

			SICHERHEIT	MONTAGE	FUNKTION
(1)	ZYLINDERLÄNGE	(3)	OPTIONEN		
	27–37	27, 32, 37 mm	OSN	Ohne Schließnase/-hebel	● ●
(2)	OBERFLÄCHE		GKGT	Griffknopf 38 mm für Glastüren	● ●
	NI	Nickel	GTA[...]	Glastürplatte breit	● ●
	MS	Messing	GTB[...]	Glastürplatte hoch	● ●
	CP	Chrom poliert	H[...][A]	Hebel für Blechkästen und Vitrinen	●
	CR	Chrom	HB[...][A]	Hebel für Brieffachanlagen	●
	ML	Messing lackiert	SR22	Staub- und Witterungsschutzrosette	● ●
	MP	Messing poliert	ST[...]	Schließwege A-H	● ●
	NP	Nickel poliert	TXT	Kundenspezifischer Text	●
	PB	Patiniert Braun	VAR	Umsperrfunktion VARIO	●
	PS	Patiniert Schwarz			

AKURA 44

HEBELZYLINDER 27 MM

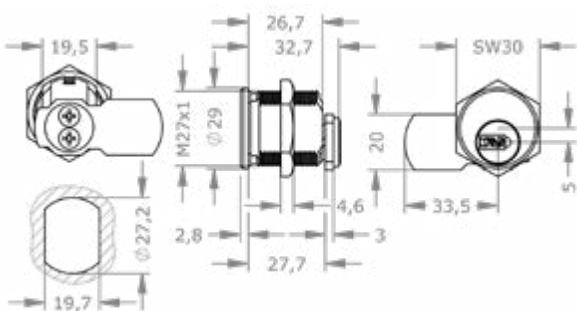

FUNKTION	Mit Schlüssel verschließbar Wendeschlüssel Verriegelt mit Hebel an der Rückseite
VERWENDUNG	Vitrinen, Briefkästen, Schlüsselkästen, technische Verteilerschränke
MONTAGE	Lochbild d > 27 mm Seitlich abgeflacht Rückseitig durch Flachmutter befestigt
SICHERHEIT	Zuhaltungsebenen: 3 Zuhaltungen aktiv: 6 Zuhaltungen passiv: 10 Sicherungskarte: ●
NORMEN	-
LIEFERUMFANG	Schließzylinder Schließhebel H7233 montiert Sechskantmutter

 M.A44.HB.MB27.(1).(2).(3)

		SICHERHEIT	MONTAGE	FUNKTION
(1)	ZYLINDERLÄNGE			
	27-37	27, 32, 37 mm		
(2)	OBERFLÄCHE			
	NI	Nickel		
	MS	Messing		
	CP	Chrom poliert		
	CR	Chrom		
	ML	Messing lackiert		
	MP	Messing poliert		
	NP	Nickel poliert		
	PB	Patinirt Braun		
	PS	Patinirt Schwarz		
(3)	OPTIONEN			
	OSN	Ohne Schließnase/-hebel	●	●
	H[...] [A]	Hebel für Blechkästen und Vitrinen	●	
	HB[...] [A]	Hebel für Brieffachanlagen	●	
	ST[...]	Schließwege A-H	●	●
	TXT	Kundenspezifischer Text		●
	VAR	Umsperrfunktion VARIO		●

AKURA 44

BRIEFFACHZYLINDER 28 MM



FUNKTION	Mit Schlüssel verschließbar Wendeschlüssel Verriegelt mit Hebel an der Rückseite
VERWENDUNG	Briefkästen, Schlüsselkästen
MONTAGE	Lochbild d > 28 mm Rückseitig mit Klemmplatte und Gewindestiften
SICHERHEIT	Zuhaltungsebenen: 3 Zuhaltungen aktiv: 6 Zuhaltungen passiv: 10 Sicherungskarte: ●
NORMEN	-
LIEFERUMFANG	Schließzylinder Schließhebel H7233 montiert Klemmplatte und Gewindestifte

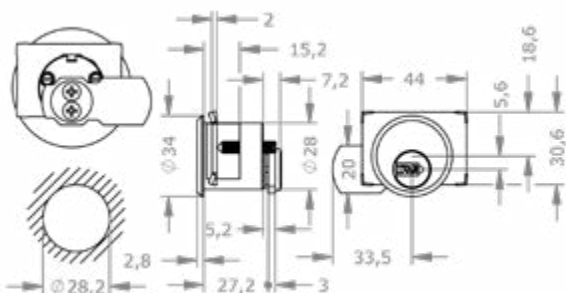

HEBELZYLINDER

 M.A44.HB.MB28ZB.(1).(2).(3)

			SICHERHEIT	MONTAGE	FUNKTION
(1)	ZYLINDERLÄNGE	(3)	OPTIONEN		
	27	27 mm	0SN	Ohne Schließnase/-hebel	● ●
(2)	OBERFLÄCHE		H[...]A	Hebel für Blechkästen und Vitrinen	●
	NI	Nickel	HB[...]A	Hebel für Brieffachanlagen	●
	MS	Messing	ST[...]	Schließwege A-H	● ●
	CP	Chrom poliert	SW-A	Staub- und Witterungsschutz außen	●
	CR	Chrom			
	ML	Messing lackiert	TXT	Kundenspezifischer Text	●
	MP	Messing poliert	VAR	Umsperrfunktion VARIO	●
	NP	Nickel poliert			
	PB	Patiniert Braun			
	PS	Patiniert Schwarz			

AKURA 44

HEBELZYLINDER 30 MM



FUNKTION	Mit Schlüssel verschließbar Wendeschlüssel Verriegelt mit Hebel an der Rückseite
VERWENDUNG	Vitrinen, Briefkästen, Schlüsselkästen, technische Verteilerschränke
MONTAGE	Lochbild d > 30 mm Seitlich abgeflacht Rückseitig durch Flachmutter befestigt
SICHERHEIT	Zuhaltungsebenen: 3 Zuhaltungen aktiv: 6 Zuhaltungen passiv: 10 Sicherungskarte: ●
NORMEN	-
LIEFERUMFANG	Schließzylinder Schließhebel H7233 montiert Sechskantmutter

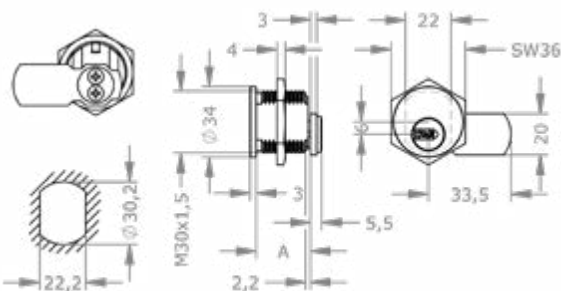

 M.A44.HB.MB30.(1).(2).(3)

			SICHERHEIT	MONTAGE	FUNKTION
(1)	ZYLINDERLÄNGE	(3)	OPTIONEN		
	26–36	26, 31, 36 mm	OSN	Ohne Schließnase/-hebel	● ●
(2)	OBERFLÄCHE		H[...]A	Hebel für Blechkästen und Vitrinen	●
	NI	Nickel	HB[...]A	Hebel für Brieffachanlagen	●
	MS	Messing	ST[...]	Schließwege A-H	● ●
	CP	Chrom poliert	TXT	Kundenspezifischer Text	●
	CR	Chrom	VAR	Umsperrfunktion VARIO	●
	ML	Messing lackiert			
	MP	Messing poliert			
	NP	Nickel poliert			
	PB	Patiniert Braun			
	PS	Patiniert Schwarz			

AKURA 44

HEBELZYLINDER 22 MM FÜR KIRNER®



FUNKTION	Mit Schlüssel verschließbar Wendeschlüssel Verriegelt mit Hebel an der Rückseite
VERWENDUNG	Vitrinen
MONTAGE	Lochbild d > 22 mm Seitlich abgeflacht Rückseitig durch Flachmutter befestigt Hebelaufnahme 8 mm Vierkant
SICHERHEIT	Zuhaltungsebenen: 3 Zuhaltungen aktiv: 6 Zuhaltungen passiv: 10 Sicherungskarte: ●
NORMEN	-
LIEFERUMFANG	Schließzylinder Sechskantmutter

HEBELZYLINDER

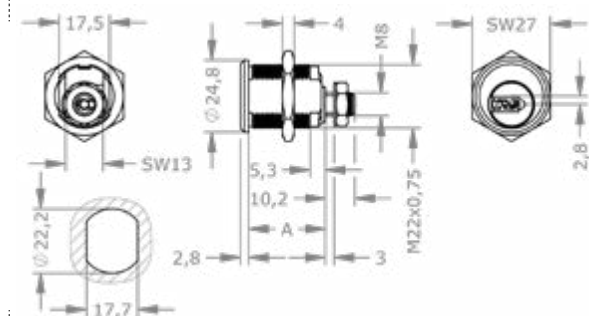

M.A44.HB.MB22K.(1).(2).(3)

			SICHERHEIT	MONTAGE	FUNKTION
(1)	ZYLINDERLÄNGE	(3)			
	27–37	27, 32, 37 mm			
(2)	OBERFLÄCHE				
	NI	Nickel			
	MS	Messing			
	CP	Chrom poliert			
	CR	Chrom			
	ML	Messing lackiert			
	MP	Messing poliert			
	NP	Nickel poliert			
	PB	Patiniert Braun			
	PS	Patiniert Schwarz			
		OPTIONEN			
	SR22	Staub- und Witterungsschutzrosette		●	●
	TXT	Kundenspezifischer Text			●
	VAR	Umsperrfunktion VARIO			●

AKURA 44

MÜNZPFANDSCHLOSSZYLINDER



FUNKTION	Mit Schlüssel verschließbar Verriegelt Münzpfandschlösser Mit seitlich abgeflachtem Kernende	
VERWENDUNG	Spindanlagen mit Pfandsystem	
MONTAGE	-	
SICHERHEIT	Zuhaltungsebenen:	3
	Zuhaltungen aktiv:	6
	Zuhaltungen passiv:	10
	Sicherungskarte:	●
NORMEN	-	
LIEFERUMFANG	Schließzylinder Sechskantmutter	

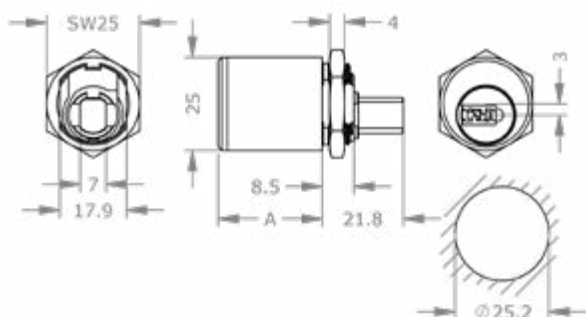

 M.A44.HB.DPM25.(1).(2).(3)

			SICHERHEIT	MONTAGE	FUNKTION
(1)	ZYLINDERLÄNGE	(3)	OPTIONEN		
	-		DPM[...]	Münzpfandschloss Depomat®	● ●
(2)	OBERFLÄCHE		TXT	Kundenspezifischer Text	●
	NI	Nickel	VAR	Umsperrfunktion VARIO	●
	MS	Messing			
	CP	Chrom poliert			
	CPV	Chrom voll poliert			
	CR	Chrom			
	ML	Messing lackiert			
	MP	Messing poliert			
	MPV	Messing voll poliert			
	NP	Nickel poliert			
	NPV	Nickel voll poliert			
	PB	Patinirt Braun			
	PS	Patinirt Schwarz			

AKURA 44

HEBELZYLINDER 27 MM FÜR RUKO®-SCHLIESSHEBEL



FUNKTION	Mit Schlüssel verschließbar Wendeschlüssel Verriegelt mit Hebel an der Rückseite
VERWENDUNG	Vitrinen, Briefkästen, technische Verteilerschranke
MONTAGE	Lochbild d > 27 mm Rückseitig durch Flachmutter befestigt
SICHERHEIT	Zuhaltungsebenen: 3 Zuhaltungen aktiv: 6 Zuhaltungen passiv: 10 Sicherungskarte: ●
NORMEN	-
LIEFERUMFANG	Schließzylinder Sechskantmutter

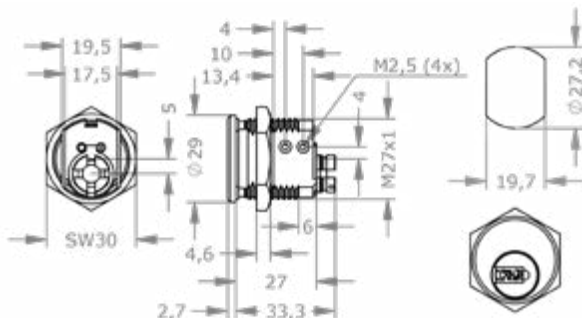

 M.A44.HB.MB27R.(1).(2).(3)

			SICHERHEIT	MONTAGE	FUNKTION
(1)	ZYLINDERLÄNGE	(3)	OPTIONEN		
	27	27 mm	TXT	Kundenspezifischer Text	●
(2)	OBERFLÄCHE		VAR	Umsperrfunktion VARIO	●
	NI	Nickel			
	MS	Messing			
	CP	Chrom poliert			
	CR	Chrom			
	ML	Messing lackiert			
	MP	Messing poliert			
	NP	Nickel poliert			
	PB	Patiniert Braun			
	PS	Patiniert Schwarz			

AKURA 44

MÖBELZYLINDER 25 MM



FUNKTION	Mit Schlüssel verschließbar Wendeschlüssel Verriegelt Möbelschlösser mit rückseitiger Schließnase
VERWENDUNG	Möbeltüren
MONTAGE	Für Möbelschlösser Für Möbelschlösser UNI 4000 und 4540 Lochbild d > 25 mm
SICHERHEIT	Zuhaltungsebenen: 3 Zuhaltungen aktiv: 6 Zuhaltungen passiv: 10 Sicherungskarte: ●
NORMEN	-
LIEFERUMFANG	Schließzylinder

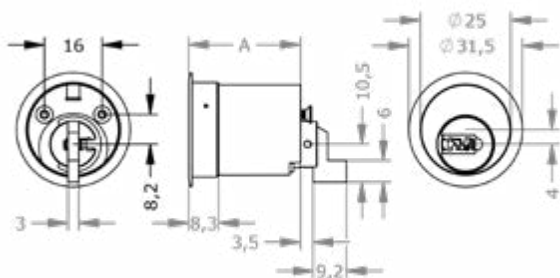

 M.A44.MZ.MR25.(1).(2).(3)

			SICHERHEIT	MONTAGE	FUNKTION
(1)	ZYLINDERLÄNGE	(3)	OPTIONEN		
	26-36	26, 31, 36 mm	4000[...]	Möbelschloss Universal 4000	● ●
(2)	OBERFLÄCHE		4540[...]	Möbelschloss Universal 4540	● ●
	NI	Nickel	DRST[...]	Drehstangen für Möbelschlösser	● ●
	MS	Messing	ERK[...]	Möbelschloss ERK	● ●
	CP	Chrom poliert	GKMR	Griffknopf 38 mm für Möbeltüren	● ●
	CPV	Chrom voll poliert	LI	Links	● ●
	CR	Chrom	MAR[...]	Möbelschloss MAR	● ●
	ML	Messing lackiert	RE	Rechts	● ●
	MP	Messing poliert	TXT	Kundenspezifischer Text	●
	MPV	Messing voll poliert	UL	Für Möbelschloss UNI4000 Lade	● ●
	NP	Nickel poliert	UT	Für Möbelschloss UNI4000 Tür	● ●
	NPV	Nickel voll poliert	VAR	Umsperrfunktion VARIO	●
	PB	Patiniert Braun			
	PS	Patiniert Schwarz			

AKURA 44

MÖBELZYLINDER 28 MM



FUNKTION	Mit Schlüssel verschließbar Wendeschlüssel Verriegelt Möbelschlösser mit rückseitiger Schließnase
VERWENDUNG	Möbeltüren
MONTAGE	Für Möbelschlösser Für Möbelschlösser UNI 4000 und 4540 Lochbild d > 28 mm
SICHERHEIT	Zuhaltungsebenen: 3 Zuhaltungen aktiv: 6 Zuhaltungen passiv: 10 Sicherungskarte: ●
NORMEN	-
LIEFERUMFANG	Schließzylinder

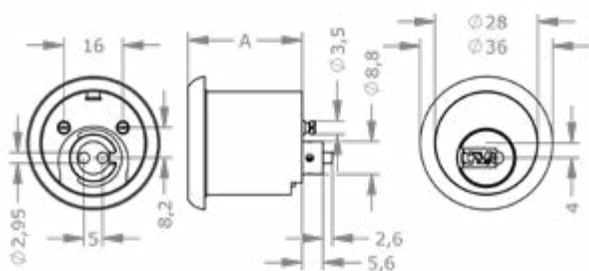

 M.A44.MZ.MR28.(1).(2).(3)

			SICHERHEIT	MONTAGE	FUNKTION
(1)	ZYLINDERLÄNGE	(3)	OPTIONEN		
	26-36	26, 31, 36 mm	DRST[...]	Drehstangen für Möbelschlösser	● ●
(2)	OBERFLÄCHE		TXT	Kundenspezifischer Text	●
	NI	Nickel	UL	Für Möbelschloss UNI4000 Lade	● ●
	MS	Messing	UT	Für Möbelschloss UNI4000 Tür	● ●
	CP	Chrom poliert	VAR	Umsperrfunktion VARIO	●
	CPV	Chrom voll poliert			
	CR	Chrom			
	ML	Messing lackiert			
	MP	Messing poliert			
	MPV	Messing voll poliert			
	NP	Nickel poliert			
	NPV	Nickel voll poliert			
	PB	Patiniert Braun			
	PS	Patiniert Schwarz			

AKURA 44

ZENTRALVERSCHLUSSZYLINDER 25 MM



FUNKTION	Mit Schlüssel verschließbar Wendeschlüssel Betätigt Zentralverschlussgestänge
VERWENDUNG	Möbeltüren, Rollcontainer, zentrale Ladenverschlüsse
MONTAGE	Lochbild d > 25 mm Befestigung mit integrierter Platte
SICHERHEIT	Zuhaltungsebenen: 3 Zuhaltungen aktiv: 6 Zuhaltungen passiv: 10 Sicherungskarte: ●
NORMEN	-
LIEFERUMFANG	Schließzylinder

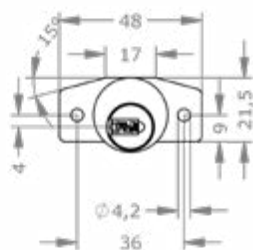
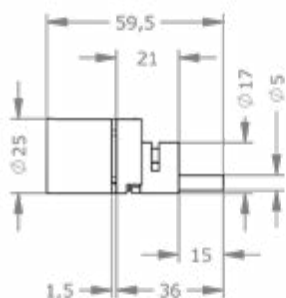

 M.A44.MZ.MR25Z.(1).(2).(3)

			SICHERHEIT	MONTAGE	FUNKTION
(1)	ZYLINDERLÄNGE	(3)	OPTIONEN		
	32	32 mm	KV05	Kernende verlängert 5 mm	●
(2)	OBERFLÄCHE		KV10	Kernende verlängert 10 mm	●
	NI	Nickel	TXT	Kundenspezifischer Text	●
	MS	Messing	VAR	Umsperrfunktion VARIO	●
	CP	Chrom poliert			
	CPV	Chrom voll poliert			
	CR	Chrom			
	ML	Messing lackiert			
	MP	Messing poliert			
	MPV	Messing voll poliert			
	NP	Nickel poliert			
	NPV	Nickel voll poliert			
	PB	Patinier Braun			
	PS	Patinier Schwarz			

AKURA 44

DRUCKZYLINDER 28 MM



FUNKTION	Mit Schlüssel verschließbar Wendeschlüssel Verriegelt nach hinten durch Eindrücken
VERWENDUNG	Möbeltüren, Möbel Schiebetüren
MONTAGE	Lochbild d > 28 mm Befestigung mit integrierter Platte
SICHERHEIT	Zuhaltungsebenen: 3 Zuhaltungen aktiv: 6 Zuhaltungen passiv: 10 Sicherungskarte: ●
NORMEN	-
LIEFERUMFANG	Schließzylinder

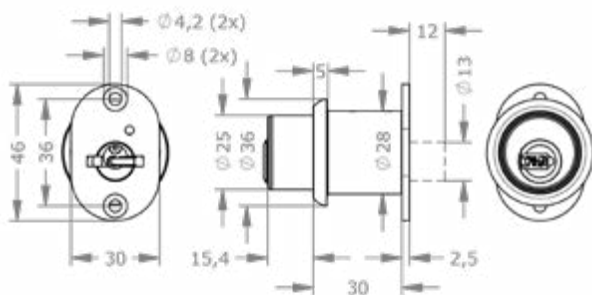

 M.A44.MZ.DRZ28.(1).(2).(3)

(2) OBERFLÄCHE		(3) OPTIONEN		SICHERHEIT	MONTAGE	FUNKTION
NI	Nickel	ROGT	Glastürrosette für Druckzylinder	●	●	
MS	Messing	TXT	Kundenspezifischer Text			●
CP	Chrom poliert	VAR	Umsperrfunktion VARIO			●
CPV	Chrom voll poliert					
CR	Chrom					
ML	Messing lackiert					
MP	Messing poliert					
MPV	Messing voll poliert					
NP	Nickel poliert					
NPV	Nickel voll poliert					
PB	Patiniert Braun					
PS	Patiniert Schwarz					

AKURA 44

SCHALTZYLINDER 30 MM MIT SCHALTER



FUNKTION	Wendeschlüssel	
	Schalter mit Schlüssel betätigt	
VERWENDUNG	Maschinenschalter mit Schlüssel, Fernsteuerung mit Schaltkontakt	
MONTAGE	Lochbild d > 30 mm Seitlich abgeflacht Rückseitig durch Flachmutter befestigt	
SICHERHEIT	Zuhaltungsebenen:	3
	Zuhaltungen aktiv:	6
	Zuhaltungen passiv:	10
	Sicherungskarte:	●
NORMEN	-	
LIEFERUMFANG	Schließzylinder Sechskantmutter	

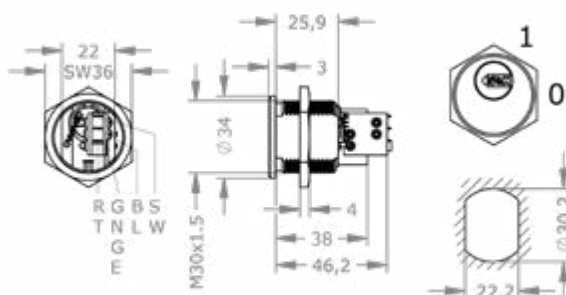

 M.A44.SZ.MB30SZ.(1).(2).(3)

			SICHERHEIT	MONTAGE	FUNKTION
(1)	ZYLINDERLÄNGE	(3)	OPTIONEN		
	-		FED	Federrückzug	●
(2)	OBERFLÄCHE		TXT	Kundenspezifischer Text	●
	NI Nickel		VAR	Umsperrfunktion VARIO	●
	MS Messing				
	CP Chrom poliert				
	CR Chrom				
	ML Messing lackiert				
	MP Messing poliert				
	NP Nickel poliert				
	PB Patiniert Braun				
	PS Patiniert Schwarz				

AKURA 44

PROFILZYLINDEREINSATZ FÜR SNOWMAN



FUNKTION	Mit Schlüssel verschließbar Wendeschlüssel Verriegelt Hängeschlösser
VERWENDUNG	Hängeschloss mit passender Ausnehmung
MONTAGE	Befestigung von hinten mit Schrauben
SICHERHEIT	Zuhaltungsebenen: 3 Zuhaltungen aktiv: 6 Zuhaltungen passiv: 10 Sicherungskarte: ●
NORMEN	-
LIEFERUMFANG	Schließzylinder

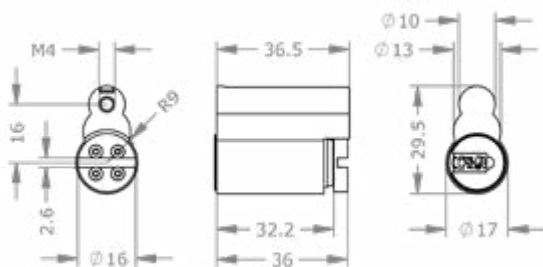

 M.A44.EZ.PZE.SNOW.(1).(2)

(1) OBERFLÄCHE		(2) OPTIONEN		SICHERHEIT	MONTAGE	FUNKTION
NI	Nickel	TXT	Kundenspezifischer Text			●
MS	Messing	VAR	Umsperrfunktion VARIO			●
CP	Chrom poliert					
CPV	Chrom voll poliert					
CR	Chrom					
ML	Messing lackiert					
MP	Messing poliert					
MPV	Messing voll poliert					
NP	Nickel poliert					
NPV	Nickel voll poliert					
PB	Patiniert Braun					
PS	Patiniert Schwarz					

AKURA 44

AUSFÜHRUNGEN OPTIONEN ZUBEHÖRE

Passen Sie die Schließzylinder exakt an die Wünsche der Kunden und die technischen Anforderungen an. Unsere Optionen, Ausführungen und Zubehör bringen einen Gewinn in Sachen Sicherheit und nützlicher Funktionen. Damit lassen sich auch komplexe Einbausituationen meistern.

FUNKTION



89

ZAHNRITZEL 10

Der Schließzylinder ist vorbereitet für Mehrfachverriegelungen, Balkenschlösser oder spezielle Einsteckschlösser, die über einen Zahnkranz oder eine Zahnstange betätigt werden.

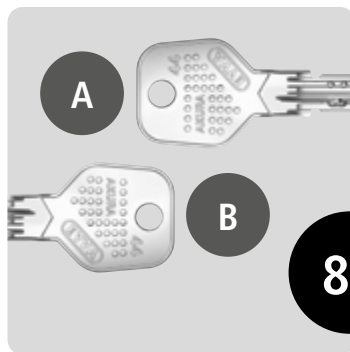

88

UMSPERRFUNKTION VARIO

Falls ein Schlüssel verloren gegangen ist oder gestohlen wurde, kann mit dem VARIO-B-Schlüssel der Schließzylinder einmalig umcodiert werden, sodass der verlorene oder gestohlene Schlüssel nicht mehr sperrt.



64

UNI4000

Das Möbel-Aufschraub-Riegelschloss Universal 4000 eignet sich zum Einsatz in Möbeltüren, Schranktüren und Laden.

SICHERHEIT

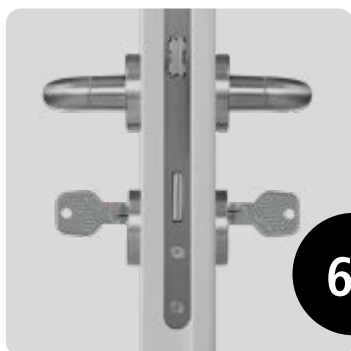

68

BEIDSEITIG SCHLIESSBAR

Ermöglicht ein Schließen des Schließzylinders auch dann, wenn auf der gegenüberliegenden Seite ein Schlüssel angesteckt ist. Auch ein Ausschließen durch einen versehentlich angesteckten Schlüssel wird vermieden.



66

ANTI-SNAP

An einer definierten Stelle bricht der Zylinder bei einem Abreißversuch ab. Der Angriff wird registriert, wodurch der Rest des Zylinders blockiert und unbeweglich wird. Ohne lärmende Fräsmaschine gibt es kein Weiterkommen mehr. Für den Einsatz mit Schutzbeschlägen, ohne Zylinderabdeckung.

MONTAGE



74

HEBEL

Unser Hebelprogramm enthält passende Hebel für Schlüssel- und Briefkästen, Vitrinen und technische Verteilerschränke, Notschlüsselkästchen und Hausbrieffachanlagen.



72

GLASTÜRPLATTE

Zur Verwendung in Glasvitrinen und Glastürschränken in Kombination mit einem Hebelzylinder.

SIEHE
PREISLISTE

TEILEKOFFER

Der Teilekoffer ist eine praktische Sammlung der wichtigsten Zylinderteile. Damit können Sie selbst die Längen und Funktionen Ihrer Schließzylinder anpassen.



6

ZUSAMMEN- BAUANLEITUNGEN

Passen Sie die Längen und Funktionen Ihrer Schließzylinder selbst an. Im EVVA-Partnerportal finden Sie die Anleitungen dafür.

AKURA 44 OBERFLÄCHEN



Symbolabbildungen

Durch die richtige Oberflächenauswahl passen die Schließzylinder perfekt zu Tür, Beschlag und Rosette.

OBERFLÄCHEN

- NI – Nickel
- MS – Messing
- NP – Nickel poliert
- NPV – Nickel voll poliert
- MP – Messing poliert
- MPV – Messing voll poliert
- ML – Messing lackiert
- CR – Chrom
- CP – Chrom poliert
- CPV – Chrom voll poliert
- PS – Patiniert Schwarz
- PB – Patiniert Braun

AKURA 44 KNAUFFORMEN

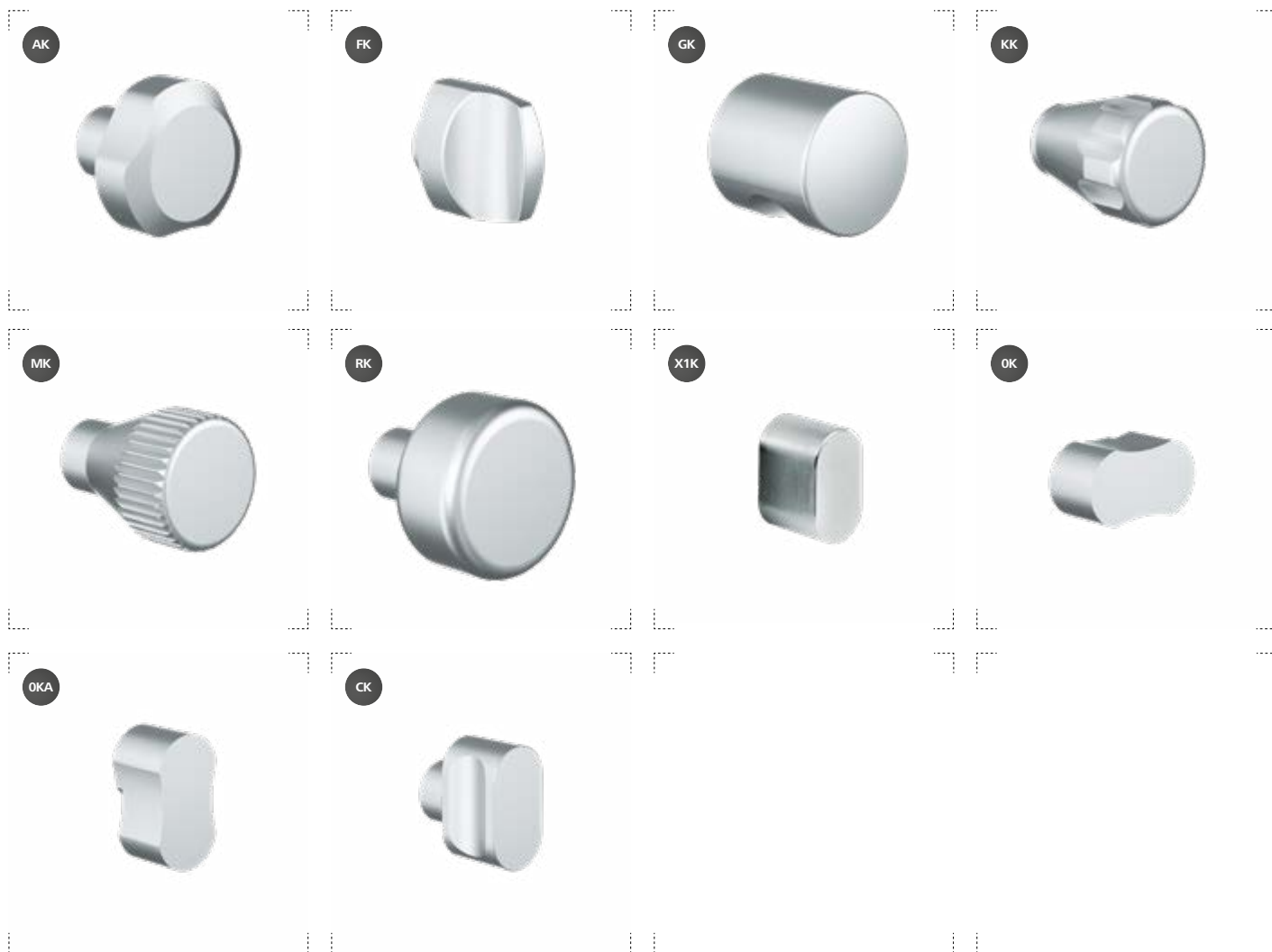

Bei der Knaufauswahl entscheiden ergonomische und ästhetische Aspekte.

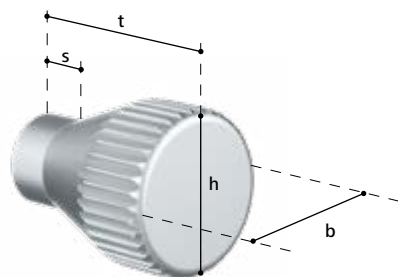

KNÄUFE AUS GRUNDMATERIAL MESSING

	t mm	h mm	b mm	s mm
AK – Allroundknauf	30,5	36	36	12,5
FK – Flachknauf	31,5	30	17	2,5
GK – Griffmuldenknauf	35	32	32	2,5
KK – Kegelknauf	35,5	28	28	2,5
MK – Metallrändelknauf	40,5	30	30	9,5
RK – Rundknauf	40,5	39,7	39,7	20,5
X1K – Ovalknauf	22	31,6	17,7	2

KNÄUFE AUS GRUNDMATERIAL ALUMINIUM

	t mm	h mm	b mm	s mm
OK – Ovalknauf Aluminium	16,5	17,4	31,6	2,5
OKA – Ovalknauf Aluminium asym.	16,5	31,6	17,4	2,5

KNÄUFE AUS GRUNDMATERIAL STAHL

	t mm	h mm	b mm	s mm
CK – D-line®-Knauf	17	28	15	8

AKURA 44

OPTIONEN UND ZUBEHÖRE



OSN – OHNE SCHLIESSNASE/-HEBEL

Es wird keine Schließnase bzw. kein Schließhebel auf den Zylinder montiert.

Produktcode	OSN
Bestellbeispiel Option	M.[System].HB.MB19.23.NI.OSN

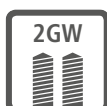

2GW[...] – 2 GEWINDE RÜCKSEITIG

2 rückseitige Gewindebohrungen mit M3, M4 oder M5 zur Befestigung von Halbzylindern.

Ausführungen	2GW3 – 2 Gewinde M3 rückseitig 2GW4 – 2 Gewinde M4 rückseitig 2GW5 – 2 Gewinde M5 rückseitig
Produktcode	2GW[...]
Bestellbeispiel Option	M.[System].PZ.HZ-S.31.NI.2GW4

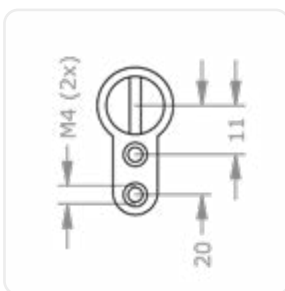

2GW4



4000[...] – MÖBELSCHLOSS UNIVERSAL 4000

Das Möbel-Aufschraub-Riegelschloss Universal 4000 eignet sich zum Einsatz in Möbeltüren, Schranktüren und Laden.

Ausführungen	4000LA – Möbelschloss Universal 4000 Lade 4000LI – Möbelschloss Universal 4000 links 4000RE – Möbelschloss Universal 4000 rechts
Technische Daten	Kleines Einbaumaß von 52 x 54 mm dreifache Verschraubung mit Tür bzw. Lade einstellbares Dornmaß
Produktcode	4000LA, 4000LI, 4000RE
Bestellbeispiel Option	M.[System].MZ.MR25.26.NI.4000LA
Bestellbeispiel Zubehör	M.ZU.4000LA



Symbolabbildung 4000LI

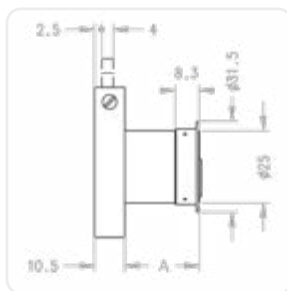

Symbolabbildung 4000LA



Symbolabbildung 4000LA

AKURA 44

OPTIONEN UND ZUBEHÖRE



4540[...] – MÖBELSCHLOSS UNIVERSAL 4540

Das Möbel-Drehstangen-Riegelschloss Universal 4540 eignet sich zum Einsatz in hohen Schranktüren, die mehr als eine Verriegelung benötigen.

Ausführungen	4540LI – Möbelschloss Universal 4540 links 4540RE – Möbelschloss Universal 4540 rechts
Technische Daten	Kleines Einbaumaß von 61 x 65 mm vierfache Verschraubung Dornmaß 40 mm Drehstangen Ø 8 auf 7 mm abgeflacht passend zu DRST200, DRST220, DRST250
Produktcode	4540LI, 4540RE
Bestellbeispiel Option	M.[System].MZ.MR25.26.NI.4540RE
Bestellbeispiel Zubehör	M.ZU.4540RE



Symbolabbildung 4540RE

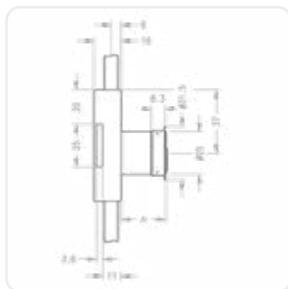

Symbolabbildung 4540RE

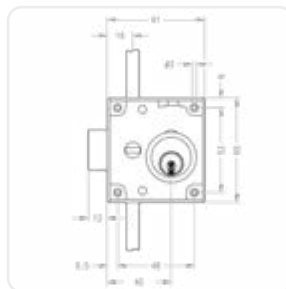

Symbolabbildung 4540RE



APA – ANSCHRAUBPLATTE ABUS®

Anschraubplatte APA zur Befestigung von Außenzylindern an der Außenseite der Tür.

Produktcode	APA
Bestellbeispiel Option	M.[System].AI.AZ28.AZI.NI.APA
Bestellbeispiel Zubehör	M.ZU.APA

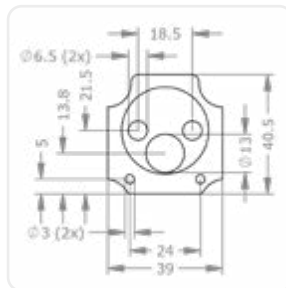
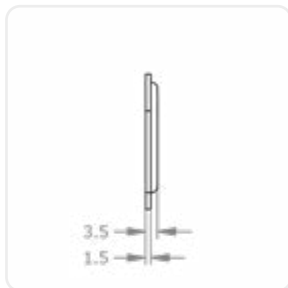

AKURA 44

OPTIONEN UND ZUBEHÖRE



API63 – ANSCHRAUBPLATTE IKON® 4063

Anschraubplatte API63 zur Befestigung von Außenzylindern an der Tür.

Produktcode	API63
Bestellbeispiel Option	M.[System].AI.AZ29.I063.NI.API63
Bestellbeispiel Zubehör	M.ZU.API63

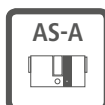
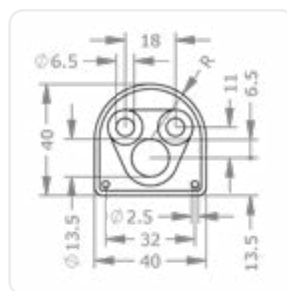
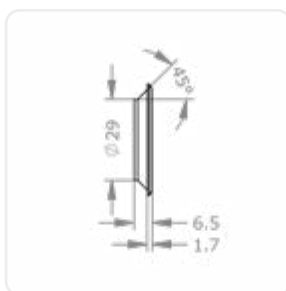

AS-A – ANTI-SNAP AUSSEN

An einer definierten Stelle bricht der Zylinder bei einem Abreißversuch ab. Der Angriff wird registriert, wodurch der Rest des Zylinders blockiert und unbeweglich wird. Ohne lärmende Fräsmaschine gibt es kein Weiterkommen mehr. Für den Einsatz mit Schutzbeschlägen ohne Zylinderabdeckung.

Technische Daten	Anti-Snap-Modul aus gehärtetem Stahl Außenseite ab 41 mm
Produktcode	AS-A
Bestellbeispiel Option	M.[System].PZ.DZ-S.41/31.NI.AS-A



Symbolabbildung

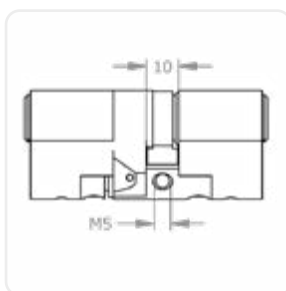

Symbolabbildung

AKURA 44

OPTIONEN UND ZUBEHÖRE



BL-[...] – BLINDZYLINDER

Die blinde Zylinderseite ist vollständig aus Gehäusematerial gefertigt, besitzt keine Schließfunktion und ist nicht für den Einsatz an der Angriffsseite von einbruchshemmenden Türen geeignet.

Ausführungen	BL-A – blind außen BL-I – blind innen BL-B – blind beidseitig
Produktcode	BL-[...]
Bestellbeispiel Option	M.[System].PZ.DZ-S.31/31.NI.BL-A



Symbolabbildung



Symbolabbildung

AKURA 44

OPTIONEN UND ZUBEHÖRE



BS – BÜGELSCHUTZ

Mit dem Bügelchutz BS wird die Sicherheit des HM24-S auf ein Maximum erhöht. Durch die Kombination von verkürztem Bügel aus gehärtetem Stahl und umgebendem Bügelchutz wird der Angriff mit Aufbruchswerkzeugen (Bolzenschneider) maximal erschwert.

Technische Daten Kurzbügel aus gehärtetem Stahl

Produktcode BS

Bestellbeispiel Option M.[System].HA.HM24-S.S17.NI.BS

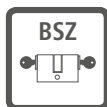
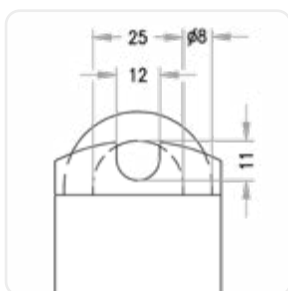

BSZ – BEIDSEITIG SCHLIESSBARER ZYLINDER

Ideal in Gefahrensituationen. Ermöglicht ein Schließen des Schließzylinders auch dann, wenn auf der gegenüberliegenden Seite ein schließberechtigter Schlüssel angesteckt ist. Auch ein Ausschließen von Zutrittsberechtigten durch einen versehentlich angesteckten Schlüssel wird vermieden.

Produktcode BSZ

Bestellbeispiel Option M.[System].PZ.DZ-S.31/31.NI.BSZ



CLA – CLASSROOM FUNKTION

Für Türen mit Knaufzylindern, die mittels Knauf nicht versperrt werden dürfen. Beispielsweise Klassenzimmer. Die Tür kann von der Innenseite mittels Knauf geöffnet, aber nicht versperrt werden. Der Schlüssel an der Außenseite hat eine Prioritätsfunktion und kann den Zylinder auch dann betätigen, wenn der Knauf auf der Innenseite blockiert wurde.

Technische Daten Einstellbar für linke/rechte Türen

Produktcode CLA

Bestellbeispiel Option M.[System].PZ.KZ-S.31/K36.NI.CK.K-NI.CLA

AKURA 44

OPTIONEN UND ZUBEHÖRE



DPM[...] – MÜNZPFANDSCHLOSS DEPOMAT®

Münzpfandschloss für 1-Euro-Pfand-Einwurf für linke und rechte Spind- und Garderobentüren.

Ausführungen	DPMLI1E – Depomat® DPM80 links 1 EUR DPMRE1E – Depomat® DPM80 rechts 1 EUR
Technische Daten	Schlosskasten aus witterungsbeständigem Kunststoff Schlossriegel aus Stahl verzinkt im Schloss integrierte Münzrückgabeschale
Produktcode	DPMLI1E, DPMRE1E
Bestellbeispiel Option	M.[System].HB.DPM25.39.NI.DPMLI1E
Bestellbeispiel Zubehör	M.ZU.DPMLI1E



Symbolabbildung DPMLI1E

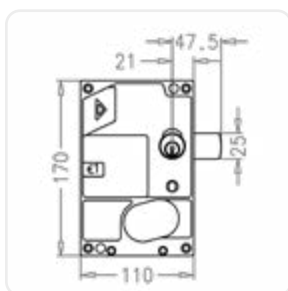

DPMLI1E

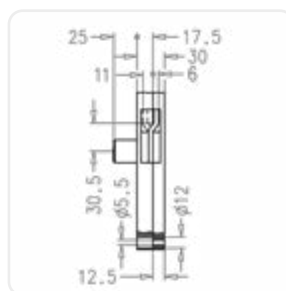

DPMLI1E



DRST[...] – DREHSTANGEN FÜR MÖBELSCHLÖSSER

Drehstangen zur Verriegelung von Möbeltüren mit Fanghaken in Kombination mit dem Möbelschloss Universal 4540.

Technische Daten	Durchmesser 8 mm einseitig auf 7 mm abgeflacht passend zu Universal 4540
Produktcode	ST200, ST220, ST250
Bestellbeispiel Zubehör	M.ZU.ST200



ERK[...] – MÖBELSCHLOSS ERK

Das Einlass-Rollkastenschloss mit Schnappverschluss ist zum Einfräsen in Rollschubladen, in Rollladentüren und in anderen Möbelschlössern geeignet.

Ausführungen	LI – links RE – rechts
Technische Daten	Schlosskasten aus Stahl verzinkt massive Schlosskastenausführung 7-mm-Führungsbolzen
Produktcode	ERK[LI, RE]
Bestellbeispiel Option	M.[System].MZ.MR25.26.NI.ERKRE
Bestellbeispiel Zubehör	M.ZU.ERKRE



Symbolabbildung ERKRE

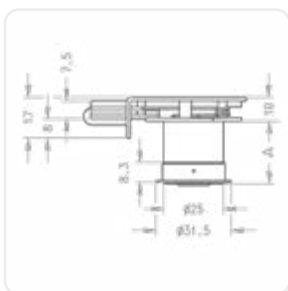

Symbolabbildung ERKRE

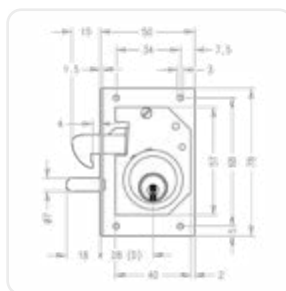

Symbolabbildung ERKRE

AKURA 44

OPTIONEN UND ZUBEHÖRE



F[...] – FARBUNKT-FARBE

Farbpunkt am Schlüssel zur optischen Kennzeichnung von Schlüsselfunktionen, Berechtigungen oder örtlichen Zuordnungen.

Ausführungen	FAB – Farbpunkt Aubergine FBL – Farbpunkt Blau FBR – Farbpunkt Braun FDR – Farbpunkt Dunkelrot FGE – Farbpunkt Gelb FGN – Farbpunkt Grün FRS – Farbpunkt Rosa FRT – Farbpunkt Rot FSW – Farbpunkt Schwarz FVI – Farbpunkt Violett
--------------	---

Technische Daten	Farbpunkt in einer Vertiefung am Schlüssel
------------------	--

Produktcode	FAB, FBL, FBR, FDR, FGE, FGN, FRS, FRT, FSW, FVI
-------------	--

Bestellbeispiel Option	M.[System].SL.FSW
------------------------	-------------------

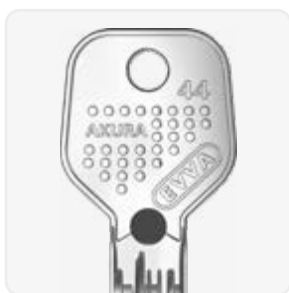

FSW, A44



FED – FEDERRÜCKZUG

Der Schaltzylinder MB23SZ wird mit einer Federrückstellung des Schlüssels ausgeführt.

Produktcode	FED
-------------	-----

Bestellbeispiel Option	M.[System].SZ.MB23SZ.42.NI.FED
------------------------	--------------------------------



FL1 – FREILAUFFUNKTION EINFACH

Die einfache Freilauffunktion FL1 lässt die Schließnase bei abgezogenem Schlüssel frei drehen ohne Zwangsentkupplung der Schließnase, wie es für FZG erforderlich ist.

Produktcode	FL1
-------------	-----

Bestellbeispiel Option	M.[System].PZ.DZ-S.31/31.NI.FL1
------------------------	---------------------------------



FZG – FREILAUFFUNKTION FÜR GETRIEBESCHLÖSSER

Für Getriebeschlösser mit Panikfunktion, wenn vom Schlosshersteller explizit eine Freilauffunktion gefordert ist. Schließzylinder mit 360° freilaufender Schließnase bei nicht angestecktem Schlüssel. Die Mitnahme der Kupplung erfolgt über die Schlüsselspitze.

Technische Daten	Zwangsentkupplung der Schließnase geprüft nach den Richtlinien des PIV.
------------------	---

Produktcode	FZG
-------------	-----

Bestellbeispiel Option	M.[System].PZ.DZ-S.31/31.NI.FZG
------------------------	---------------------------------

AKURA 44

OPTIONEN UND ZUBEHÖRE



GKGT – GRIFFKNOPF 38 MM FÜR GLASTÜREN

Zur Verwendung in Glasvitrinen und Glastürräumen in Kombination mit einem Hebelzylinder.

Technische Daten	Höhe 18 mm, konischer Durchmesser 38 auf 33 mm Grundmaterial Messing vernickelt
Produktcode	GKGT
Bestellbeispiel Option	M.[System].HB.MB22.27.NI.GKGT
Bestellbeispiel Zubehör	M.ZU.GKGT



GKMR – GRIFFKNOPF 38 MM FÜR MÖBELTÜREN

Zur Verwendung in Möbeltüren in Kombination mit einem Möbelzylinder.

Technische Daten	Höhe 18 mm, konischer Durchmesser 38 auf 33,2 mm Befestigung durch seitliche Bohrungen M3 Grundmaterial Messing vernickelt
Produktcode	GKMR
Bestellbeispiel Option	M.[System].MZ.MR25.26.NI.GKMR
Bestellbeispiel Zubehör	M.ZU.GKMR



Symbolabbildung

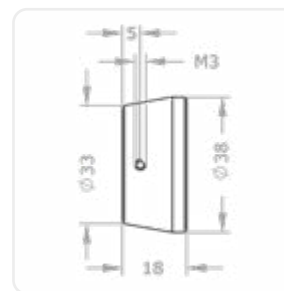

AKURA 44

OPTIONEN UND ZUBEHÖRE



GLIP – FÜR LIPS®-SCHLISSNASE

Das Kernende wird für die Montage einer LIPS®-Schließnase bei Mortise-Zylindern vorbereitet.

Produktcode	GLIP
Bestellbeispiel Option	M.[System].AI.AZ30RM.22.NI.GLIP

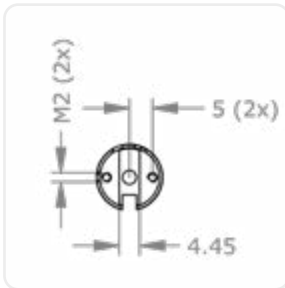

GM0N – FÜR MONARCH®-SCHLISSNASE

Das Kernende wird für die Montage einer Monarch®-Schließnase bei Mortise-Zylindern vorbereitet.

Produktcode	GM0N
Bestellbeispiel Option	M.[System].AI.AZ30RM.22.NI.GM0N

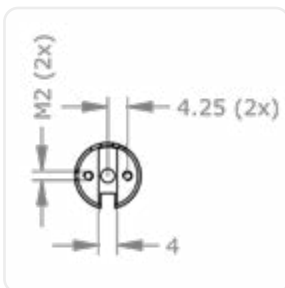

GTA[...] – GLASTÜRPLATTE BREIT

Zur Verwendung in Glasvitrienen und Glastürschränken in Kombination mit einem Hebelzylinder.

Ausführungen	GTA1 – Glastürplatte 1 hoch GTA2 – Glastürplatte 2 hoch GTA3 – Glastürplatte 3 hoch GTA4 – Glastürplatte 4 hoch GTA5 – Glastürplatte 5 hoch GTA6 – Glastürplatte 6 hoch
Produktcode	GTA1, GTA2, GTA3, GTA4, GTA5, GTA6
Bestellbeispiel Option	M.[System].HB.MB22.27.NI.GTA1
Bestellbeispiel Zubehör	M.ZU.GTA1



Symbolabbildung GTA4

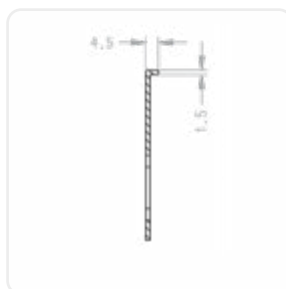

AKURA 44

OPTIONEN UND ZUBEHÖRE



GTB[...] – GLASTÜRPLATTE HOCH

Zur Verwendung in Glasvitrinen und Glaswürschränken in Kombination mit einem Hebelzylinder.

Ausführungen	GTB1 – Glastürplatte 1 breit GTB2 – Glastürplatte 2 breit GTB3 – Glastürplatte 3 breit GTB4 – Glastürplatte 4 breit GTB5 – Glastürplatte 5 breit GTB6 – Glastürplatte 6 breit
Produktcode	GTB1, GTB2, GTB3, GTB4, GTB5, GTB6
Bestellbeispiel Option	M.[System].HB.MB22.27.NI.GTB1
Bestellbeispiel Zubehör	M.ZU.GTB1



Symbolabbildung GTB4

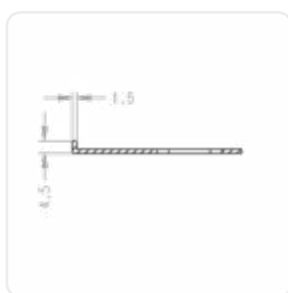

GWB6 – 1 GEWINDE M6

Anstelle der serienmäßigen Gewindebohrung M5 wird der Außenzylinder mit der Gewindebohrung M6 ausgeführt.

Produktcode	GWB6
Bestellbeispiel Option	M.[System].AI.AZ28.AZI.NI.GWB6



GYAL – FÜR YALE®-SCHLISSNASE

Das Kernende wird für die Montage einer Yale®-Schließnase bei Mortise-Zylindern vorbereitet.

Produktcode	GYAL
Bestellbeispiel Option	M.[System].AI.AZ30RM.22.NI.GYAL

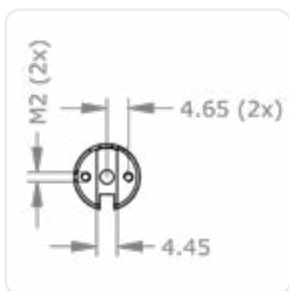

AKURA 44

OPTIONEN UND ZUBEHÖRE



Waagrechte EVVA-Schließhebel für Blechkästen und Vitrinen.

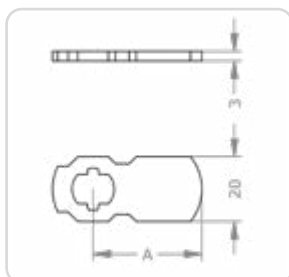

H72[A]

Hebellänge A in mm:
18 | 26 | 27 | 33 | 37 | 40 | +5 ... | 85

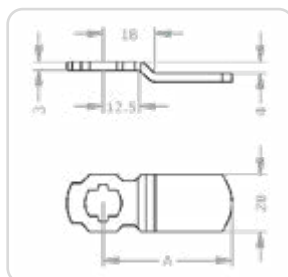

H87[A]

Hebellänge A in mm:
33 | 40 | 45 | 65

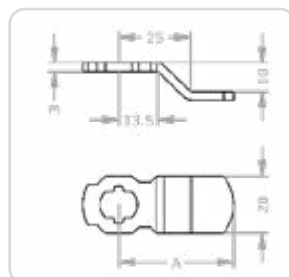

H92[A]

Hebellänge A in mm:
41 | 48 | 52

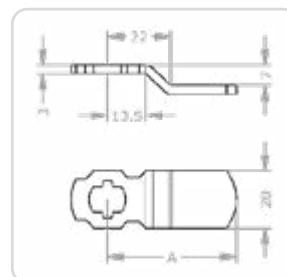

H95[A]

Hebellänge A in mm:
45 | 50

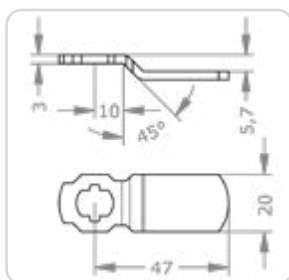

H98[A]

Hebellänge in mm:
47

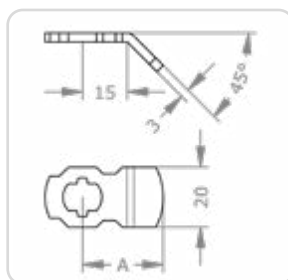

H89[A]

Hebellänge A in mm:
27

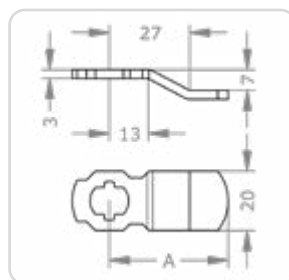

H91[A]

Hebellänge A in mm:
39 | 59 | 65

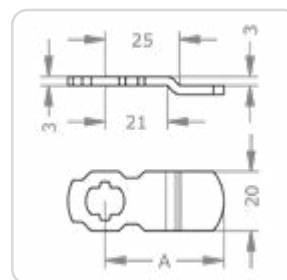

H97[A]

Hebellänge A in mm:
33 | 37 | 40 | 45 | 50 | 55 | 70

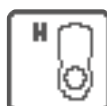

Senkrechte EVVA-Schließhebel für Blechkästen und Vitrinen.

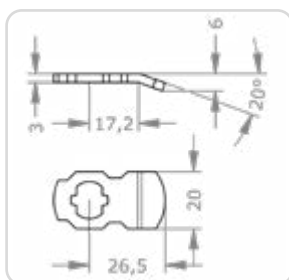

H6326

Hebellänge in mm:
26

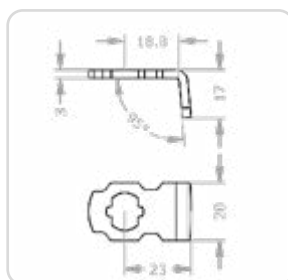

H6423

Hebellänge in mm:
23

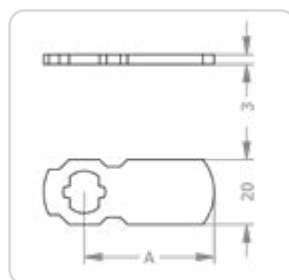

H73[A]

Hebellänge A in mm:
26 | 33 | 36 | 40 | +5 ... | 80

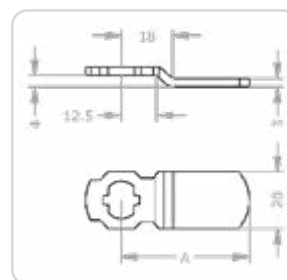

H88[A]

Hebellänge A in mm:
45 | 65

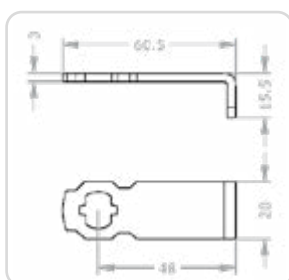

H9048

Hebellänge in mm:
48

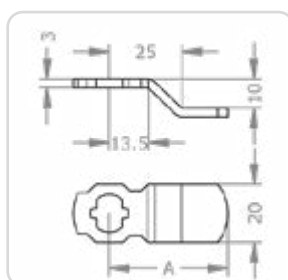

H94[A]

Hebellänge A in mm:
33 | 41 | 59

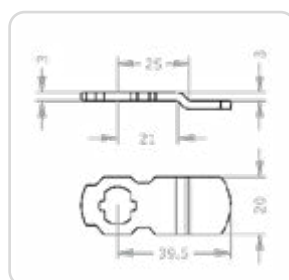

H9939

Hebellänge in mm:
39

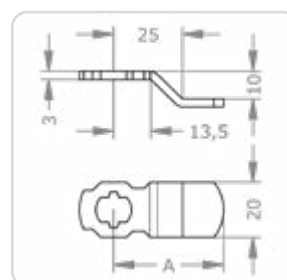

H96[A]

Hebellänge A in mm:
33 | 45 | 50

AKURA 44

OPTIONEN UND ZUBEHÖRE



Waagrechte EVVA-Schließhebel für Brieffachanlagen und andere Einsatzmöglichkeiten.

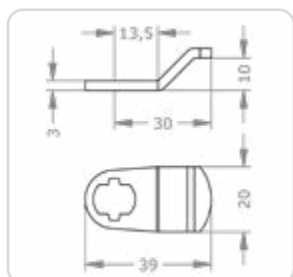

HB0230

Hebellänge in mm:
30

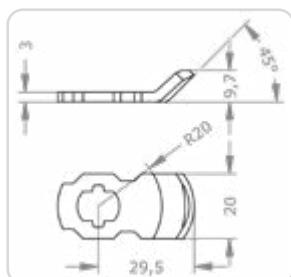

HB0329

Hebellänge in mm:
29

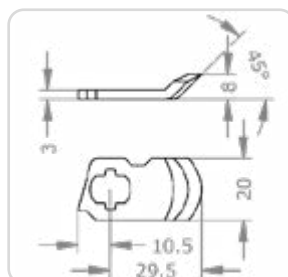

HB0429

Hebellänge in mm:
29

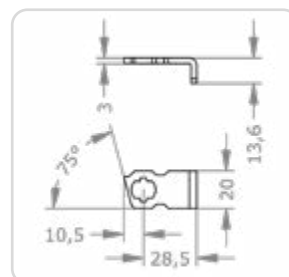

HB0628

Hebellänge in mm:
28

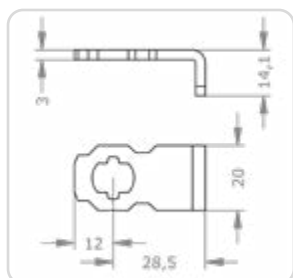

HB0728

Hebellänge in mm:
28

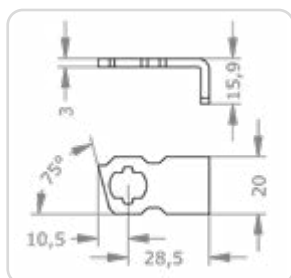

HB0828

Hebellänge in mm:
28

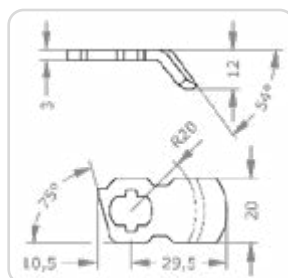

HB1029

Hebellänge in mm:
29

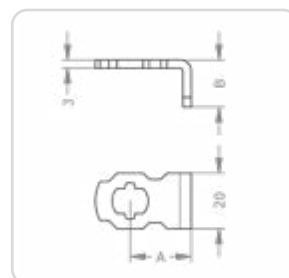

HB[A][B]

Hebellänge [A][B] in mm:
[22][14] | [22][17] | [22][22] |
[28][17] | [28][22]

AKURA 44

OPTIONEN UND ZUBEHÖRE



K900[...] – ZUSATZKASTENSCHLOSS K900

Dieses Sicherheitszusatzschloss erhöht die Sicherheit jeder Eingangstür. Für nach innen aufgehende linke und rechte Vollblattdüren geeignet. Kann von der Außenseite mit einem Schlüssel betätigt werden.

Ausführungen	K900SI – Zusatzkastenschloss K900 Weißaluminium Silber K900G0 – Zusatzkastenschloss K900 Gold-métallisé K900BZ – Zusatzkastenschloss K900 Bronze-métallisé K900WS – Zusatzkastenschloss K900 Reinweiß
Technische Daten	Integrierter Teleskop-Türfänger für spaltbreites Öffnen Rot-Grün-Funktionsanzeige für offen/ Spaltöffnung/verriegelt innenseitig Dreholive 2-tourig Dornmaß 70 mm Befestigungsmaterial für Holz- und Metallzargen für Türstärke 38–70 mm Falzdicke 24 mm
Lieferumfang	Sicherheitszusatzschloss mit Schließkasten Unterlagsplatten: 4 x 1 mm, 2 x 5 mm, 1 x 10 mm Befestigungsmaterial
Produktcode	K900SI, K900G0, K900BZ, K900WS
Bestellbeispiel Option	M.[System].AI.AZ28.AZ.NI.K900SI
Bestellbeispiel Zubehör	M.ZU.K900SI



K900SI

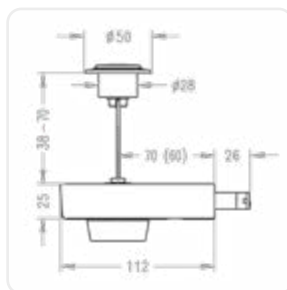
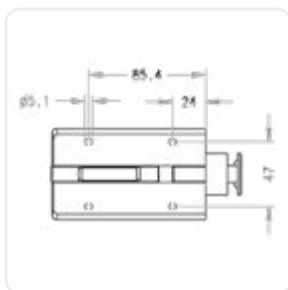

AKURA 44

OPTIONEN UND ZUBEHÖRE



K9000[...] – ZUSATZKASTENSCHLOSS K9000

Dieses Sicherheitszusatzschloss erhöht die Sicherheit jeder Eingangstür. Für nach innen aufgehende linke und rechte Vollblattdüren geeignet. Kann von der Außenseite mit einem Schlüssel betätigt werden.

Ausführungen	K9000SI – Zusatzkastenschloss K9000 Weißaluminium Silber K9000G0 – Zusatzkastenschloss K9000 Gold-métallisé K9000BZ – Zusatzkastenschloss K9000 Bronze-métallisé K9000WS – Zusatzkastenschloss K9000 Reinweiß
Technische Daten	Integrierter Teleskop-Türfänger für spaltbreites Öffnen Rot-Grün-Funktionsanzeige, grün = offen, rot/grün = Spaltöffnung, rot = verriegelt innenseitige Öffnung durch Dreholive 2-tourig Dornmaß 70 mm Befestigungsmaterial für Holz- und Metallzargen Türstärke für 38–70 mm Falzdicke 24 mm
Lieferumfang	Sicherheitszusatzschloss mit Schließkasten Unterlagsplatten: 4 x 1 mm, 2 x 5 mm, 1 x 10 mm Befestigungsmaterial
Produktcode	K9000SI, K9000G0, K9000BZ, K9000WS
Bestellbeispiel Option	M.[System].AI.AZ28.AZ.NI.K9000SI
Bestellbeispiel Zubehör	M.ZU.K9000SI



K9000WS

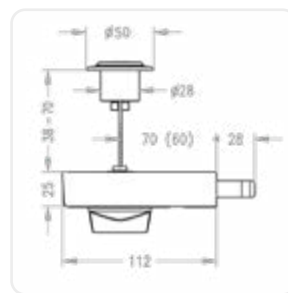
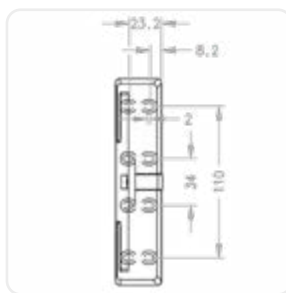
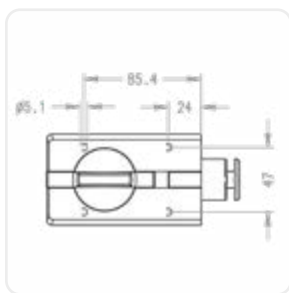

KV05 – KERNENDE VERLÄNGERT 5 MM

An der Rückseite des Zylinders wird der Kern 5 mm verlängert ausgeführt. Für Druckzylinder zum Einsatz für Schiebetüren mit größerem Versatz zueinander oder bei dickeren Türen.

Produktcode	KV05
Bestellbeispiel Option	M.[System].MZ.DRZ22.28.NI.KV05



Symbolabbildung

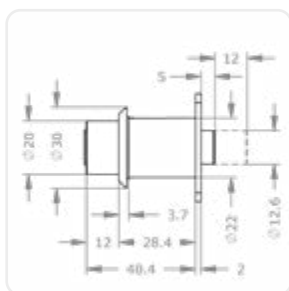

AKURA 44

OPTIONEN UND ZUBEHÖRE



KV10 – KERNEDE VERLÄNGERT 10 MM

An der Rückseite des Zylinders wird der Kern 10 mm verlängert ausgeführt. Für Druckzylinder zum Einsatz für Schiebetüren mit größerem Versatz zueinander oder bei dickeren Türen.

Produktcode	KV10
Bestellbeispiel Option	M.[System].MZ.DRZ22.28.NI.KV10

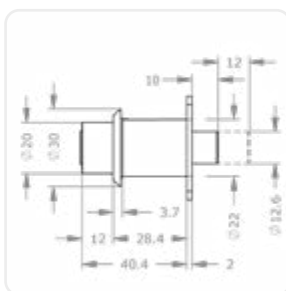

Symbolabbildung

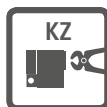

KZ-[...] – ERHÖHTER ZIEH- UND BOHRSCHUTZ

Erhöhter Kernzieh- und Aufbohrschutz durch spezielle Hartmetallelemente für Türen mit erhöhtem Sicherheitsrisiko. Beispiele sind Nebeneingänge und andere Türen in schlecht einsehbare Zutrittssituationen.

Ausführungen	KZ-A – erhöhter Zieh- und Bohrschutz außen KZ-I – erhöhter Ziehschutz/Bohrschutz innen KZ-B – erhöhter Ziehschutz und Bohrschutz beidseitig
Technische Daten	Spezielle Hartmetallelemente im Kern und Gehäuse Entspricht den VdS-Richtlinien für mechanische Schließzylinder 2156-1 in der Angriffsmethode Bohren und Kernziehen
Produktcode	KZ-A, KZ-I, KZ-B
Bestellbeispiel Option	M.[System].PZ.DZ-S.31/31.NI.KZ-A



LI – LINKS

Linke Ausführung

Produktcode	LI
Bestellbeispiel Option	M.[System].MZ.MR22.25.NI.3413.LI

AKURA 44

OPTIONEN UND ZUBEHÖRE



LW[...] – SCHLIESSNASENMITNAHME

Zum Einsatz in Schaltern oder Verschlusselementen, bei denen die Schließnase nicht 360° gedreht werden kann, jedoch der Schlüssel wieder abziehbar sein soll. Bei Leerweg wird die Schließnase nicht über die gesamten 360° der Schlüsselbewegung mitgenommen, sondern nur über einen definierten Bereich.

Ausführungen

LWA – Schließnasenmitnahme links 0°–90° | LWB – Schließnasenmitnahme rechts 0°–90° | LWC – Schließnasenmitnahme links 0°–180° | LWD – Schließnasenmitnahme rechts 0°–180° | LWE – Schließnasenmitnahme links 0°–270° | LWF – Schließnasenmitnahme rechts 0°–270° | LWG – Schließnasenmitnahme rechts/links 0°–90° | LWH – Schließnasenmitnahme rechts 45°– links 90° | LWI – Schließnasenmitnahme links 45°– rechts 90°

Produktcode

LWA, LWB, LWC, LWD, LWE, LWF, LWG, LWH, LWI

Bestellbeispiel Option

M.[System].PZ.HZ-S.31.NI.LWA

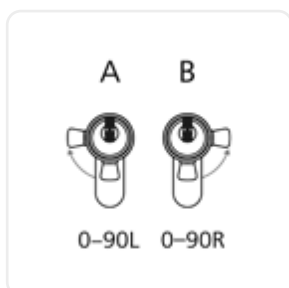

LWA, LWB

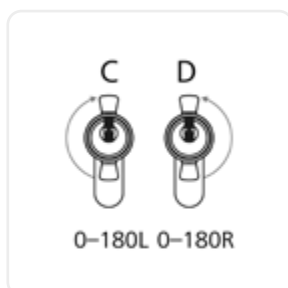

LWC, LWD

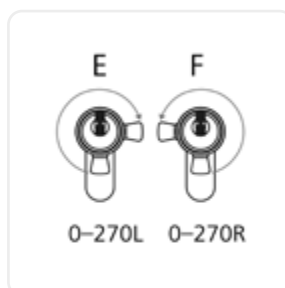

LWE, LWF



LWG

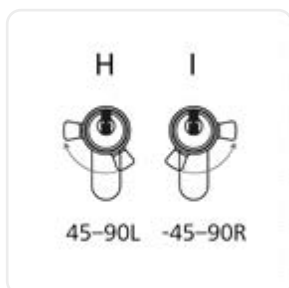

LWH, LWI



MAG – MAGNETISCHER KOPIERSCHUTZ

Ein Magnet aktiviert einen Prüfmechanismus im Schließzylinder. Durch diesen magnetischen Kopierschutz ist ein Kopieren des Schlüssels auch mit professionellen Werkzeugen kaum möglich.

Technische Daten

Mit dem magnetischen Kopierschutz wird ein Kopieren des Schlüssels selbst mit professionellen Mitteln stark erschwert. Eine Magnetpille aktiviert einen Mechanismus im Schließzylinder, der die Schließberechtigung überprüft.

Produktcode

MAG

Bestellbeispiel Option

M.[System].PZ.DZ-M.27/27.NI.MAG

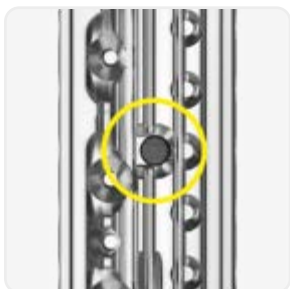

MAG

AKURA 44

OPTIONEN UND ZUBEHÖRE



MAR[...] – MÖBELSCHLOSS MAR

Das Anschlag-Riegelschloss mit 4-facher Verschraubung ist ideal für den einfachen Verschluss von Laden, Kastentüren und Schränken.



Symbolabbildung MAR30LI

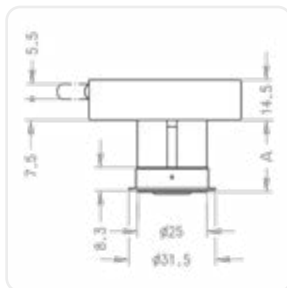

Symbolabbildung MAR[D]RE

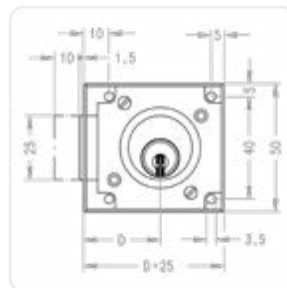

Symbolabbildung MAR[D]RE

Ausführungen

Type, Dornmaß, links/rechts/Lade: MAR30LI – Möbelschloss MAR links, Dornmaß 30 mm | MAR35LI – Möbelschloss MAR links, Dornmaß 35 mm | MAR40LI – Möbelschloss MAR links, Dornmaß 40 mm | MAR45LI – Möbelschloss MAR links, Dornmaß 45 mm | MAR50LI – Möbelschloss MAR links, Dornmaß 50 mm | MAR60LI – Möbelschloss MAR links, Dornmaß 60 mm | MAR30RE – Möbelschloss MAR rechts, Dornmaß 30 mm | MAR35RE – Möbelschloss MAR rechts, Dornmaß 35 mm | MAR40RE – Möbelschloss MAR rechts, Dornmaß 40 mm | MAR45RE – Möbelschloss MAR rechts, Dornmaß 45 mm | MAR50RE – Möbelschloss MAR rechts, Dornmaß 50 mm | MAR60RE – Möbelschloss MAR rechts, Dornmaß 60 mm | MAR30LA – Möbelschloss MAR Lade, Dornmaß 30 mm | MAR35LA – Möbelschloss MAR Lade, Dornmaß 35 mm | MAR40LA – Möbelschloss MAR Lade, Dornmaß 40 mm | MAR45LA – Möbelschloss MAR Lade, Dornmaß 45 mm | MAR50LA – Möbelschloss MAR Lade, Dornmaß 50 mm | MAR60LA – Möbelschloss MAR Lade, Dornmaß 60 mm

Technische Daten

Massive Schlosskastenausführung | 1-touriger Riegelausstoß 10 mm

Produktcode

MAR[Dornmaß D in mm][LI,RE,LA]

Bestellbeispiel Option

M.[System].MZ.MR25.26.NI.MAR35LI

Bestellbeispiel Zubehör

M.ZU.MAR35LA

AKURA 44

OPTIONEN UND ZUBEHÖRE



NS-[...] – ERHÖHTE VERSCHLEISSFESTIGKEIT

Durch die Verwendung einer speziellen Neusilberlegierung im Zylinderkern hält der Schließzylinder erhöhten Beanspruchungen stand, wie z.B. bei Zentralzylindern in oft gesperrten Hauseingangstüren.

Produktcode	NS-A, NS-I, NS-B
Bestellbeispiel Option	M.[System].PZ.DZ-S.31/31.NI.NS-A



Symbolabbildung



R050 – ROSETTE 50 MM

Zylinderrosette mit 50 mm Außendurchmesser, Innendurchmesser 28 mm.

Produktcode	R050
Bestellbeispiel Option	M.[System].HB.MB28ZB.27.NI.R050
Bestellbeispiel Zubehör	M.ZU.R050

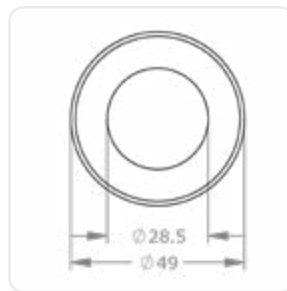

R060 – ROSETTE 60 MM

Zylinderrosette mit 60 mm Außendurchmesser, Innendurchmesser 29 mm.

Produktcode	R060
Bestellbeispiel Option	M.[System].AI.AZ28.AZ.NI.R060
Bestellbeispiel Zubehör	M.ZU.R060

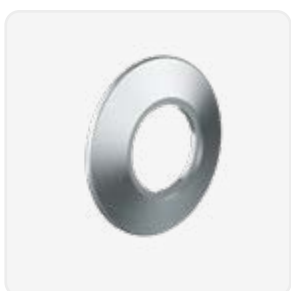

AKURA 44

OPTIONEN UND ZUBEHÖRE



R0A – ROSETTE ABUS®

Zylinderrosette für Außenzylinder in Kombination mit APA-Anschraubplatte ABUS®, Außendurchmesser 50 mm, Innendurchmesser 28 mm.

Produktcode	R0A
Bestellbeispiel Option	M.[System].AI.AZ28.AZI.NI.R0A
Bestellbeispiel Zubehör	M.ZU.R0A

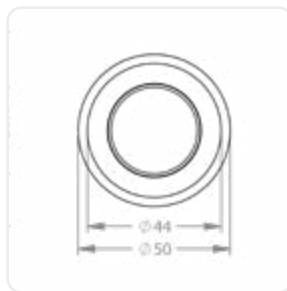
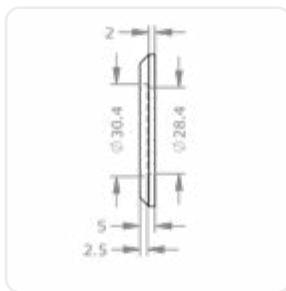

R0GT – GLASTÜRROSETTE FÜR DRUCKZYLINDER

Eignet sich in Kombination mit einem Druckzylinder zur Verwendung in Vitrinentüren oder Glasschiebetüren, Außendurchmesser konisch von 44,5 auf 40,5 mm.

Technische Daten	Grundmaterial Messing vernickelt rückseitige Befestigung durch 2 Bohrungen M4
Produktcode	R0GT
Bestellbeispiel Option	M.[System].MZ.DRZ28.26.NI.R0GT
Bestellbeispiel Zubehör	M.ZU.R0GT

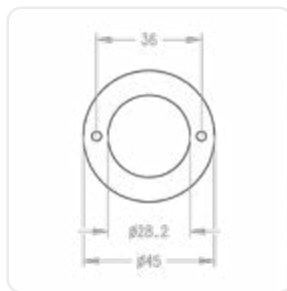
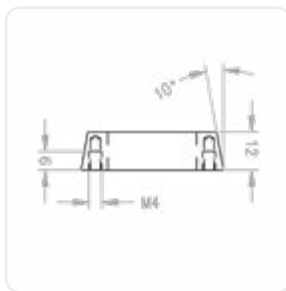

AKURA 44

OPTIONEN UND ZUBEHÖRE



R01 – ROSETTE IKON®

Zylinderrosette für Außenzylinder in Kombination mit Anschraubplatte Ikon®, Außendurchmesser 46 mm, Innendurchmesser 29 mm.

Produktcode	R01
Bestellbeispiel Option	M.[System].AI.AZ29.I063.NI.R01
Bestellbeispiel Zubehör	M.ZU.R01

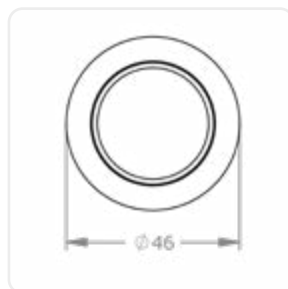
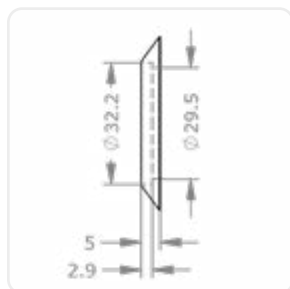
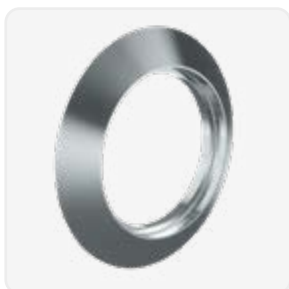

R0SKG – ROSETTE SKG

Zylinderrosette für Außenzylinder von Zusatzschlössern zum Einsatz in SKG-geprüften Türen, Außendurchmesser 59 mm, Innendurchmesser 28 mm.

Produktcode	R0SKG
Bestellbeispiel Option	M.[System].AI.AZ28.AZI.NI.SKG-A.R0SKG
Bestellbeispiel Zubehör	M.ZU.R0SKG

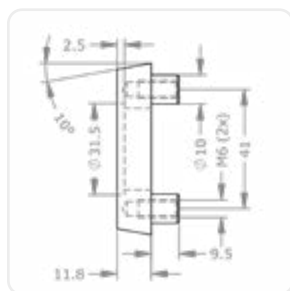
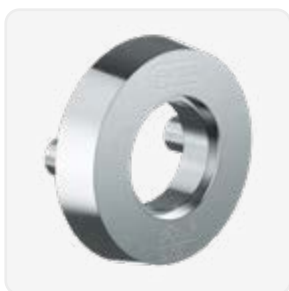

RE – RECHTS

Rechte Ausführung

Produktcode	RE
Bestellbeispiel Option	M.[System].MZ.MR22.25.NI.3413.RE

AKURA 44

OPTIONEN UND ZUBEHÖRE



SOS – SOS-FUNKTION

Die mit dem Schlüssel zu betätigende Zylinderseite ist mit einer Prioritätsfunktion versehen.

Produktcode	SOS
Bestellbeispiel Option	M.[System].PZ.KZ-S.31/K36.NI.KK.K-NI.SOS



SEW – SEEWASSERAUSFÜHRUNG

Korrosionsanfällige Zylinderteile werden mit einer speziellen Oberflächenausführung ausgeliefert. Für Zylinder, die starker Umweltbeeinflussung ausgesetzt sind.

Produktcode	SEW
Bestellbeispiel Option	M.[System].PZ.DZ-S.31/36.NI.SEW



Symbolabbildung

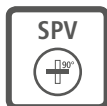

SPV – SPERRBALKEN VERDREHT

Sperrbalken ist um 90° verdreht.

Produktcode	SPV
Bestellbeispiel Option	M.[System].AI.AZ28.AZ.NI.SPV

AKURA 44

OPTIONEN UND ZUBEHÖRE



SR22 – STAUB- UND WITTERUNGSSCHUTZROSETTE

Rosette und Deckel schützen den Hebelzylinder vor Witterung und Verschmutzung, Außendurchmesser 35 mm, Innendurchmesser 22 mm.

Produktcode	SR22
Bestellbeispiel Option	M.[System].HB.MB22.27.NI.SR22
Bestellbeispiel Zubehör	M.ZU.SR22

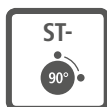
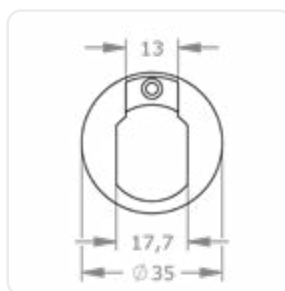
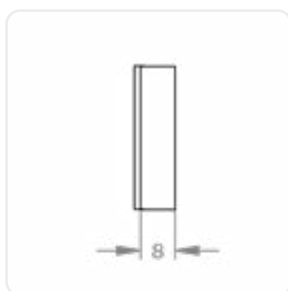

ST[...] – SCHLISSWEGE A-H

Durch die Angabe des Schließweges wird die Schließhebelbewegung der Einbausituation angepasst.

Ausführungen STA – Schließweg von links nach oben | STB – Schließweg von rechts nach oben | STC – Schließweg von links nach unten | STD – Schließweg von rechts nach unten | STE – Schließweg von oben nach links | STF – Schließweg von oben nach rechts | STG – Schließweg von unten nach links | STH – Schließweg von unten nach rechts

Produktcode	STA, STB, STC, STD, STE, STF, STG, STH
Bestellbeispiel Option	M.[System].HB.MB19.28.NI.STA

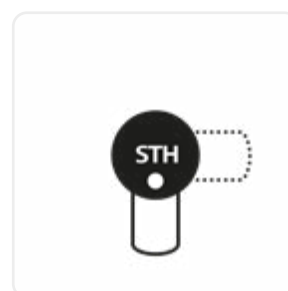
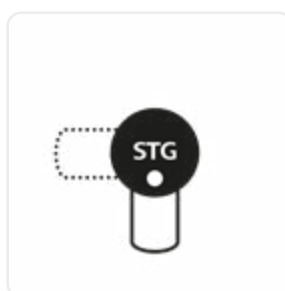

AKURA 44

OPTIONEN UND ZUBEHÖRE



SW-[...] – STAUB- UND WITTERUNGSSCHUTZ

Für den Einsatz an exponierten Standorten und Umgebungen mit hoher Schmutzbelastung. Verschlusselemente schützen den Schlüsselkanal vor Verschmutzung.

Technische Daten	FPS.PZ A=3,7 mm EPS.PZ A=3,7 mm ICS.PZ A=5,0 mm 4KS.PZ A=3,3 mm MCS.PZ A=5,2 mm
Produktcode	SW-A, SW-I, SW-B
Bestellbeispiel Option	M.[System].PZ.DZ-S.31/31.NI.SW-A

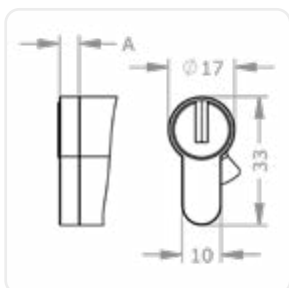

Symbolabbildung

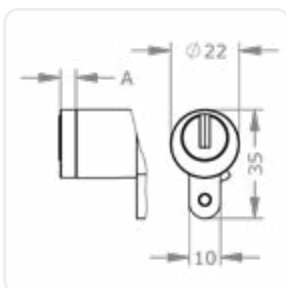

Symbolabbildung



TAF-A – TEMPORARY ACCESS FUNCTION AUSSEN

Eine durch und durch mechanische Lösung, die regelt wer wann wo hinein darf. Mittels Abziehen des Prio-Schlüssels in „S-Position“ wird ein Service-Schlüssel sperrberechtigt. Durch Zurückstellen in „I-Position“, ist diese Funktion wieder deaktiviert. Der Standard-Schlüssel sperrt in beiden Positionen, kann aber die Sperrberechtigungen nicht verändern – im System EP7 nicht verfügbar

Produktcode	TAF-A
Bestellbeispiel Option	M.[System].PZ.KZ-S.31/K31.NI.KK.K-NI.TAF-A



Symbolabbildung

AKURA 44

OPTIONEN UND ZUBEHÖRE



TS[...] – TÜRBLATTSTÄRKE

Für Türblattstärken über 45 mm Dicke.

Ausführungen	TS56 – Türblattstärke 46 bis 56 mm TS66 – Türblattstärke 57 bis 66 mm TS76 – Türblattstärke 67 bis 76 mm TS86 – Türblattstärke 77 bis 86 mm
Produktcode	TS[...]
Bestellbeispiel Option	M.[System].AI.AZ28.AZ.NI.TS66

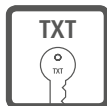

TXT – KUNDENSPEZIFISCHER TEXT

Nummerierung nach Kundenwunsch zusätzlich zur Anlagennummer und Schlüssel-/Zylinder Nummer.

Produktcode	TXT
Bestellbeispiel Option	M.[System].PZ.DZ-S.31/31.NI.TXT



Symbolabbildung

AKURA 44

OPTIONEN UND ZUBEHÖRE



UL – FÜR MÖBELSCHLOSS UNI4000 LADE

Zylinderausführung für den Einsatz im Möbelschloss Universal 4000 für die Ladenmontage.

Produktcode	UL
Bestellbeispiel Option	M.[System].MZ.MR25.26.NI.UL

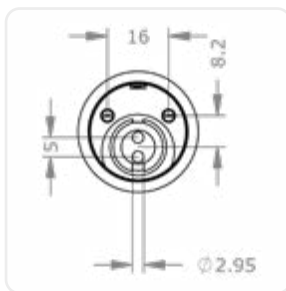
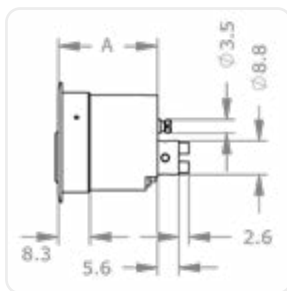

UT – FÜR MÖBELSCHLOSS UNI4000 TÜR

Zylinderausführung für den Einsatz im Möbelschloss Universal 4000 für die Türmontage.

Produktcode	UT
Bestellbeispiel Option	M.[System].MZ.MR25.26.NI.UT

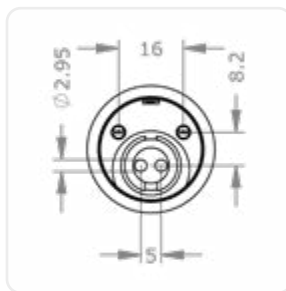
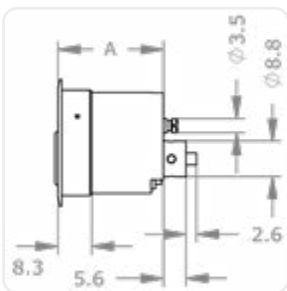

VAR – UMSPERRFUNKTION VARIO

Wenn Sicherheit sofort wieder herstellbar sein muss. Falls ein Schlüssel verloren gegangen ist oder gestohlen wurde, kann mit dem VARIO-B-Schlüssel der Schließzylinder einmalig umcodiert werden, sodass der verlorene oder gestohlene Schlüssel nicht mehr sperrt.

Produktcode	VAR
Bestellbeispiel Option	M.[System].PZ.DZ-S.31/31.NI.VAR

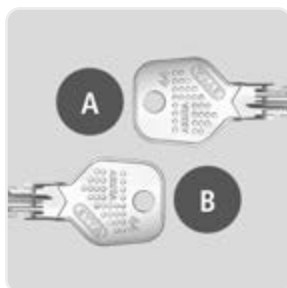

Symbolabbildung

AKURA 44

OPTIONEN UND ZUBEHÖRE



VDS – ZERTIFIZIERT NACH VDS

VdS-zertifizierter Schließzylinder mit erhöhtem Widerstand gegen zerstörerische und nicht offensichtliche Öffnungstechniken. Für den Einbau in sicherheitsgefährdeten Bereichen.

Produktcode	VDS
Bestellbeispiel Option	M.[System].PZ.DZ-S.31/31.NI.VDS



Symbolabbildung

Z[...] – ZAHNRITZEL

Der Schließzylinder ist vorbereitet für Mehrfachverriegelungen, Balkenschlösser oder spezielle Einsteckschlösser, die über einen Zahnkranz oder eine Zahnstange betätigt werden.

Ausführungen	Z10 – Zahnritzel Z10 Z13 – Zahnritzel Z13 Z14 – Zahnritzel Z14 Z16 – Zahnritzel Z16 Z18 – Zahnritzel Z18
Technische Daten	Durchmesser 24 mm, 10 Zähne Durchmesser 30 mm, 13 Zähne Durchmesser 24 mm, 14 Zähne Durchmesser 27 mm, 16 Zähne Durchmesser 30 mm, 18 Zähne
Produktcode	Z10, Z13, Z14, Z16, Z18
Bestellbeispiel Option	M.[System].PZ.DZ-S.31/31.NI.Z10



Symbolabbildung Z10

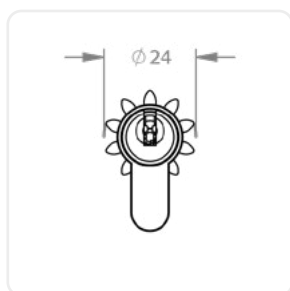

Symbolabbildung Z10

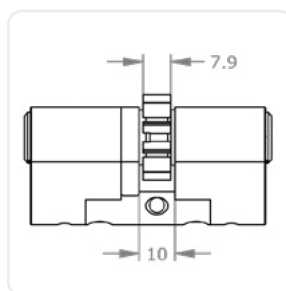

Symbolabbildung Z10



Symbolabbildung Z18



Symbolabbildung Z18

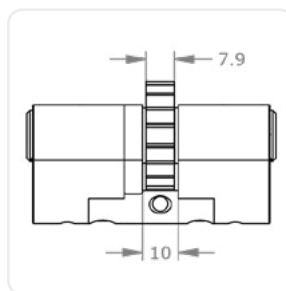

Symbolabbildung Z18

AKURA 44

ÜBERSICHT MÖBELSCHLÖSSER

MÖBELZYLINDER

MR25



EVVA bietet mit Möbelschlössern kombinierbare Möbelzylinder an.

Bei gemeinsamer Bestellung werden Schließzylinder und Möbelschloss zusammenmontiert geliefert.

Bei getrennter Bestellung ist beim Schließzylinder anzugeben, ob er zu einem Möbelschloss mit Tür links/ rechts oder Lade passen soll.

MR28



Siehe auch

- Kapitel Möbelzylinde
- Kapitel Ausführungen, Optionen, Zubehör

MAR

MÖBELSCHLOSS MAR

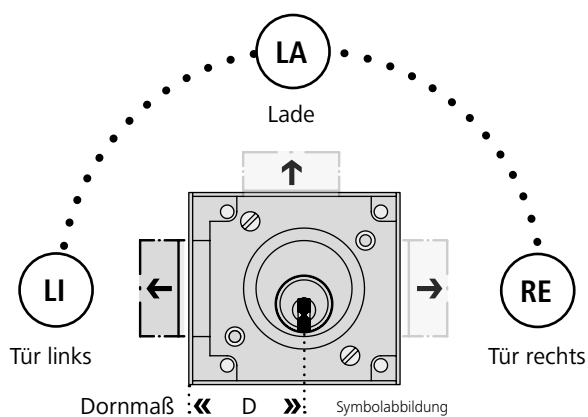

30

35

40

45

50

60

Bsp Produktcode als Zubehör
ohne Schließzylinder:
Möbelschloss MAR,
Dornmaß D=35 mm, Riegel links

MAR35LI

ERK

MÖBELSCHLOSS ERK

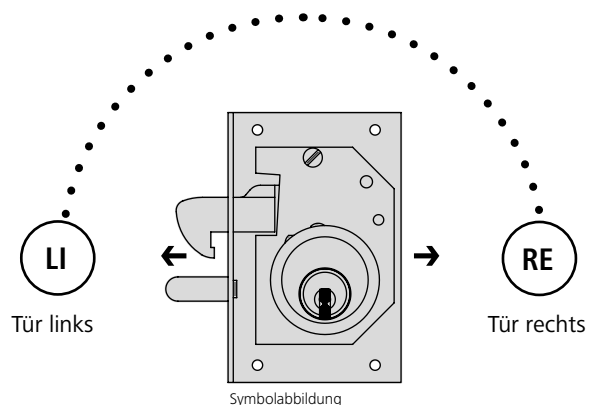

Bsp Produktcode als Zubehör
ohne Schließzylinder:
Möbelschloss ERK,
Riegel rechts

ERKRE

BESTELLBEISPIELE

Gemeinsame Bestellung

Schließzylinder MR25 mit Option MAR,
Dornmaß D=35 mm, Riegel oben für Lade:

M.A44.MZ.MR25.26.NI. MAR35LI

Getrennte Bestellung

Schließzylinder MR25 mit Option UL, passend zu
Möbelschlössern mit Lade:

M.A44.MZ.MR25.26.NI. UL

Schließzylinder MR25 mit Option UT, passend zu
Möbelschlössern mit Tür links/rechts:

M.A44.MZ.MR25.26.NI. UT

DRST

DREHSTANGENANTRIEB DRST

nur für Möbelschloss 4540
geeignet.

Gesamtlängen Gestänge in cm

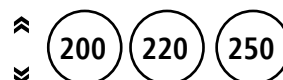

Bsp Bestellcode,
nur als Zubehör bestellbar:
Drehstangenantrieb DRST,
Gesamtlänge Gestänge 200 cm

DRST200

4000

MÖBELSCHLOSS 4000

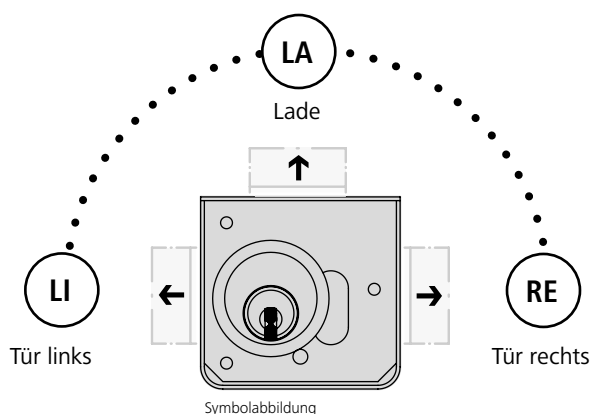

Bsp Produktcode als Zubehör
ohne Schließzylinder:
Möbelschloss UNI4000,
Riegel oben

4000LA

4540

MÖBELSCHLOSS 4540

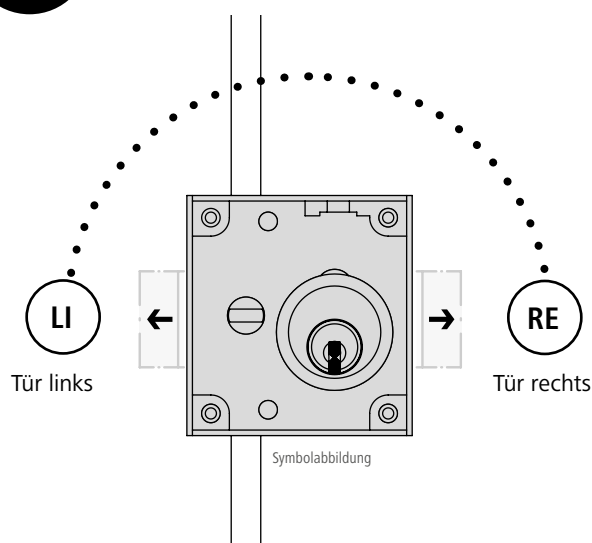

Bsp Produktcode als Zubehör
ohne Schließzylinder:
Möbelschloss UNI4540,
Riegel rechts

4540RE

www.evva.com