



# AirKey

Einfach smart





# INHALT

Kleinunternehmen & Shared Office **10** Unternehmen mit verteilten Standorten **12**  
 Dienstleistungsunternehmen **14** Wohnanlagen **16**

Grenzenlose Freiheit **20** Sicherheit **22**  
 Funktion **24** Grundriss **28** Abläufe **30**

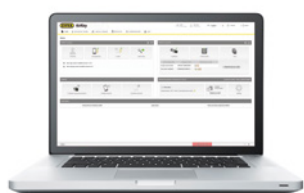

Vorteile **34** Technische Beschreibung **36**  
 KeyCredits **38** Systemzubehör **41**

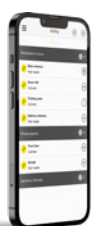

Vorteile **42** Technische Beschreibung **44**  
 Zubehör **46**



Vorteile **50** Europrofil- und Rundprofil-Zylinder **52**  
 Hybrid-Zylinder **66** Skandinavische Zylinder **72**  
 Australische Zylinder **80** Hebelzylinder **86** Zubehör **94**



Vorteile **97** Hangschloss **98**  
 Ausführung & Optionen **99**



Vorteile **102** Wandleser **104** Steuereinheit **106**  
 Ausführung & Optionen **108**

Beratung **112** Planung **113**  
 Errichtung **114** Übergabe & Betrieb **115**

# AirKey. Einfach smart

Bei AirKey wird das Smartphone zum Schlüssel. Das erhöht Ihre Sicherheit, Ihre Flexibilität und bringt Ihnen lückenlose Kontrolle über Ihre Türen. Was Sie dazu brauchen? Einen AirKey-Zylinder, ein Smartphone und Internet und schon verschicken Sie Ihre Schlüssel übers Internet und verwalten Ihre Schließanlage online. Wenn das nicht smart ist!



## AirKey-Top-Features

- › Via Internet Schlüssel verschicken
- › Kostenlose App und Onlineverwaltung
- › Für kleine bis komplexe Schließanlagen
- › Höchste Datensicherheit

## Das elektronische Schließsystem weltweit auf Siegeszug

Mit AirKey sind Schlüsselübergaben sowie eine aufwendige Schlüsselverwaltung Schnee von gestern. Daher setzen bereits viele Betreiber von Shared Offices und Infrastruktureinrichtungen sowie Anbieter von mobilen Dienstleistungen auf AirKey und profitieren von mehr Sicherheit und Flexibilität.

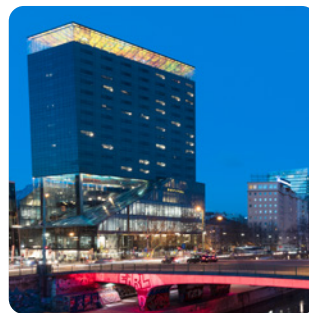

weXelerate | AT



NEW | DE

# AirKey-App und Onlineverwaltung

## Viele smarte Features

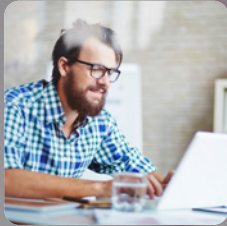

### Send a Key

Schlüssel inklusive persönlicher Textnachricht (max. 150 Zeichen) einfach per Pushnachricht verschicken.



### Geo-Tagging

Das Smartphone weiß wo sich die Komponenten der Schließanlage befinden und weist über die Navigations-App den Weg.

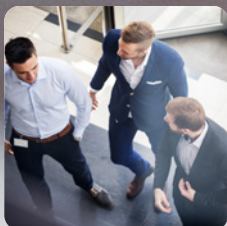

### Office Mode

Voll- oder halbautomatische Daueröffnung an bestimmten Türen zu bestimmten Zeiten. Berücksichtigt Feiertage sowie Sommer- und Winterzeit automatisch.



### Komponenten-Sharing

Komponenten einer Schließanlage einfach Mietern, z.B. in einem Shared Office zur Eigenverwaltung überlassen.

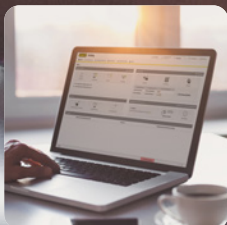

### Multi-Administration

Firmen-Standorte durch mehrere Admins und Sub-Admins mit reduzierten Rechten separat verwalten.



### AirKey-Cloud Interface

Die Schnittstelle erlaubt es Ihnen, bestimmte AirKey-Funktionen zu integrieren und direkt über Ihre eigene Software zu steuern.

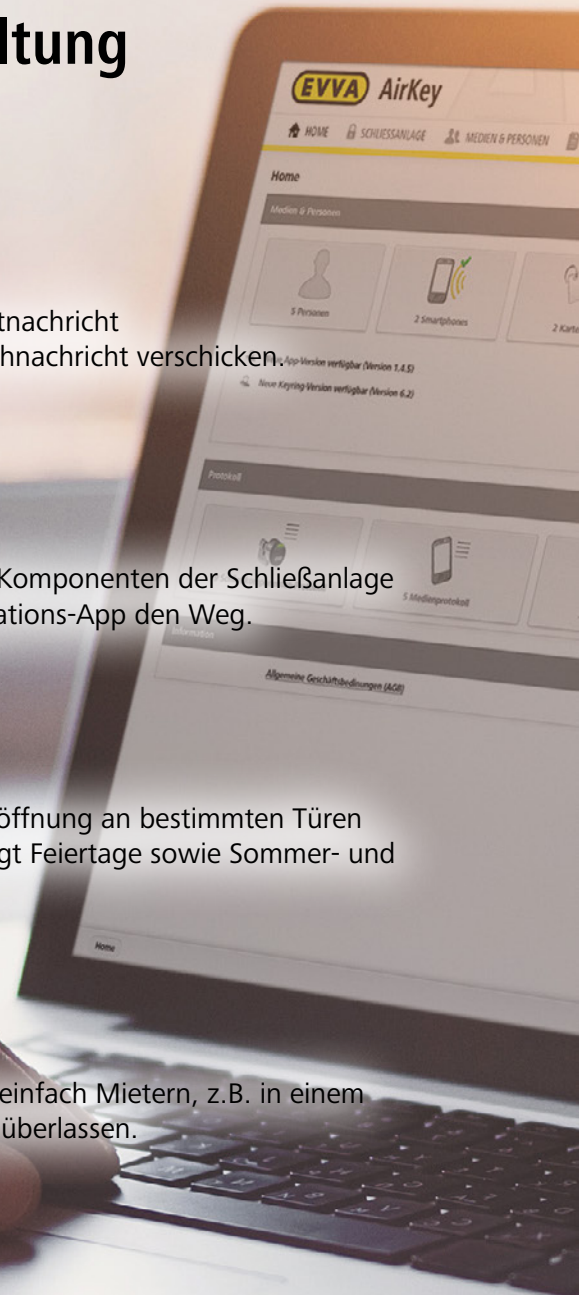



# So dynamisch wie die Bedürfnisse der Kunden

AirKey ist das elektronische Schließsystem für eine neue mobile Generation und Antwort auf die Dynamik moderner Arbeits- und Privatwelten. Flexible Schlüsselübergaben via Internet direkt auf ein Smartphone bei Einhaltung höchster Sicherheitsstandards und viele smarte Software-Features überzeugen einfach.

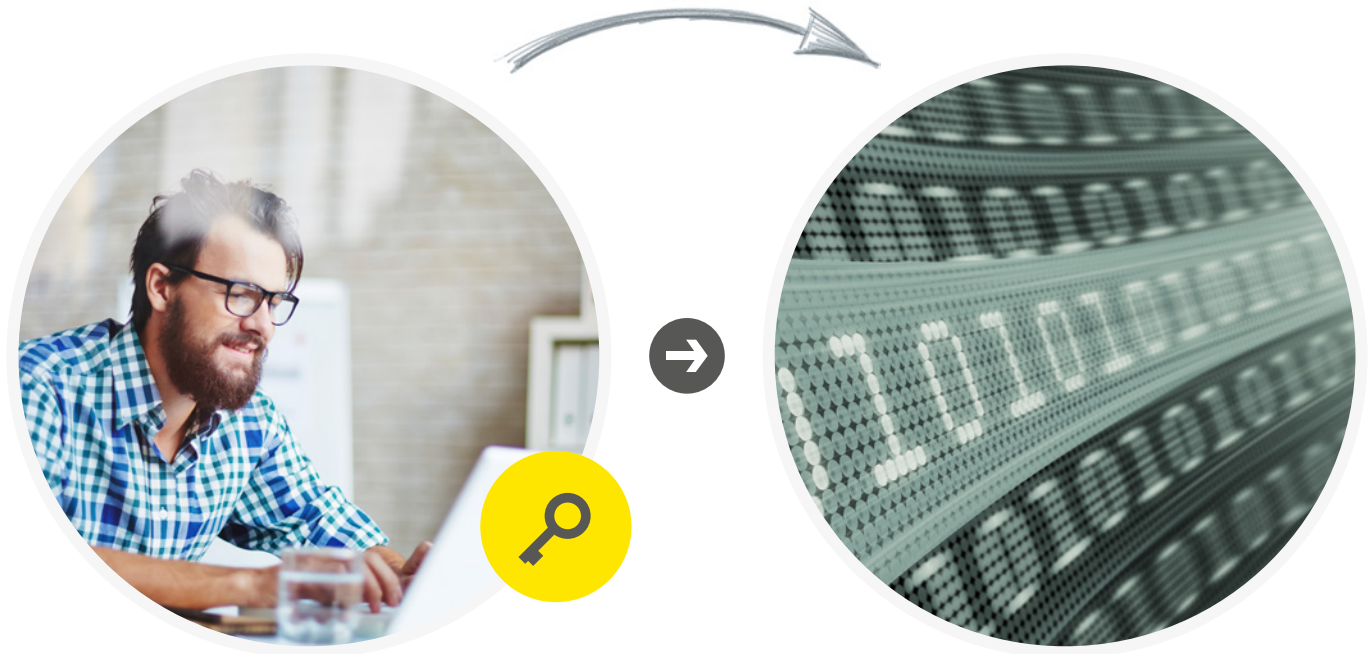

## Georg verschickt Schlüssel per Onlineverwaltung

Georg ist Chef einer Werbeagentur. Sein Team besteht auch aus wechselnden Freelancern. Mit AirKey spart er sich das lästige Schlüsselmanagement.

## Verschlüsselt & sicher gemäß Online-Banking-Standards

Bei AirKey sind die Berechtigungen in der Onlineverwaltung immer verschlüsselt gespeichert. Der Zugriff kann mittels Zweifaktor Authentifizierung und smsTan abgesichert werden.



## KeyCredits – Zeit- oder Mengenguthaben

Die Onlineverwaltung und die App sind kostenlos, verrechnet werden nur die ausgegebenen Schlüssel. Damit besteht für den Verwender Kostentransparenz.

### KeyCredits 10, 50, 100 oder KeyCredit Unlimited

Für das Anfertigen und Ändern von Zutrittsberechtigungen wird ein KeyCredit benötigt. Das Öffnen von Türen oder Löschen von Zutrittsberechtigungen ist kostenlos. Zur Auswahl stehen Mengenguthaben – 10, 50 oder 100 KeyCredits oder Zeitguthaben – KeyCredit Unlimited für ein oder drei Jahre.







Send a Key (iOS)  
<https://youtu.be/zKib2PAAb4l>



Send a Key (Android)  
<https://youtu.be/ats-Nu389zo>



## Sofia empfängt Schlüssel auf ihrem Smartphone

Sofia ist Georgs neue Freelancerin. Sie ist soeben angekommen und erhält per Pushbenachrichtigung den Schlüssel zur Agentur. Die Aufforderung zur Installation der AirKey-App erhielt sie per SMS.

## Sofia findet einfach Georgs Agentur und entsperrt mit dem Smartphone die Tür

Dank Geo-Tagging des Zylinders hat Sofia Georgs Agentur ganz einfach gefunden. Der Zylinder erkennt nun ihr Smartphone als Schlüssel und berechtigt sie, die Tür zu öffnen.

## AirKey erfüllt EU-Datenschutzgrundverordnung

Gemeinsam mit dem anerkannten Datenschutz-Experten Dr. Christof Tschohl wurde AirKey zum datenschutzfreundlichsten Zutrittssystem entwickelt. Für Detailfragen stehen wir Ihnen gerne zur Verfügung.

### Erhöhter Datenschutz durch 4-Augen Prinzip

Protokolle können nur dann eingesehen werden, wenn ein zweiter Admin diese Einsicht mit einer TAN an den Antragsteller freigibt.



# EVVA | Tradition und Zukunft

1919 in Wien gegründet, ist die EVVA-Gruppe heute mit der Zentrale in Wien, 10 Niederlassungen in Europa und durch Distributoren weltweit vertreten. Europaweit beschäftigt EVVA rund 750 Mitarbeiter.

Drei Ingenieure schließen sich 1919 zusammen, um die „Erfindungs-Versuchs-Verwertungs-Anstalt“ (EVVA) zu gründen. Im Jahr 1937 erhält EVVA für ein Zylinderhangschloss das erste Patent – der Weg in Richtung Sicherheitstechnik ist geebnet. Nikolaus Bujas übernimmt 1973 das Unternehmen, investiert in den Maschinenpark und baut die Forschungs- und Entwicklungsabteilung weiter aus.

### Forschung, Entwicklung & Ausbau

Ende der 1970er Jahre forciert Sven Berlage den Ausbau der Niederlassungen, den Export und die internationale Positionierung des Unternehmens. Seit 1999 leitet Mag. Stefan Ehrlich-Adám in dritter Generation das Familienunternehmen. Er gibt den Kurs für eine erfolgreiche Zukunft von EVVA vor. Neben Tradition werden

Forschung und Entwicklung großgeschrieben. Innovation und Weiterentwicklung stellen grundlegende Elemente in der Entfaltung EVVAs hin zu einem internationalen Konzern dar. EVVA ist in Europa bereits heute einer der führenden Hersteller von Zutrittslösungen.

### Beste Mechanik & innovative Elektronik

Das Traditionsunternehmen EVVA zählt zu den besten Anbietern mechanischer Schließsysteme.

Seit 2014 bietet EVVA die zwei innovativen elektronischen Schließsysteme, Xesar und AirKey an – Ergebnisse der langjährigen Elektronik-Erfahrung bei EVVA.

### Facts & Figures

- .....
- Zentrale in Wien & 10 Niederlassungen
- .....
- 750 Mitarbeiter europaweit
- .....
- EVVA liefert in über 50 Länder weltweit
- .....
- TRIGOS-Award 2012
- .....
- Umweltpreis der Stadt Wien 2011
- .....
- ÖKOPROFIT-Auszeichnung jährlich seit 1999
- .....
- Zertifizierung nach ISO 9001
- .....

### Innovationen im Überblick

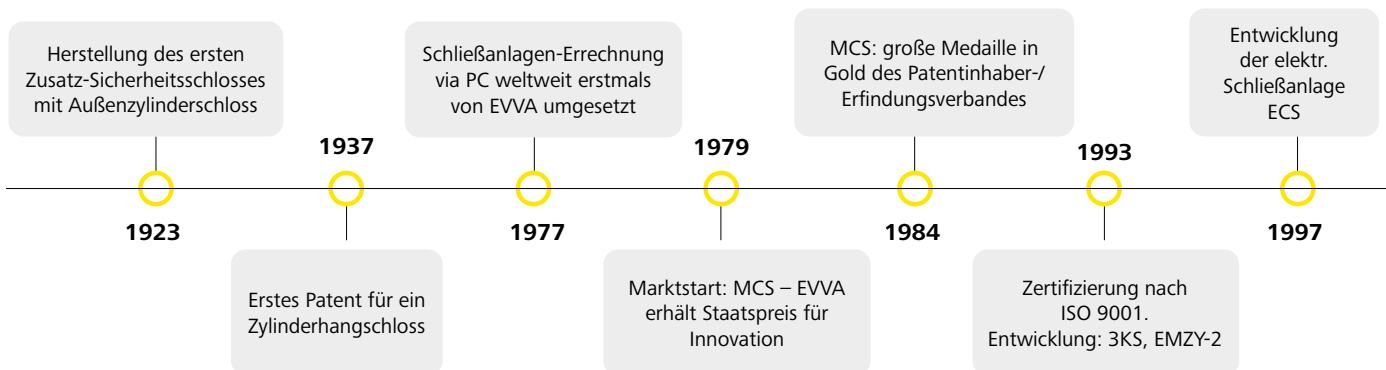

**EVVA –  
innovativ  
seit 1919**

EVVA investiert laufend in seine Mitarbeiter



### Corporate Social Responsibility (CSR)

Für EVVA ist CSR mehr als nur Image, es ist eine Notwendigkeit. Gerade für technologische Spitzenunternehmen ist es unerlässlich, so nachhaltig wie möglich zu agieren. Umweltressourcen schonen, in Mitarbeiter investieren und die Weichen für den wirtschaftlichen Erfolg richtig stellen.

Energiegewinnung durch Photovoltaik bei EVVA



### Clean Production

EVVA forciert zunehmend die öl- und wasserfreie Fertigung der Produkte. Diese als Clean Production bezeichnete Art der Fertigung bringt viele Vorteile. Für nachhaltige Innovationen hat EVVA zahlreiche Preise erhalten. Darunter der Leonardo Award 2004, der Umweltpreis 2011 der Stadt Wien, der TRIGOS-Award 2012 sowie seit 1999 in Folge die jährliche ÖKOPROFIT-Auszeichnung.

2006

Entwicklung neuer mechanischer Zutrittssysteme (EPS, 3KSplus)

Markteinführung ICS

2009

Einführung der innovativen elektronischen Zutrittssysteme Xesar und AirKey

2014

Markteinführung 4KS

2016

Launch der Bluetooth-Funktion bei AirKey

2018

Xesar-Software-Release 3.0

2019

2021

Neues Patent für EPS und FPS

# AirKey | Lösungen

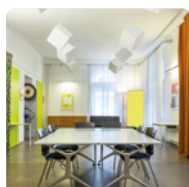
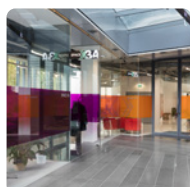

Seite  
**10**

## Kleinunternehmen & Shared Office

Einzelunternehmer, Gemeinschaftsbüros (Shared Offices), Anwaltskanzleien, Arztpraxen, Apotheken, Restaurants, kleine Gewerbebetriebe

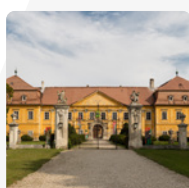
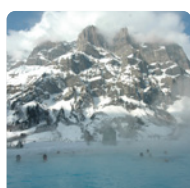

Seite  
**12**

## Unternehmen mit verteilten Standorten

Supermärkte, Tankstellen, Drogeriemärkte, Baumärkte, Handels- und Restaurantketten





Seite  
**14**

## Dienstleistungsunternehmen

Mobile Pflegedienste, Wartungs- und Servicedienstleister, Sicherheitsdienste, Lieferdienste, Telekom-Dienstleister



Seite  
**16**

## Wohnanlagen

Feriensiedlungen, Studentenwohnheime, betreute Einrichtungen und privates Wohnen

## AirKey | Kleinunternehmen & Shared Office



SleevesUp | DE

weXelerate | AT  
Funkensprung | AT

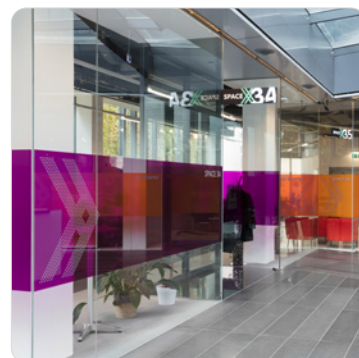

### Best Practice

|            |                               |
|------------|-------------------------------|
| Objekt     | SleevesUp!                    |
| Gebäudetyp | Shared Offices                |
| Ort        | Mehrere Standorte in DE, 2020 |
| Einheiten  | 200+ AirKey-Komponenten       |

#### Besonderheiten des Projekts:

In mehreren deutschen Städten zuhause, bitte SleevesUp Serviced Offices, Coworking Arbeitsplätze und Meetingräume mit umfassender Büroinfrastruktur zu fairen Preisen. „Wir sind der ideale AirKey-Kunde“, so SleevesUp! Geschäftsführer Sebastian Fuss. „Wir haben eine sehr hohe Zutritts-Fluktuation und benötigten ein DSGVO-konformes und gleichzeitig vom Design her und von der Handhabung her robustes Zutrittssystem. Nachdem wir mehrere Anbieter gescreent hatten, haben wir uns nach einem Beratungsgespräch für AirKey entschieden.“

## Mit Sicherheit flexibel

Moderne Arbeitswelten brauchen ein Schließsystem, das so flexibel agiert wie die sich stetig ändernden Arbeitsprozesse. Gleichzeitig muss aber – so wie in traditionellen Unternehmensstrukturen auch – höchste Sicherheit gewährleistet bleiben.

AirKey ist genau diese Art von Schließsystem, das bei viel Flexibilität höchste Sicherheit bietet. Zutrittsberechtigungen können über ein einfaches webbasierendes User-Interface verwaltet werden, die Onlineverwaltung im Hintergrund wird durch EVVA zentral gesichert.



**Ganz einfach sicher**  
Zutrittsberechtigungen werden ganz einfach in der Onlineverwaltung erteilt. Eigene IT-Infrastruktur ist nicht notwendig. Das spart Ressourcen.

**AirKey-Onlineverwaltung**  
» Seite 34



**Easy onboarding**  
Das AirKey-Cloud Interface ermöglicht es Ihnen, einem neuen Mitarbeiter direkt aus Ihrer Verwaltungssoftware einen Schlüssel auf dessen Smartphone zu schicken.

**AirKey-Cloud Interface**  
» Seite 24



**Geteilte Sicherheit**  
Zentraler Raum in Shared Offices ist oft die gemeinschaftlich genutzte Teeküche. Einzelne Zylinder sind daher gemeinsam verwaltbar, damit dem Social Networking nichts im Weg steht.

**Komponenten-Sharing**  
» Seite 26

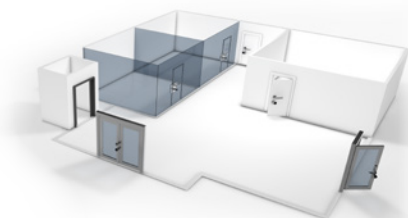

**Ihr Systembeispiel** » Seite 28  
Einzelunternehmer, Gemeinschaftsbüros (Shared Offices), Anwaltskanzleien, Arztpraxen, Apotheken, Restaurants, kleine Gewerbebetriebe

## AirKey | Unternehmen mit verteilten Standorten



Mc ArthurGlenn | AT

Leukerbad | CH  
Stadtgemeinde Marchegg | AT

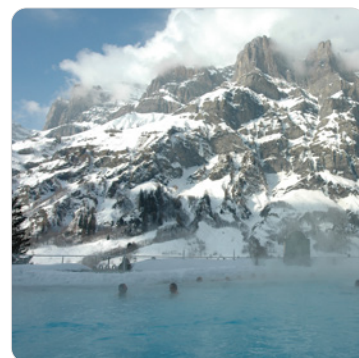

### Best Practice

|                       |   |
|-----------------------|---|
| <b>Objekt</b>         | Mc ArthurGlenn Designer-Outlet Parndorf |
| <b>Gebäudetyp</b>     | Unternehmen mit verteilten Standorten   |
| <b>Ort &amp; Jahr</b> | Parndorf, 2021                          |
| <b>Einheiten</b>      | AirKey: 600, 4KS: 350                   |

#### Besonderheiten des Projekts:

Dekorierte Schaufenster, flanierende Fashionistas, eine hippe Gastroszene sowie eine Erlebniswelt für die Kleinsten – das Designer-Outlet Parndorf bietet ein Shopingerlebnis für die ganze Familie. Hinter den Kulissen beherrschen allerdings zwei Themen das Handeln des Managements: Sicherheit, insbesondere Datenschutzstandards, und Zutrittsberechtigungen. Centermanager Mario Schwann betont: „Bei 160 Markenpartnern spielt die Abwicklung der Zugangsberechtigungen eine bedeutende Rolle. Sicher, flexibel, leicht zu warten und den Datenschutzerfordernungen entsprechend: Das wollten wir und das konnten wir mit Hilfe von EVVA verwirklichen.“



## Dynamische Sicherheit

Das Filialnetz unterliegt dynamischen Gesetzen. Zutrittsberechtigungen müssen an unterschiedliche Personen zu variierenden Zeiten vergeben werden. Das bringt große organisatorische Herausforderungen mit sich und erfordert ein Zutrittssystem, das bei viel Flexibilität höchste Sicherheit wahrt.

AirKey ist dieses wendige, äußerst anpassungsfähige Schließsystem, das webbasierte Software nutzt und weltweit per Internet konfiguriert werden kann. So können der Filialleiter oder auch die Zentrale rasch und unbürokratisch Zutrittsberechtigungen, auch zeitlich beschränkt, über ein einfaches User-Interface erteilen oder entziehen.



### Flexible Sicherheit

Betreiber von verteilten Einrichtungen aufgepasst! Mit dem AirKey-Cloud Interface schicken Sie Schlüssel direkt aus Ihrer Verwaltungssoftware an Ihre Servicetechniker für den Zeitpunkt des Einsatzes.

**AirKey-Cloud Interface**  
» Seite 24



### Transparente Sicherheit

Durch die automatische Aktualisierung nach Sperrvorgängen mit Smartphones werden nicht nur Blacklist-Einträge upgedated, sondern auch Protokolle von passiven Identmedien an die Onlineverwaltung übertragen.

**AirKey-Grundriss**  
» Seite 28

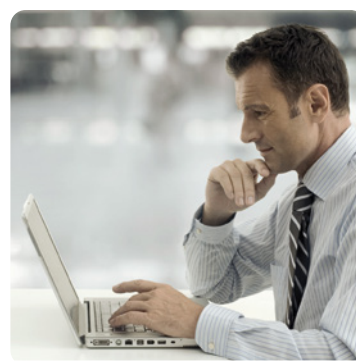

### Im Überblick

Über die Zentrale kann jederzeit Einsicht in die protokollierten Zutritte genommen werden. Das vereinfacht zukünftige Planungen, nimmt der Filiale aber nicht das Recht auf Selbstmanagement.

**Multi-Administration**  
» Seite 27



### Ihr Systembeispiel » Seite 28

Supermärkte, Tankstellen, Drogeriemärkte, Baumärkte, Handels- und Restaurantketten

# AirKey | Dienstleistungsunternehmen



Wiener Riesenrad | AT

Wiener Friedhöfe | AT  
Trinicum | AT



## Best Practice

|                       |                       |
|-----------------------|-----------------------|
| <b>Objekt</b>         | Wiener Riesenrad      |
| <b>Gebäudetyp</b>     | Sehenswürdigkeit      |
| <b>Ort &amp; Jahr</b> | Wien, 2020            |
| <b>Einheiten</b>      | 42 AirKey-Komponenten |

### Besonderheiten des Projekts:

Als Nora Lamac, die Miteigentümerin des Wiener Riesenrads, das Traditionsbauwerk vom Vorbesitzer übernahm, musste sie bald feststellen, dass die Schlüssel nicht nur alt waren, sondern zum Teil auch fehlten. „Ich entschloss mich daher, bei der Firma EVVA wegen einer Gesamtlösung anzufragen. Dabei dachte ich zuerst an klassische, mechanische Schlüssel“, erzählt die Jungunternehmerin. Im Gespräch mit EVVA kam das Thema aber auch auf die moderne Lösung von AirKey, das den Zutritt auch via Handy ermöglicht. „Der Zugang ist so einfach und funktioniert tadellos – auch meine Mutter kommt hervorragend damit zurecht.“

# Mobile Sicherheit

Immer dann, wenn viel Mobilität im Spiel ist, die Versorgung von hilfsbedürftigen Menschen absolut gewährleistet sein muss und es um die Sicherheit von Hab und Gut geht, sind Verlässlichkeit und Flexibilität gefragt. Ganz unerwartet können sich Situationen ändern, der Zutritt muss aber in jedem Fall gewährleistet bleiben.

Das Schließsystem AirKey ist genau die flexible Lösung für sich spontan ändernde Voraussetzungen. Zentral gesteuert können Zutrittsberechtigungen z. B. an Personen im mobilen Pflegedienst oder jene im Sicherheits- und Wartungsdienst rasch und bei Bedarf auch zeitlich begrenzt vergeben werden. So ist gewährleistet, dass Mensch und Gut verlässlich betreut und geschützt werden.



## Ruck-zuck vor Ort

Um sich lästige Schlüsselübergaben zu ersparen gibt es AirKey. Mit dem AirKey-Cloud Interface können Sie Schlüssel automatisch bei der Dienstplanerstellung an die Smartphones Ihrer Pfleger schicken.

**AirKey-Cloud Interface**  
 >> Seite 24



## Flexible Vergabe

Wenn sich die Dinge unvorhergesehen ändern, dann ist AirKey gerade richtig. Per Pushnachricht können über die Onlineverwaltung Schlüssel an Smartphones versendet werden. Individualisierbare Nachricht inklusive.

**Send a Key**  
 >> Seite 34



## Transparente Sicherheit

Durch die automatische Aktualisierung nach Sperrvorgängen mit Smartphones werden nicht nur Blacklist-Einträge upgedated, sondern auch Protokolle von passiven Identmedien an die Onlineverwaltung übertragen.

**AirKey-Grundriss**  
 >> Seite 28



## Ihr Systembeispiel >> Seite 28

Mobile Pflegedienste, Wartungs- und Servicedienstleister, Sicherheitsdienste, Lieferdienste, Telekom-Dienstleister



# AirKey | Wohnanlagen



POMaseiuno | IT

Lauried | CH  
Liberty Home | AT

## Best Practice

|            |                       |
|------------|-----------------------|
| Objekt     | POMaseiuno            |
| Gebäudetyp | Wohnanlage            |
| Ort & Jahr | Mailand, 2019         |
| Einheiten  | 55 AirKey-Komponenten |

### Besonderheiten des Projekts:

Hier wurde das Potenzial des AirKey-Systems voll ausgeschöpft: die Zugangskontrolle der Aufzüge mit direktem Zutritt zu den Wohnungen. Denn mit AirKey ist eine gleichzeitige Verwaltung der allgemeinen Zugänge von POMaseiuno und der privaten Zugänge der Wohnungseigentümer möglich. Zu verdanken ist diese Lösung der Aufrechterhaltung zweier komplett voneinander getrennten Datenbanken. Ein exzellentes Sicherheitsniveau ist garantiert! Darüber hinaus wurde das AirKey-Zugangskontrollsystem auch für alle Gemeinschaftsbereiche von POMaseiuno wie Fitnesszone, Besprechungsraum, Fahrraddepot usw. genutzt.



## Kostenschonende Sicherheit

Abgesehen davon, dass Sie als Wohnbauträger oder Verwalter einer Wohnhausanlage mit einem so modernen elektronischen Zutrittssystem wie AirKey an Attraktivität für Ihre Mieter und Käufer gewinnen, reduziert AirKey auch Ihre internen Verwaltungsaufwände und hilft Ihnen Kosten zu sparen. Vermieter von Ferienwohnungen können ihren Gästen mit Send a Key Zutrittsberechtigungen direkt auf deren Smartphones schicken und das Ende der Berechtigung gemäß der vereinbarten Mietdauer auch gleich festlegen.



### Selbst verwalten

Als Verwalter einer Wohnanlage können Sie Mietern oder Eigentümern Schließkomponenten auch zur Eigenverwaltung überlassen. Gleichzeitig aber die volle Kontrolle behalten.

**Komponenten-Sharing**  
» Seite 26



### Einfach verwalten

Als Verwalter haben Sie viel zu tun. Um Ihnen Ihren Alltag zu erleichtern, gibt's AirKey. Denn bei AirKey schicken Sie Schlüssel direkt aus Ihrer Verwaltungssoftware auf die Smartphones der Mieter.

**AirKey-Cloud Interface**  
» Seite 24



### Tag it

Für Personen, beispielsweise für Kinder, die noch kein Smartphone besitzen, stehen alternative hochsichere Öffnungsmedien zur Verfügung wie Karten, Schlüsselanhänger, Armbänder oder Kombischlüssel.

**Identmedien**  
» Seite 46



### Ihr Systembeispiel » Seite 28

Feriensiedlungen, Studentenwohnheime, betreute Einrichtungen und privates Wohnen

## AirKey | Das Kernteam

Seite  
**96**  
AirKey-  
Hangschloss



Seite  
**48**  
AirKey-Zylinder

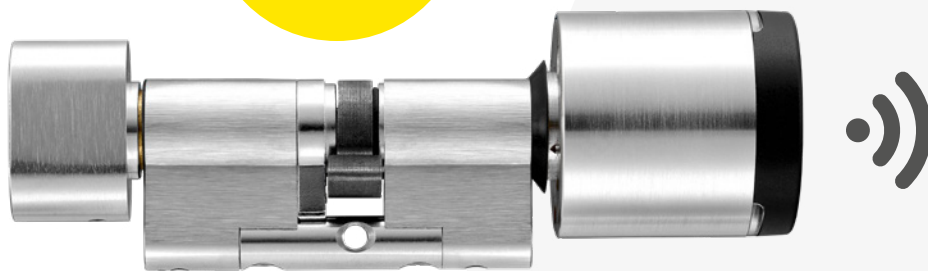

⤴  
Der Hochsichere für besonders  
einfache Montage

Seite  
**100**  
AirKey-Wandleser

Der Schaltspezialist im Glasdesign »  
für den Innen- und Außenbereich



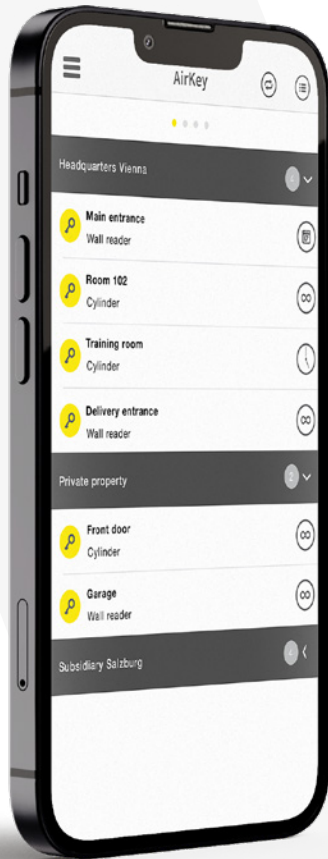

Seite  
**42**  
App & Phone

« Der mobile Schlüssel – das Smartphone mit AirKey-App



Seite  
**32**  
Software  
KeyCredits

Die Innovation, bei der man » nur bezahlt, was man braucht

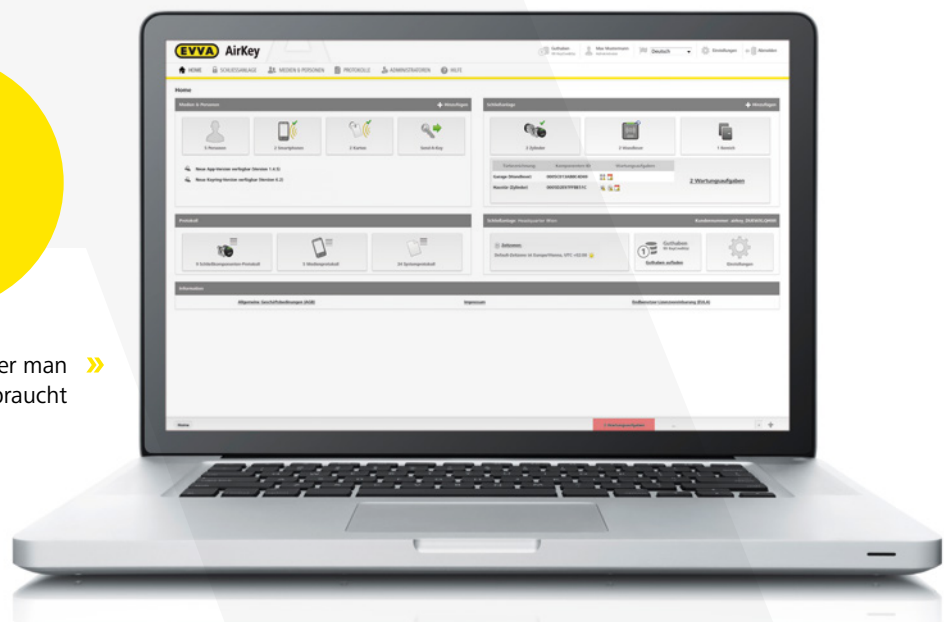

# Systemüberblick | Grenzenlose Freiheit

## So einfach geht's

AirKey ist ein effektives und hoch innovatives elektronisches Schließsystem. Dabei werden das Internet und die bestehenden Mobilfunknetze genutzt, um Zutrittsberechtigungen über beliebig große Distanzen zu verschicken.

Und das alles mittels Smartphones – denn bei AirKey ist das Handy der Schlüssel. So kann die AirKey-Schließkomponente, wo auch immer sie sich befindet, mit dem Handy gesperrt werden. Zusätzlich leitet das Handy alle Informationen der Tür an die Onlineverwaltung weiter und hält so das gesamte System aktuell.

## Weitere Identmedien

Mittels Smartphone oder Codierstation lassen sich auch andere Identmedien programmieren, wie z.B. Karten oder Schlüsselanhänger.

## Weltweiter Austausch

Über das Mobilfunknetz oder das Internet werden Sicherheitsinformationen zwischen dem Handy und dem EVVA-Rechenzentrum auch über Kontinente hinweg ausgetauscht.

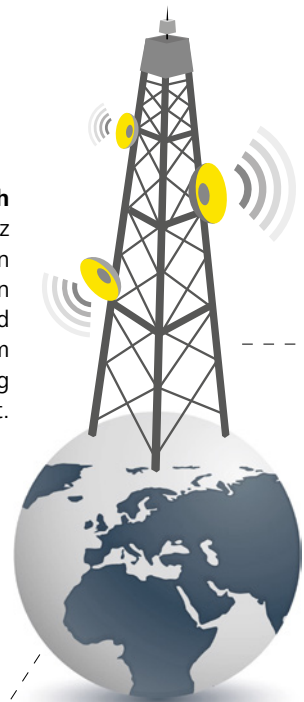

## Der AirKey-Zylinder & AirKey-Wandleser

Zylinder und Wandleser sind Sicherheitsprodukte im hochwertigen Design für den Innen- und Außenbereich, die sich mit berechtigtem Smartphone oder einem Identmedium öffnen lassen. Sie speichern bis zu 1000 Ereignisse und können diese über das Smartphone an die Onlineverwaltung zurück schicken.

## iPhone oder Android-Smartphones

Mit der installierten AirKey-App kann das Smartphone Zutrittsberechtigungen empfangen und wird so zum elektronischen Schlüssel. Beim Schließvorgang werden Statusdaten des AirKey-Zylinders in der App zwischengespeichert und beim nächsten Kontakt mit der Onlineverwaltung an diese übertragen.





**AirKey-Cloud Interface**  
 Die Schnittstelle erlaubt es, bestimmte Funktionen von AirKey direkt über die Kunden-Software zu steuern. Gesichert wird sie mit API-Keys, Systemprotokollen und IP-Whitelist.



**Sicher wie Online-Banking**

End-to-End und SSL-verschlüsselte Datenübertragung. In einem ISO-27001 zertifizierten Rechenzentrum sind Ihre Daten unter Berücksichtigung der besonders strengen österreichischen Datenschutzstandards gesichert.

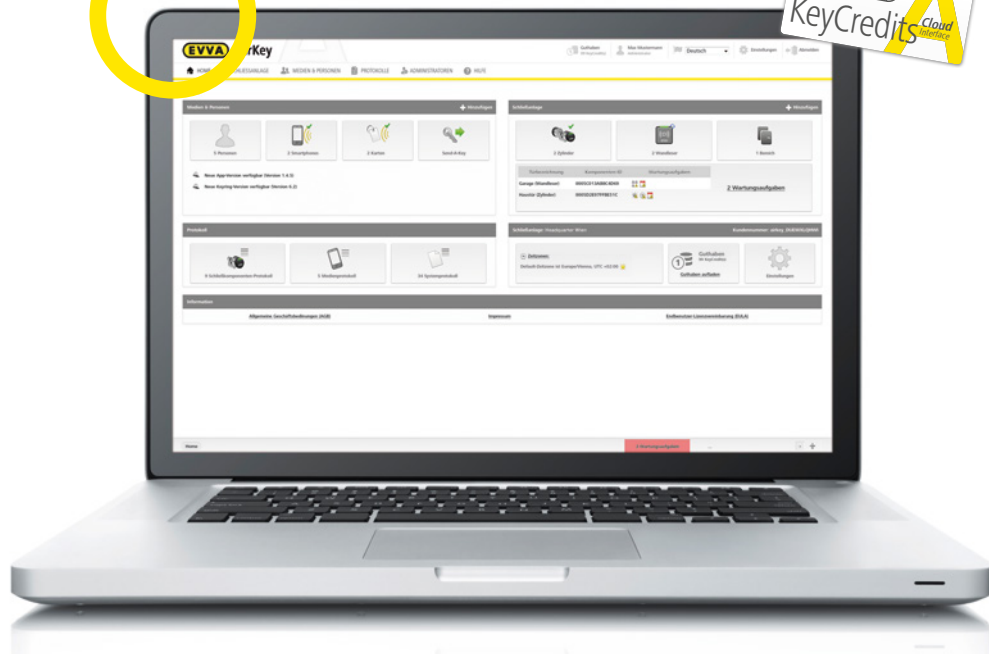

**AirKey-Onlineverwaltung**

Hier werden Zutrittsberechtigungen zum Öffnen von AirKey-Schließkomponenten und vieles mehr verwaltet. Dazu genügen ein PC oder Notebook mit installiertem Browser, Internetverbindung und KeyCredits.

# Systemüberblick | Sicher wie Online-Banking

## Privacy by Design

AirKey bietet Lösungen zur technischen Absicherung von Datenschutzvorschriften. Das technisch intelligente Design nutzt modernste Sicherheitsmechanismen und sorgt im Hintergrund für lückenlose Sicherheit auf allen Stationen.

Hier die wichtigsten Sicherheitsmerkmale:



### Sicheres Smartphone

Installierte Verschlüsselungs-Verfahren auf modernen Smartphones sind ein effektiver Schutzmechanismus.



Die AirKey-App lässt sich zusätzlich durch einen eigenen PIN schützen.



Im Verlustfall können Zutrittsberechtigungen sofort durch die Onlineverwaltung per Internetbrowser gelöscht werden.



### Sichere AirKey-Identmedien

Bei AirKey kommen ausschließlich hochsichere (EAL5+ /6+ zertifiziert) NFC-Smartcards, wie in Reisepässen, zum Einsatz.



### Sicherheit an den AirKey-Schließkomponenten

Durch den Einsatz von EAL5+ /6+ zertifizierten Secure Elements – hochsicheren Speicherelementen, die aktiv ver- und entschlüsseln – in den AirKey-Schließkomponenten setzt AirKey einen neuen Sicherheitsmaßstab für elektronische Schließsysteme.



Die Zutrittsberechtigungen unsicherer im Umlauf befindlicher Handys oder Identmedien können durch Aktualisierung der Blacklist deaktiviert werden.



Die Protokollierung der letzten 1.000 Zutrittsereignisse sorgt für lückenlose Nachvollziehbarkeit.



Der AirKey-Zylinder ist mit Aufbohrschutz, Kernziehschutz, Rotationsbremse und Sollbruchstelle am Außenknopf ausgestattet, um auch mechanischen Angriffen Stand zu halten.

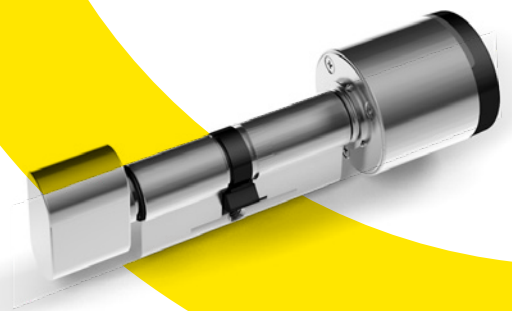
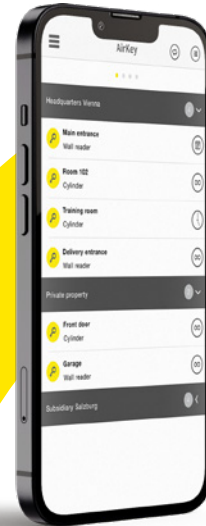



### Sicherer Datentransport

Alle übermittelten Daten sind End-to-End, entsprechend aktuellen Verschlüsselungsstandards (ECDSA/AES, TLS) gesichert.

Das heißt, sie sind vom EVVA-Rechenzentrum bis zur AirKey-Schließkomponente vor einer Entschlüsselung gesichert.



### Hochsichere Datenspeicherung

Alle Daten sind im ISO-27001 zertifizierten Rechenzentrum mit seinen hohen österreichischen Sicherheitsstandards bestens geschützt.



Sämtliche Daten werden hier gemäß DSGVO und mehrfach ausfallsicher gespeichert.



Aufgrund der zentralen Verwaltung durch EVVA werden die digitalen Schlüsseln besser gesichert, als dies durch einzelne Schutzmaßnahmen möglich wäre.

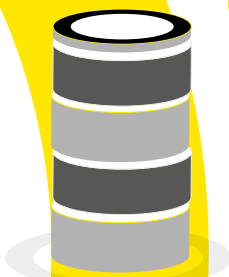

### Sicheres AirKey-Cloud Interface

Die Kommunikation zwischen AirKey und der Kunden-Software ist mittels HTTPS, TLS gesichert. Die Authentifizierung erfolgt durch den API-Key.



Jegliche Aktionen über das AirKey-Cloud Interface werden im Systemprotokoll des Schließsystems revisionssicher erfasst.



IP-Whitelist! Tragen Sie nur jene IP-Adressen ein, welche dem AirKey-Cloud Interface Befehle senden dürfen.

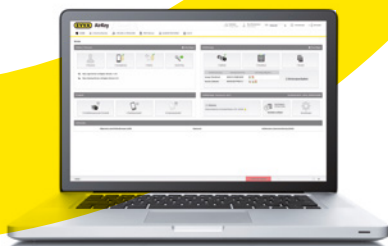

### Weltweit sicher zugreifen

Wo auch immer Sie sind – der Datenaustausch zwischen Ihrem Internetbrowser und dem EVVA-Rechenzentrum erfolgt über eine geschützte https-Verbindung (TLS), wie sie auch beim Online-Banking zum Einsatz kommt.



Die hochsicheren ECDSA- und AES-Verschlüsselungsverfahren schützen das AirKey-System und seine Komponenten zusätzlich.

# Systemüberblick | AirKey-Cloud Interface

Mit dem AirKey-Cloud Interface wird die Verwaltung Ihrer AirKey-Anlage noch einfacher und effizienter.

Das AirKey-Cloud Interface ist eine Schnittstelle (API), die Ihre Software mit der AirKey-Onlineverwaltung verbindet. Sie erlaubt es, bestimmte AirKey-Funktionen zu integrieren und direkt über Ihre eigene Software zu steuern.

## Schnittstelle einrichten

Damit es zu einem Austausch zwischen der AirKey-Onlineverwaltung und Ihrer Software kommen kann, muss Ihre Software angepasst werden. Das macht am besten ein Integrator bzw. der Programmierer Ihrer Software.

## Mit KeyCredits Schnittstelle aktivieren

Für die Aktivierung der Schnittstelle sind 350 KeyCredits notwendig. Dafür greifen Sie entweder auf Ihr bestehendes KeyCredits-Mengenkontingent zurück oder Sie verwenden einmalig die KeyCredits AirKey-Cloud Interface Karte.

**KeyCredits**  
» Seite 40



### API-Key

Die Kommunikation zwischen AirKey und Ihrer Software ist mit einem API-Key gesichert. Aus Sicherheitsgründen wird der API-Key nur einmal vollständig gezeigt. Pro Schließanlage können 10 API-Keys verwendet werden. Das heißt Sie können sich sicher mit bis zu 10 Inhouse-Software-Systemen direkt mit der AirKey-Onlineverwaltung verbinden.



### IP-Whitelist

Nutzen Sie die IP-Whitelist! Tragen Sie nur jene IP-Adressen ein, welche dem AirKey-Cloud Interface Befehle senden dürfen.



### Systemprotokoll

Jegliche Aktionen über das AirKey-Cloudinterface werden im Systemprotokoll des Schließsystems revisionsicher erfasst.





#### **Häuser verwalten**

Hausverwaltungen schicken direkt aus ihrer Verwaltungssoftware Schlüssel an die Mieter. Bei Ende des Mietvertrags wird der Zutritt automatisch entzogen.



#### **Personal verwalten**

Personalabteilungen schicken direkt aus ihrer Verwaltungssoftware bei Dienstantritt eines neuen Mitarbeiters Schlüssel an dessen Smartphone.



#### **AirKey in der eigenen Software verwalten**

In der AirKey-Onlineverwaltung erteilen Sie Zutrittsberechtigungen, verschicken Schlüssel an Smartphones und sehen immer wer wann wo war. Das AirKey-Cloud Interface erlaubt es Ihnen, bestimmte Funktionen der Onlineverwaltung direkt über Ihre Software zu steuern.



#### **Immobilien verwalten**

In einer Gemeinde sind viele Immobilien zu verwalten und Zutritte flexibel zu erteilen. Das können Verantwortliche nun direkt aus der eigenen Verwaltungssoftware machen.



#### **Mitgliedschaften verwalten**

Mit Bezahlung der Mitgliedschaft wird automatisch der Schlüssel für beispielsweise das Fitnessstudio an das neue Mitglied verschickt.



#### **Buchungen verwalten**

Nach einer verbindlichen Buchung wird dem Gast direkt über das Buchungssystem der Zimmerschlüssel auf das Smartphone geschickt.





Informationen zum AirKey-Cloud Interface finden Sie in unserer API Dokumentation.  
<https://integration.airkey.evva.com/docs>

# Systemüberblick | Komponenten-Sharing

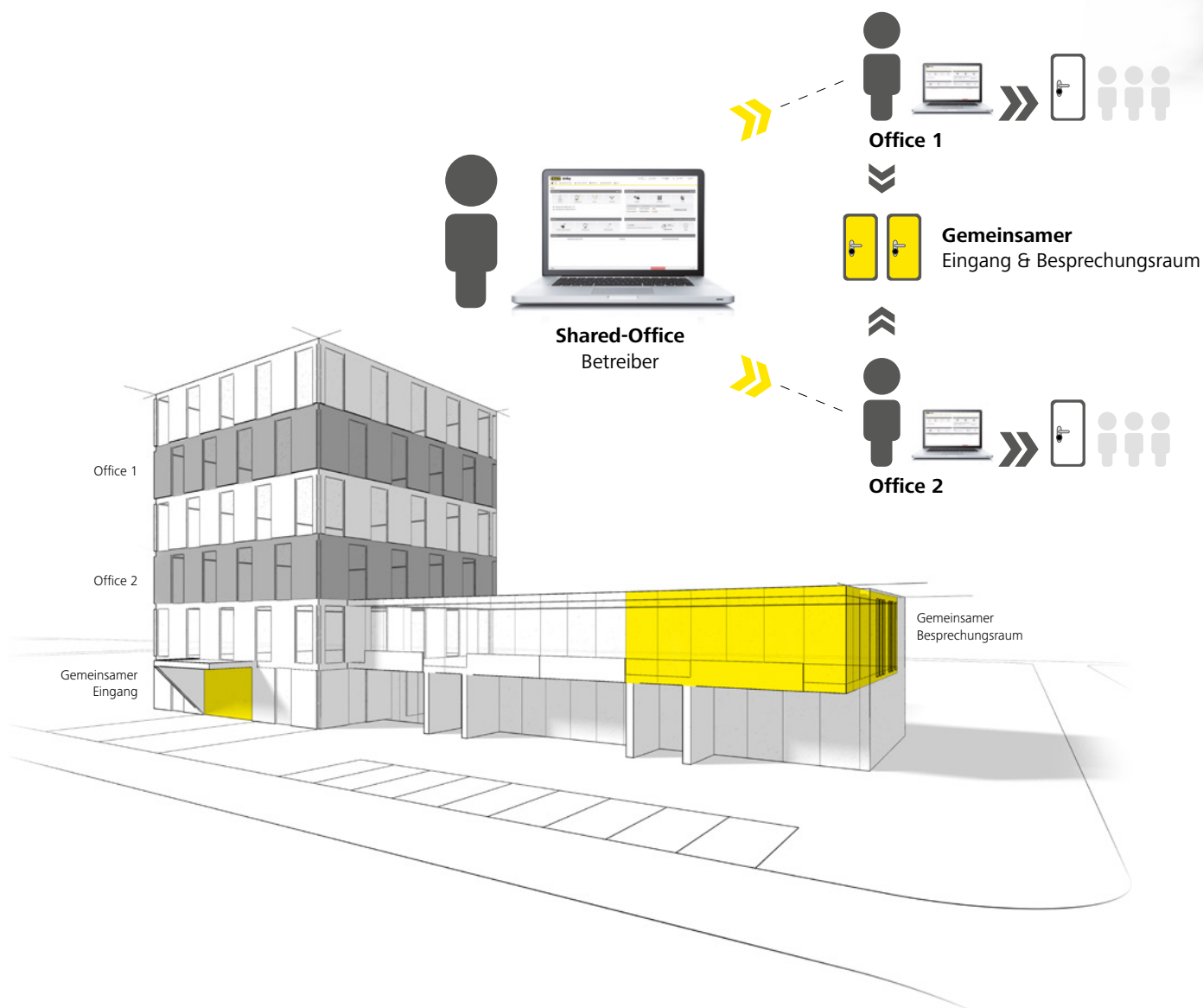
Mit AirKey können nun Gebäudeeigentümer oder -verwaltungen erstmals Teile ihrer Schließanlage ihren Geschäfts- oder Wohnungsmietern

per Knopfdruck zur Eigenverwaltung überlassen. Dieses „Sharing“ der Schließanlage bringt beiden Seiten zahlreiche Vorteile.



-  Mieter freuen sich über mehr **Flexibilität durch Eigenberechtigung** und können eigene Berechtigungsstrukturen abbilden.
-  Die **Freigabe** lässt sich genau auf die **Dauer des Mietverhältnisses** abstimmen und kann jederzeit entzogen werden.
-  Der Vermieter behält die **volle Kontrolle über seine Schließkomponenten** und deren Status (z.B. Batteriestatus, Zutritte).
-  Die **Datenschutzeinstellungen** zur Protokollierung sind individuell pro Komponente einstellbar und das sowohl vom Eigentümer als auch vom Mieter.
-  Mieter wählen ihr **passendes Key-Credit-Lizenzmodell** selbst.



## Systemüberblick | Multi-Administration

Mit AirKey lassen sich Firmen mit verteilten Standorten und komplexen personellen Strukturen ganz einfach verwalten. Die Multi-Administratoren-Fähigkeit von AirKey erlaubt die Ernennung

mehrerer Administratoren, die nicht nur ihren eigenen Standort selbständig verwalten können, sondern auch übergreifend alle anderen Standorte des Unternehmens.

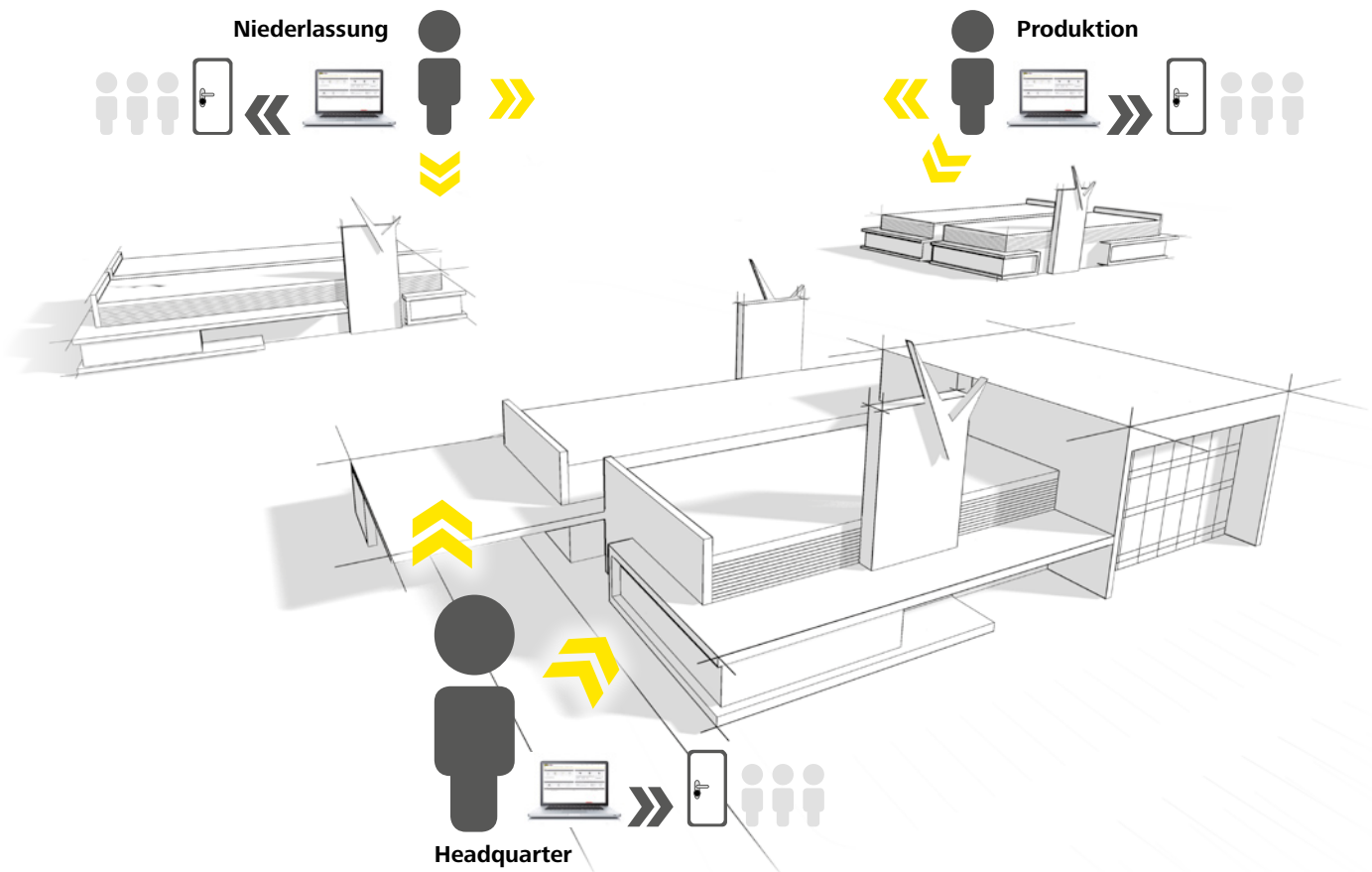

Mehr Flexibilität durch **Eigenverwaltung selbständiger Unternehmenseinheiten**. Das spart Verwaltungsaufwand.



**Berechtigungen** werden **dezentral vergeben**, übergreifend können alle Firmenstandorte von Multi-Administratoren verwaltet werden.



Die Kontrolle über Aktionen von Multi-Administratoren bleibt erhalten. Zusätzlich können Sub-Admins mit eingeschränkten Berechtigungen erstellt werden.



Anonymität und Speicherung der personenbezogenen Zutrittsprotokolle sind entsprechend der **nationalen Datenschutzrichtlinien** frei einstellbar.



Gratis-Software und **attraktive Key-Credit-Flaterates**.

# Systemüberblick | AirKey im Grundriss

Die AirKey-Schließkomponenten erfüllen aufgrund ihrer Eigenschaften und zahlreichen Ausführungen bestens alle Anforderungen an eine Zutrittslösung.

Dank der zahlreichen organisatorischen Möglichkeiten, des Wegfalls aufwändiger IT-Infrastruktur und der einfachen Montage lässt sich AirKey schnell und einfach installieren.

### Die AirKey-Schließkomponenten

Die wichtigsten Eigenschaften des AirKey-Zylinders, Wandlesers und Hangschlosses:



|                                 | AirKey-Zylinder | AirKey-Hebelzylinder | AirKey-Hangschloss | AirKey-Wandleser |
|---------------------------------|-----------------|----------------------|--------------------|------------------|
| Innen- & Außeneinsatz           | ●               | ●                    | ●                  | ●                |
| Für Sicherheitbereiche geeignet | ●               |                      |                    | ●                |
| Für Möbel und Schränke          |                 | ●                    | ●                  |                  |
| Komfortabelste Öffnung          |                 |                      |                    | ●                |
| Unverkabelter Einbau            | ●               | ●                    | ●                  |                  |
| Batteriebetrieb                 | ●               | ●                    | ●                  |                  |

● Bestens geeignet

Beachten Sie die zahlreichen Ausführungen und das umfangreiche Zubehör, mit denen noch mehr Anwendungen möglich sind.

### Verteilte Standorte

Die Möglichkeit der weltweiten Berechtigungsvergaben macht AirKey ideal für den Einsatz an verteilten Standorten.

### AirKey-App

Auf der AirKey-App sind Zutrittsberechtigungen verschiedener Anlagen gespeichert. Sie ist darüber hinaus Codierstation für weitere Identmedien und übermittelt die in der Komponente gespeicherten Informationen an die Onlineverwaltung.



### Innenzugänge

Auch im Innenbereich ist AirKey effektiv, z.B. in Gebäuden mit geteilter Nutzung (Shared Office).

Die AirKey-Freigabefunktion erlaubt das Weitergeben von Verwaltungsrechten. Kombinierte Anlagen lassen sich einfach verwalten.

### Nebeneingänge

Versenden Sie Zutrittsberechtigungen an Lieferanten oder Wartungsdienstleister.

### Spinde & Aktenschränke

Die Hebelzylinder komplettieren jede AirKey-Schließanlage.

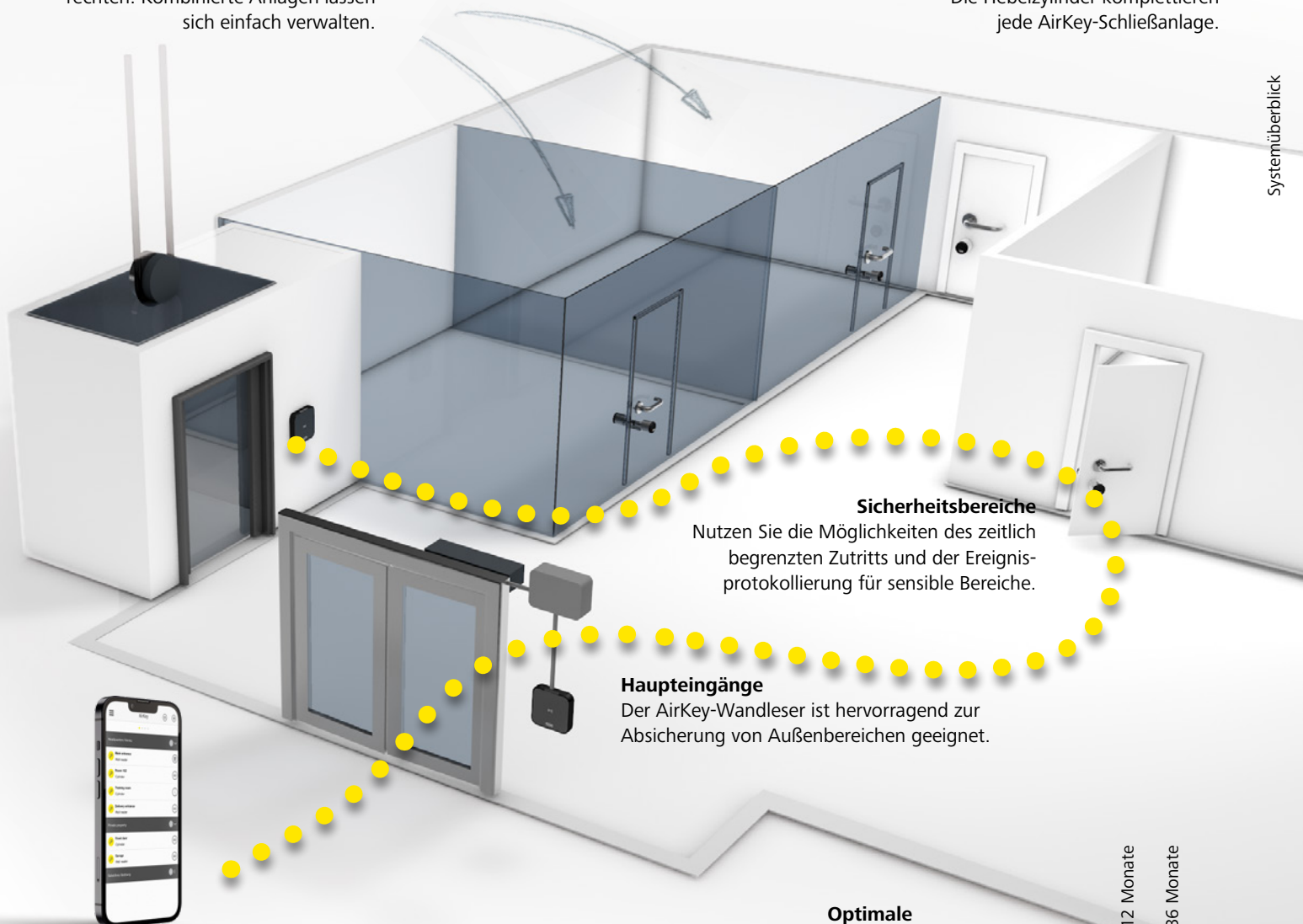

Systemüberblick

### Sicherheitsbereiche

Nutzen Sie die Möglichkeiten des zeitlich begrenzten Zutritts und der Ereignisprotokollierung für sensible Bereiche.

### Haupteingänge

Der AirKey-Wandler ist hervorragend zur Absicherung von Außenbereichen geeignet.

### Automatische Aktualisierung

Nach dem Sperren mit Bluetooth werden nun automatisch die Blacklist, Protokolleinträge von allen Identmedien und die Uhrzeit aktualisiert. Das sorgt für eine automatisierte Sicherheit in der Schließanlage. Je mehr Smartphones im Einsatz sind, umso schneller passiert die Aktualisierung im System. Automatisch wird jede Komponente, die seit 6 Stunden nicht aktualisiert wurde, upgedated. Zusätzlich kann dies nach jedem Sperrvorgang aktiviert werden. Dadurch wird der Wartungsaufwand Ihrer Techniker verringert.



### KeyCredits

Mit KeyCredits werden Zutrittsberechtigungen erteilt. Für das Anfertigen oder Ändern eines Identmediums mit beliebigen vielen Zutrittsberechtigungen wird nur ein KeyCredit benötigt.

» Seite 35, 38

### Optimale Erstausrüstung

|                 | KeyCredits 10 | KeyCredits 50 | KeyCredits 100 | KeyCredit Unlimited 12 Monate | KeyCredit Unlimited 36 Monate |
|-----------------|---------------|---------------|----------------|-------------------------------|-------------------------------|
| 1-9 Personen    | ○             | ●             |                |                               |                               |
| 10-49 Personen  |               | ○             | ●              |                               |                               |
| 50-100 Personen |               |               | ○              | ●                             | ●                             |
| > 100 Personen  |               |               |                | ●                             | ●                             |

● Häufige Änderung der Zutrittsberechtigung  
 ○ Seltene Änderung der Zutrittsberechtigung

Diese Werte sind Richtwerte. Lassen Sie sich zu den KeyCredits von EVVA in Ihrem Sicherheitsfachgeschäft beraten.

## Systemüberblick | Abläufe

### Software & Komponenten installieren

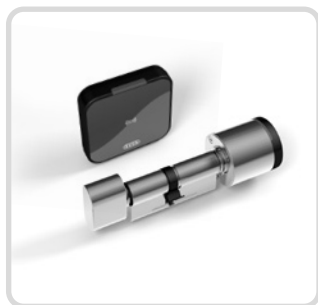

#### Schließkomponente installieren

Montage der AirKey-Zylinder z.B. in Türen; Montage der AirKey-Wandleser z.B. bei Schiebetüren.



#### Registrierung der Schließanlage

Per Browser in der AirKey-Onlineverwaltung registrieren und eine neue Schließanlage anlegen.

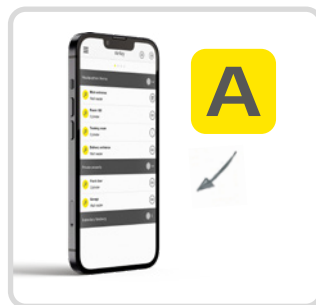

#### App-Download

Einfach mit Send a Key die kostenlose AirKey-App vom Google Playstore oder App-Store von Apple installieren.



### Berechtigungen erstellen & anfertigen

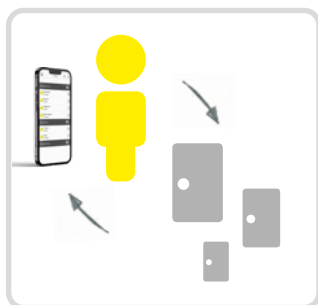

#### Zutrittsberechtigungen erstellen

Ganz einfach mittels Drag-and-drop-Technik die Zutrittskomponenten auf Smartphones oder Identmedien ziehen und Zutrittsberechtigungen erstellen.



#### Schlüssel verschicken

Zutrittsberechtigungen inklusive persönlicher Textnachricht (max. 150 Zeichen) per Pushbenachrichtigung einfach auf das Smartphone schicken oder Identmedien anfertigen.

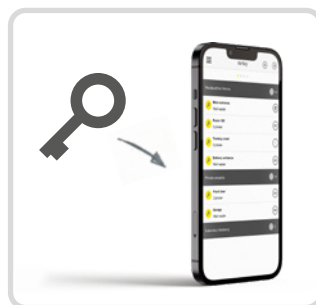

#### Schlüssel empfangen

Mit dem Anfertigen des Schlüssels in der Onlineverwaltung erhält das Smartphone sofort den sperrberechtigten Schlüssel.



## Schließanlage einrichten



**Smartphone registrieren**  
Registrierung des Smartphones in der Anlage einfach und bequem per SMS durchführen.



**Neue Schließkomponenten**  
Mit dem Smartphone im Wartungsmodus werden alle Schließkomponenten der Schließanlage hinzugefügt.



**KeyCredits einlösen**  
Einen oder mehrere KeyCredit-Codes einfach in die Onlineverwaltung eintragen.

## System verwalten | Informationen auslesen

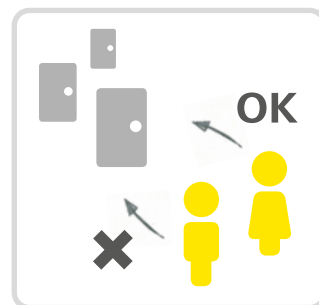

**Sperren**  
Beim Auf- oder Zusperrern werden Zutritte und Batteriestatus im Identmedium zwischengespeichert und beim nächsten Kontakt mit der Onlineverwaltung übertragen.

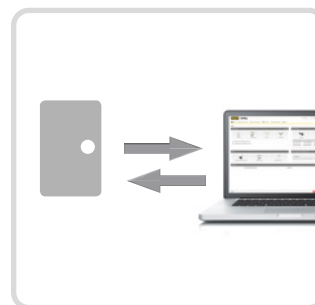

**Automatische Aktualisierung**  
Nach dem Sperren mit Bluetooth werden nun automatisch die Blacklist, Protokolleinträge von allen Identmedien und die Uhrzeit aktualisiert. Das sorgt für automatisierte Sicherheit in der Schließanlage.



**Wer war wo?**  
Zutrittsereignisse und Türinformationen können jederzeit online abgerufen werden, z.B. Anzahl der Öffnungen, Benutzerzutritte, Zeiten, Batteriestatus.

# AirKey-Onlineverwaltung & AirKey-App

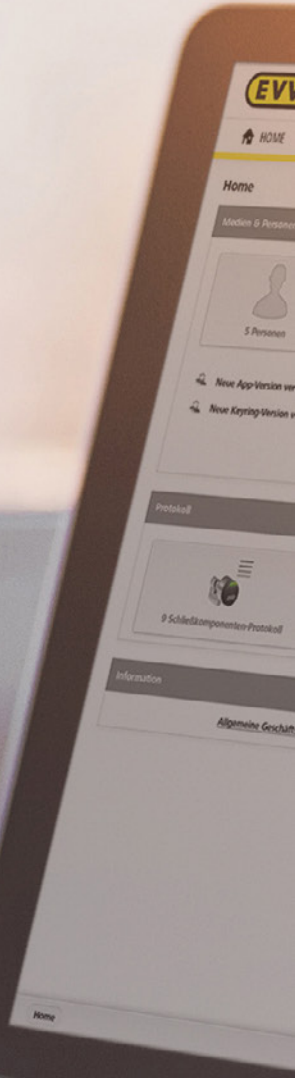



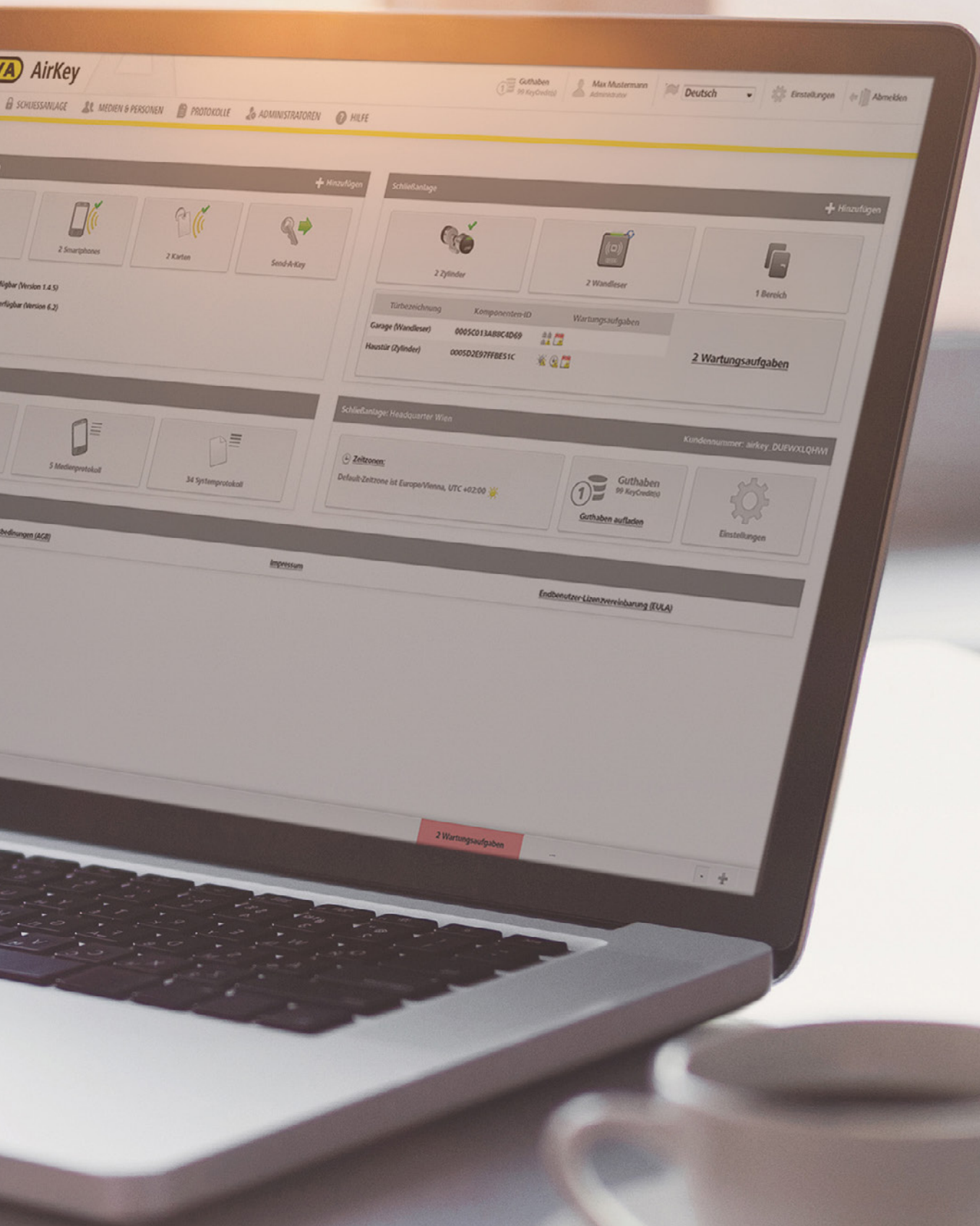

**AirKey**

SCHLÜSSANLAGE MEDIEN & PERSONEN PROTOKOLLE ADMINISTRATOREN HILFE

Guthaben 99 KeyCredits Max Mustermann Administrator Deutsch Einstellungen Abmelden

**+ Hinzufügen**

- 2 Smartphones
- 2 Karten
- Send-A-Key

**Schließanlage** **+ Hinzufügen**

- 2 Zylinder
- 2 Wandleser
- 1 Bereich

| Türbezeichnung     | Komponenten-ID   | Wartungsaufgaben |
|--------------------|------------------|------------------|
| Garage (Wandleser) | 0005C013ABBC4D69 |                  |
| Hauztür (Zylinder) | 0005D2E97FFBES1C |                  |

**2 Wartungsaufgaben**

- 5 Medienprotokoll
- 34 Systemprotokoll

Schließanlage: Headquarter Wien

Kundennummer: airkey\_DUEWXLQHWI

**Zeitzone:**  
Default-Zeitzone ist Europa/Vienna, UTC +02:00

**1** Guthaben 99 KeyCredits  
Guthaben aufladen

Einstellungen

Bedingungen (AGB) Impressum Endbenutzer-Lizenzvereinbarung (EULA)

2 Wartungsaufgaben

AirKey:  
Onlineverwaltung

# AirKey Onlineverwaltung | Vorteile

## System & Design

Das Neue an AirKey ist nicht nur das revolutionäre Sicherheitskonzept. Auch die einfache Bedienung der Onlineverwaltung ist innovativ.

## Funktionen

AirKey bietet alle wichtigen Funktionen eines effektiven Zutrittskontrollsystems:

- › Türenverwaltung
- › Benutzerverwaltung
- › Erstellen von Türbereichen
- › Ereignisprotokollierung



Send a Key (iOS)  
<https://youtu.be/zKib2PAb4bl>



Send a Key (Android)  
<https://youtu.be/ats-NU389zo>

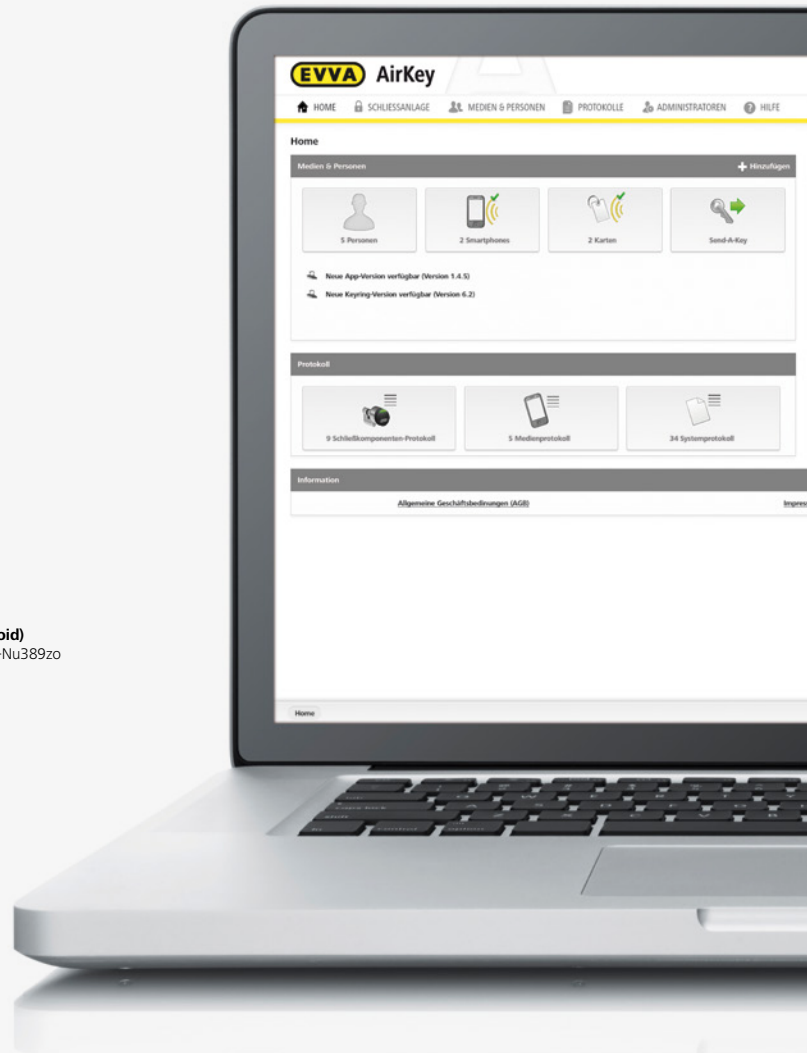

### Send a key

Schlüssel inklusive persönlicher Textnachricht (max. 150 Zeichen) einfach per Pushnachricht verschicken.

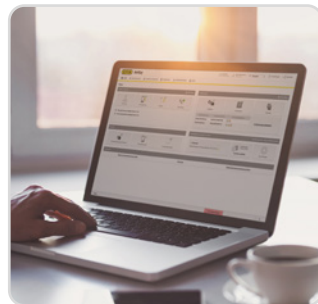

### Multi-Administration

Firmen-Standorte durch mehrere Admins und Sub-Admins mit reduzierten Rechten separat verwalten.



### Plattformübergreifend

AirKey ist Browser-neutral, läuft auf verschiedenen Betriebssystemen und spricht zehn Sprachen.



### Daueröffnung

Ob halb- oder vollautomatisch oder manuell - mit AirKey gibt's die Wahl.

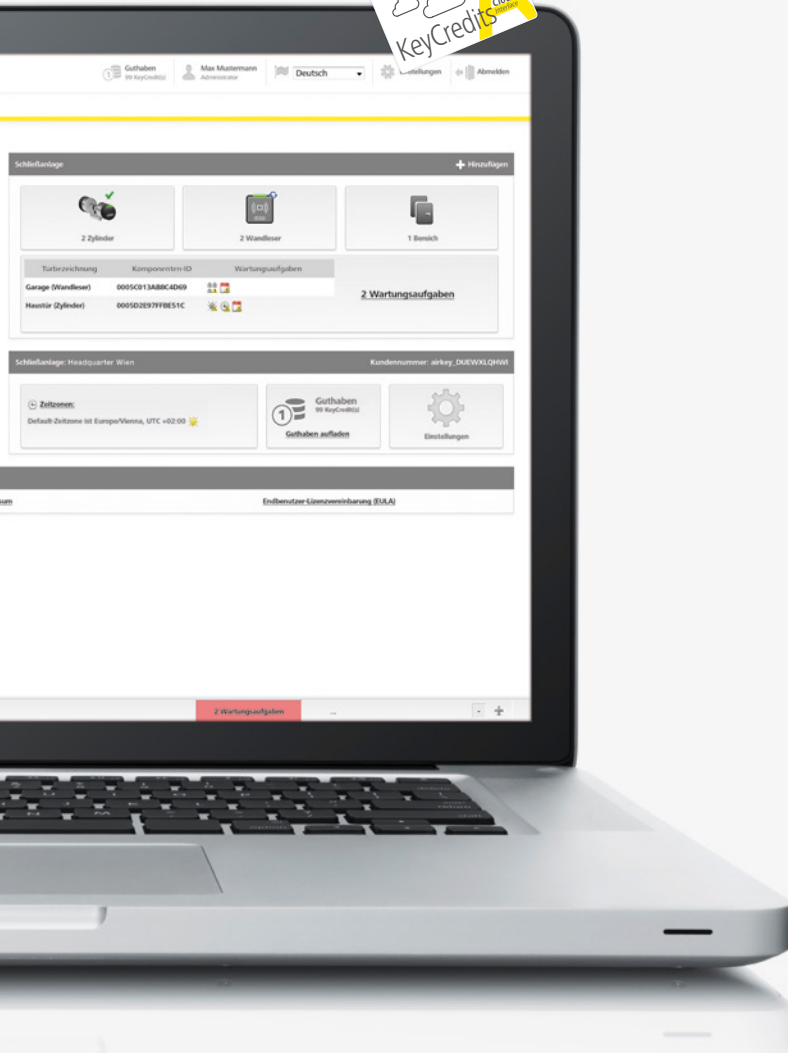

## KeyCredits - Pay per key

### So funktioniert's:

Für das Anfertigen und Ändern von Zutrittsberechtigungen wird nur ein KeyCredit benötigt. Das Löschen von Zutrittsberechtigungen ist generell kostenlos.

#### 1. KeyCredits kaufen

Die KeyCredits sind exklusiv bei Ihrem EVVA-Partner erhältlich. Das erworbene Guthaben wird in der AirKey-Onlineverwaltung aufgeladen.

#### 2. Zutrittsberechtigungen erstellen

Sie erstellen bequem in der AirKey-Onlineverwaltung die Zutrittsberechtigungen für ein Handy. Zum Beispiel: Person1 darf bei Tür1 und Tür2 zu bestimmten Uhrzeiten ein und aus gehen.

#### 3. Abbuchung eines KeyCredits

Für das Anfertigen oder Ändern von Zutrittsberechtigungen wird ein KeyCredit abgebucht. Die Berechtigungen werden sofort an das Handy versendet oder an das Identmedium bei der nächsten Aktualisierung übertragen.



### 4-Augen Prinzip

Protokolleinsicht erst nach TAN-Freigabe durch zweiten Admin für den Antragsteller möglich.



### Komponenten-Sharing

Teilen Sie Schließkomponenten mit anderen Nutzern (Shared Office).

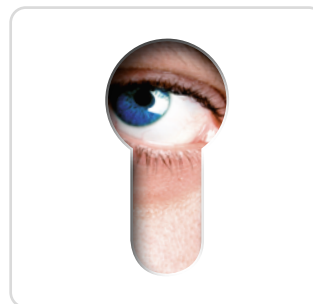

### Privacy by Design

Das technisch intelligente Design nutzt modernste Sicherheitsmechanismen und verschlüsselt sicher alle Daten.

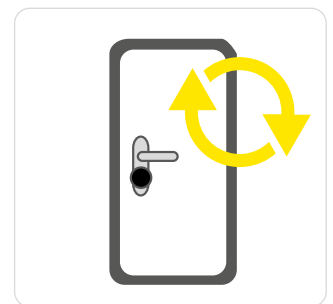

### Türen up to date

Auf dem übersichtlichen Dashboard der Onlineverwaltung werden alle Wartungsaufgaben aufgelistet.

# AirKey-Onlineverwaltung | Technische Beschreibung

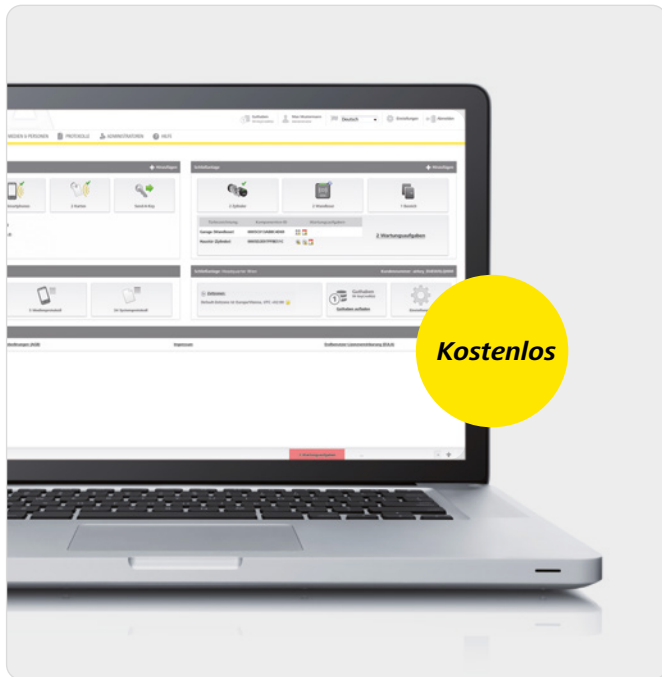

## Geeignete Internetbrowser



Das Zutrittskontrollsystem AirKey funktioniert mit allen gängigen Internetbrowsern und Betriebssystemen und benötigt keine Softwareinstallation und keine spezielle IT-Infrastruktur.

Die AirKey-Onlineverwaltung wird im sicheren hochverfügbaren EVVA-Rechenzentrum in Österreich betrieben.



Softwaretutorial  
<https://youtu.be/25mC7PQ9TIM>

## Ablauf Registrierung

### Registrierung

Melden Sie sich auf der AirKey Registrierungsseite an.

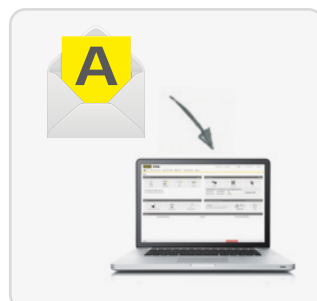

### Bestätigung

Sie erhalten eine Bestätigungse-Mail, mit der Sie die Registrierung abschließen.

### Login

Sie können sich jetzt einloggen und Ihr System anlegen und verwalten.

### 2 Faktor Authentifizierung

Der Zugriff kann mittels Zwei Faktor Authentifizierung und smsTan abgesichert werden.



## Technische Information

|                              |   |
|------------------------------|---|
| Systemvoraussetzungen        | Browserunterstützung: Internet Explorer IE 9+, Firefox 6+, Chrome 14+, Safari 6+   Betriebssysteme: Alle gängigen Betriebssysteme: Windows 7 (oder höher), MacOS 10.10 (oder höher), Linux   Internetzugang: 1024 kBit/s (1 mBit/s) oder schneller   Optional: Codierstation (Systemtauglichkeit treiberabhängig)   Voraussetzungen: Oracle Java Runtime  |
| Medien- & Personenverwaltung | Personen können verschiedene Medien zugewiesen werden   Berechtigungsprofile lassen sich übertragen   Deaktivierung von Medien (Blacklist)   Hinzufügen und Entfernen von Medien über die Onlineverwaltung und das Smartphone oder die Codierstation   Import/Export Funktionen von Protokollen und Personendaten   Berechtigungsvergabe mit Druckfunktion  |
| Wartungsfunktionen           | Spezieller Wartungsmodus für Wartungstechniker-Handys   Individuelle Priorisierung von Wartungsaufgaben in der Onlineverwaltung: Batteriestand & Warnungen, Blacklistzustand, Uhrzeit ...   Anzeige von Wartungsaufgaben in der Onlineverwaltung und der App   Wartungsaufgaben als PDF- Liste exportierbar   Hinzufügen und Entfernen von Schließkomponenten und Identmedien   Knauf- und Zylinderaustausch ohne Berechtigungsänderungen   Wartungsaufgaben periodisch per Email oder Pushnachricht am Smartphone erhalten |
| Schließkomponenten           | Modus „Auslieferungszustand“ oder „Anlage“   Bereiche aus mehreren Komponenten definierbar   Zeitzonen für jeden Zylinder individuell konfigurierbar   Automatische Sommer-Winterzeit-umstellung   Schließkomponenten können anderen Administratoren zur Verwaltung freigegeben werden   Manuelle, Halbautomatische und Vollautomatische Daueröffnungsmodi   Feiertagskalender   individuell einstellbare Freigabezeit je Komponente (von 1-250 Sekunden)   Standortdaten je Komponente                                     |
| Berechtigungen               | Berechtigungsverwaltung durch Drag-and-drop-Technik   Dauerzutritt mit und ohne Ablaufdatum   Periodischer Zutritt   Einzelzutritt   Individueller Zutritt: Kombination aus bis zu 8 Dauer-, periodischen- und Einzelzutritten   Individuelle Pushbenachrichtigung bei Änderung der Berechtigung  |
| Protokoll                    | Schließkomponenten- und Bereichsprotokoll   Ereignisprotokoll auf Medien- & Personenebene   Revisions sicheres Systemprotokoll   Individuelle Protokollierungseinstellungen für Medien und Schließkomponenten (Ein/aus/eingeschränkt)   Automatisches Ablaufdatum für Protokolleinträge definierbar   |
| Sprache                      | Wählbare Sprachen: CZ, DE, EN, ES, FR, IT, NL, PL, PT, SK, SV   |



Multi-Administration



Komponenten-Sharing



Automatische Aktualisierung



Plattformübergreifend



Privacy by Design



Automatisches Backup



Send a Key



AirKey Cloud Interface

AirKey-  
Onlineverwaltung

|                          |  |
|--------------------------|--|
| Login & Registrierung    | <a href="https://airkey.evva.com">https://airkey.evva.com</a>  |
| Systemhandbuch, Tutorial | <a href="http://www.evva.at/airkey">www.evva.at/airkey</a>   <a href="http://www.evva.de/airkey">www.evva.de/airkey</a>   <a href="http://www.evva.ch/airkey">www.evva.ch/airkey</a><br>Print-Version auf Anfrage, Tutorial: <a href="http://video.evva.com/tutorials/airkey/software">http://video.evva.com/tutorials/airkey/software</a> |

## Software | KeyCredits



Unternehmen mit verteilten Standorten

### KeyCredit Unlimited

Die KeyCredits Unlimited für 12 oder 36 Monate sind die maßgeschneiderte Lösung für mittlere und große Unternehmen.

Es gibt keine hohen Erstinvestitionskosten für die Software und anders als bei KeyCredits 10/50/100 sind alle Berechtigungsänderungen in der Variante Unlimited inklusive.

Nach 12 oder 36 Monaten ist ein Umstieg auf KeyCredits 10/50/100 selbstverständlich möglich.



#### KeyCredit Unlimited 12 Monate

Unbegrenzt Anfertigen oder Ändern von Identmedien mit beliebig vielen Zutrittsberechtigungen für die Dauer von 12 Monaten

Einsatzempfehlung

Über 50 Personen für die Dauer von 12 Monaten

Häufige Änderungen bei Zutrittsberechtigungen

Über 100 Personen für die Dauer von 12 Monaten

Produktcode

E.ZU.LM.KC12M



#### KeyCredit Unlimited 36 Monate

Unbegrenzt Anfertigen oder Ändern von Identmedien mit beliebig vielen Zutrittsberechtigungen für die Dauer von 36 Monaten

Einsatzempfehlung

Über 50 Personen für die Dauer von 36 Monaten

Häufige Änderungen bei Zutrittsberechtigungen

Über 100 Personen für die Dauer von 36 Monaten

Produktcode

E.ZU.LM.KC36M



## Kleine & mittelgroße Unternehmen & Private

### KeyCredits 10, 50, 100

Die KeyCredits 10/50/100 sind die maßgeschneiderte Lösung für kleine und mittlere Unternehmen. Gerade wenn Sie nur selten Berechtigungsänderungen vornehmen oder nur wenige Personen in Ihrer Anlage ein und aus gehen.

Sie nutzen alle Features einer voll ausgebauten Zutritts-Software und bezahlen dank der kostenlosen AirKey-Software nur, was Sie tatsächlich brauchen. Für das Anfertigen oder Ändern eines Identmediums mit beliebig vielen Zutrittsberechtigungen wird nur ein KeyCredit benötigt.

Ein Umstieg auf KeyCredit Unlimited ist jederzeit möglich. Einzelne Restguthaben bleiben Ihnen selbstverständlich erhalten und können nach Ablauf der KeyCredit Unlimited weiterverwendet werden.



#### KeyCredits 10

10x Anfertigen oder Ändern eines Identmediums mit beliebig vielen Zutrittsberechtigungen

|                   |   |
|-------------------|---|
| Einsatzempfehlung | 1-9 Personen<br>Seltene Berechtigungsänderungen |
| Produktcode       | E.ZU.LM.KC010                                   |

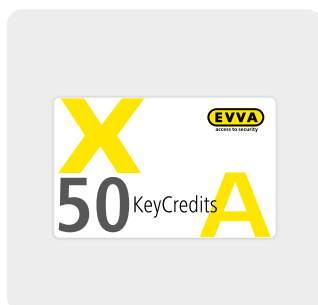

#### KeyCredits 50

50x Anfertigen oder Ändern eines Identmediums mit beliebig vielen Zutrittsberechtigungen

|                   |  |
|-------------------|--|
| Einsatzempfehlung | 1-9 Personen<br>Häufige Berechtigungsänderungen<br>10-49 Personen<br>Seltene Berechtigungsänderungen |
| Produktcode       | E.ZU.LM.KC050  |



#### KeyCredits 100

100x Anfertigen oder Ändern eines Identmediums mit beliebig vielen Zutrittsberechtigungen

|                   |   |
|-------------------|---|
| Einsatzempfehlung | 10-49 Personen<br>Häufige Berechtigungsänderungen<br>50-100 Personen<br>Seltene Berechtigungsänderungen |
| Produktcode       | E.ZU.LM.KC100   |

## Software | KeyCredits



### Schnittstelle aktivieren

#### KeyCredit AirKey-Cloud Interface

Für die Aktivierung der Schnittstelle sind 350 KeyCredits notwendig. Dafür greifen Sie entweder auf Ihr bestehendes KeyCredits-Mengenkontingent zurück oder Sie verwenden einmalig die KeyCredits AirKey-Cloud Interface Karte.

**Tipp:** Sorgen Sie für ausreichend KeyCredits und aktivieren Sie „Wichtige Hinweise von EVVA per Mail erhalten“. So werden Sie rechtzeitig informiert, sollten Ihre KeyCredits ablaufen oder verbraucht sein.



#### KeyCredit AirKey-Cloud Interface

Um das AirKey-Cloud Interface zu aktivieren, brauchen Sie einmalig 350 KeyCredits. Oder Sie verwenden die AirKey-Cloud Interface Karte.

##### Einsatzempfehlung

Für all jene, die AirKey in ihre eigene Software integrieren wollen, wie z.B. Betreiber von Shared Offices, mobilen Pflegediensten, Pensionen, Unternehmen mit verteilten Standorten

##### Produktcode

E.ZU.LM.ACI



# Systemzubehör



Symbolabbildung

### Mini-Codierstation

Diese optionale Mini Codierstation kann so wie Ihr Smartphone Identmedien (Karten, Schlüsselanhänger) erstellen und verwalten. AirKey-Zylinder können auch direkt mit der Mini Codierstation zu der Onlineverwaltung hinzugefügt oder aktualisiert werden. Zur Verwendung der Mini Codierstation beachten Sie bitte die Systemvoraussetzungen sowie die Verfügbarkeit des Oracle Java-Browser-Plugins für Ihren Browser bzw. laden Sie sich das Applet in der Onlineverwaltung herunter.

|             |                |
|-------------|----------------|
| Produktcode | E.ZU.ALLG.CSMI |
|-------------|----------------|



### Notstromgerät

Sollten die Batterien bei niedrigem Stand trotz Warnhinweis im AirKey-Zylinder nicht getauscht werden, benötigen Sie ein Notstromgerät um den AirKey-Zylinder zu betätigen.

|             |               |
|-------------|---------------|
| Produktcode | E.ZU.ALLG.NG3 |
|-------------|---------------|

## AirKey-App | Vorteile

### System & Design

Passend zur AirKey-Onlineverwaltung gibt es die AirKey-App.

Sie speichert die Zutrittsberechtigungen und macht das Smartphone so zum elektronischen Schlüssel.

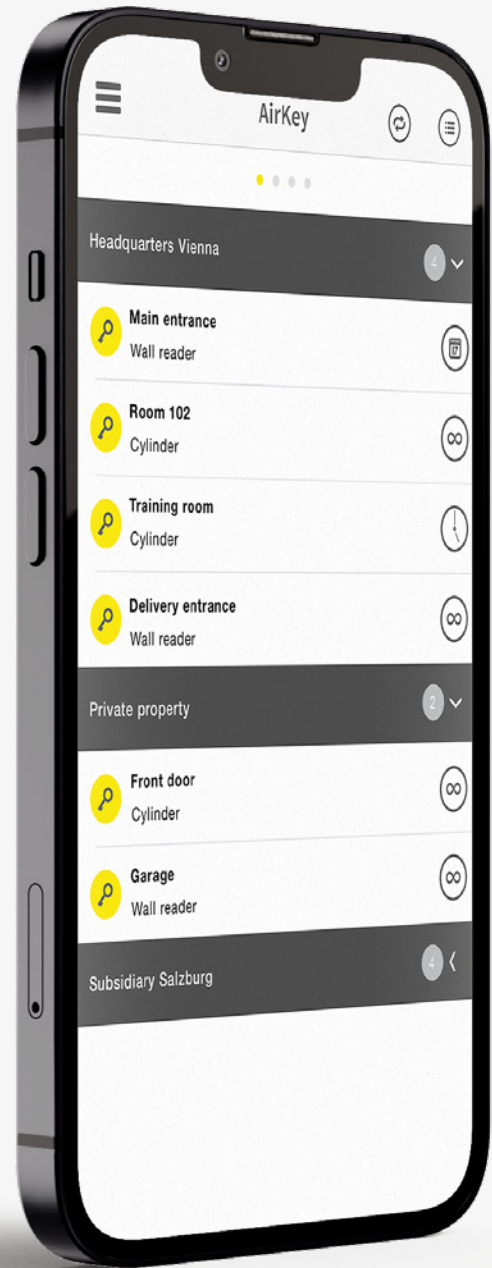

#### Smartphone ist der Schlüsselbund

Mit nur einem Smartphone bedienen Sie mehrere Anlagen.

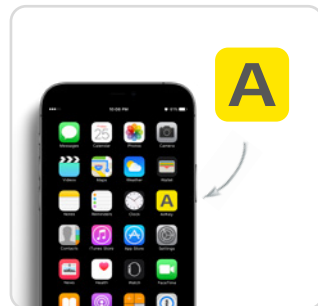

#### Kostenloser Download

Die AirKey-App ist im Google Playstore und App-Store von Apple kostenlos verfügbar.



#### Smartphone macht Schlüssel

Mit der AirKey-App am Smartphone erstellen & aktualisieren Sie weitere Identmedien.

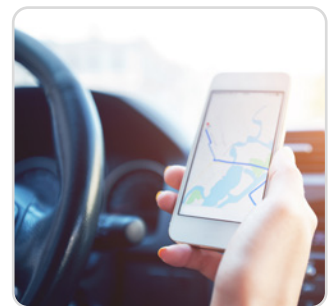

#### Geo-Tagging

Standortdaten der Komponente hinterlegen und diese mit der Navigations-App nutzen.

## Weitere Funktionen

- › Speicherung von Zutrittsberechtigungen
- › Automatische Aktualisierung für Wartungsaufgaben
  - › Codierstation für Identmedien
- › Schlüsselbund für mehrere Schließanlagen
  - › Protokollierung getätigter Zutritte



AirKey-  
Onlineverwaltung

AirKey-App &  
Zubehör



### Sicherheit der App

Verschlüsselungsverfahren aktivieren, Bluetooth Reichweite einstellen und für effektiven Schutzmechanismus sorgen.



### Automatische Aktualisierung

Nach dem Sperren mit Bluetooth werden Zutrittskomponenten automatisch aktualisiert.



### Smartphone Tausch

Je nach Einstellung der Schließanlage erfolgt er automatisch oder muss vom Admin bestätigt werden.



### Wartung ganz easy

Eine Wartungsberechtigung kann jedem Smartphone zugewiesen werden.

## AirKey-App | Technische Beschreibung

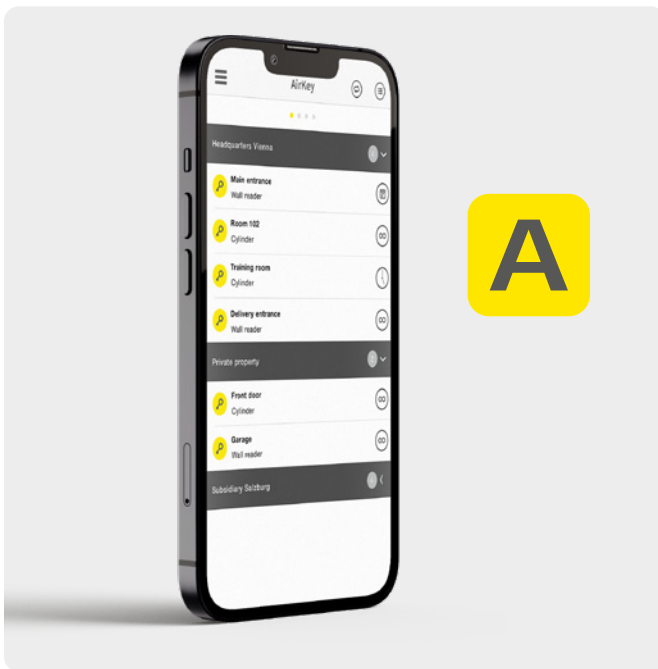

Die AirKey-App funktioniert gemeinsam mit der AirKey-Onlineverwaltung. Sie speichert die Zutrittsberechtigungen und macht das Handy zum elektronischen Schlüssel.

Zusätzlich aktualisiert die AirKey-App AirKey-Schließkomponenten und AirKey-Identmedien durch die AirKey-Onlineverwaltung.

## Ablauf & Inbetriebnahme

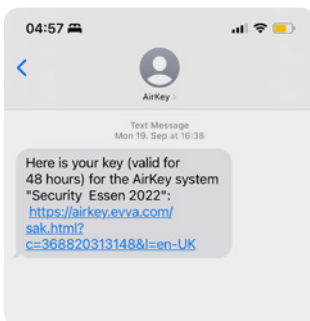

**Schlüssel erhalten**  
Der Registrierungscode kommt per SMS auf das Smartphone.

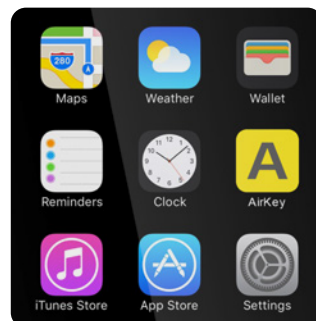

**Download der AirKey-App**  
AirKey-App einfach am Smartphone downloaden.



**Automatische Registrierung**  
Smartphone ist jetzt automatisch in der Schließanlage registriert.



**Tür öffnen**  
Der Zylinder erkennt nun das Smartphone als Schlüssel und ist berechtigt, die Tür zu öffnen.



## Leistungsmerkmale

|                       |  |
|-----------------------|--|
| Plattform             | Android   iPhone   |
| Systemvoraussetzungen | Android $\geq$ 6.0 und $\geq$ iOS 11   ca. 10 MB freier Speicher   |
| Berechtigungsspeicher | Für einzelne Türen   für mehrere Türen   für mehrere Anlagen   |
| Einsatzmodus          | Standard   Wartungsmodus   |
| Standardfunktionen    | Anzeige von verfügbaren Berechtigungen   Automatisches Aktualisieren bzw. Löschen von Berechtigungen   Detailansicht von Berechtigungen   Protokollierung getätigter Zutritte   Aktualisierung von AirKey-Zylinder und AirKey-Identmedien mit der AirKey-Onlineverwaltung   SMS Registrierung von neuen Smartphones empfangen   Anzeige der hinterlegten Geodaten (Schnittstelle zu Standard Navigations Apps)   Hands-free Modus für Bluetooth   Anzeigen von Pushbenachrichtigungen für erhaltene Schließberechtigungen   Aktualisierung von Identmedien   Aktualisierung von Schließkomponenten (Rücktransfer Daten von passiven Identmedien) |
| Wartungsfunktionen    | Hinzufügen und Entfernen von AirKey-Zylindern und AirKey-Identmedien zur Schließanlage   Automatische Anzeige von Wartungsaufgaben   Anzeige des Batteriestatus   Erstellen eines Geo-Taggings beim Hinzufügen von Komponenten   Identmedien via Komponente kodieren   |
| Sicherheitsmerkmale   | AirKey-App PIN-Code (frei wählbar)   Sicherheitsstufe individuell wählbar (Sperren nur mit entsperrtem Display, immer sperren (nur BLE))   End-to-End Verschlüsselung zwischen App und BackEnd   |
| Sprache               | Wählbare Sprachen: CZ, DE, EN, ES, FR, IT, NL, PL, PT, SK, SV  |



Smartphone als Schlüsselbund



PIN geschützt (optional)



Smartphone erstellt Schlüssel



End-to-End Verschlüsselung



Kostenloser Download



Wartung ganz easy



Geo-Tagging

|                       |  |
|-----------------------|--|
| AirKey-App            | Google Play Store   Apple App Store                        |
| Getestete Smartphones | <a href="http://www.evva.at/airkey">www.evva.at/airkey</a> |

# Zubehör | Identmedien

## Chiptechnologie J80k + D08k - JCOP + Mifare Desfire

Die Kombination von JCOP und Mifare Desfire ermöglicht es, das Identmedium auch für Drittanwendungen, wie Zeiterfassung, Kantinenbezahlung, Kaffeeautomat, Alarmanlagensteuerung, etc. zu verwenden.



Farbset RGBWY - Rot, Grün, Blau, Weiß, Gelb

### AirKey-Schlüsselanhänger (SmartMX3)

Für die Bedienung von AirKey-Zutrittskomponenten.

|                    |   |
|--------------------|---|
| Chip               | J80K+D08K – NXP J3D081 JCOP und Mifare Desfire / NXP DESFire EV2-J, JCOP4 P71   |
| Verpackungseinheit | M5 – 5 Stück   M25 – 25 Stück   M100 – 100 Stück  |
| Farbe              | SW - Schwarz   RT - Rot   GN - Grün   BL - Blau   GE - Gelb   WS - Weiß   Farbset RGBWY - Rot, Grün, Blau, Weiß, Gelb |
| Option             | TXT - Kundenspezifischer Schlüsseltext je Medium<br>2 zeilig, max. 12 Zeichen je Zeile                                |
| Einsatzbedingungen | Umgebungstemperatur -20 °C bis +85 °C   Schutzart IP68  |
| Produktcode        | E.A.IM.SH.J80K+D08K.[Verpackungseinheit].[Farbe].[Option]   |



### AirKey-Kombischlüssel (SmartMX3)

Für die Bedienung von AirKey-Zutrittskomponenten.

|                            |   |
|----------------------------|---|
| Chip                       | J80K+D08K – NXP J3D081 JCOP und Mifare Desfire / NXP DESFire EV2-J, JCOP4 P71         |
| Farbe                      | SW - Schwarz   RT - Rot   GN - Grün   BL - Blau   GE - Gelb   WS - Weiß               |
| Technische Einbausituation | LSH - langer Schlüsselhals  |
| Option                     | TXT - Kundenspezifischer Schlüsseltext je Medium<br>3 zeilig, max. 9 Zeichen je Zeile |
| Einsatzbedingungen         | Umgebungstemperatur -5°C bis +85°C   Schutzart IP67                                   |
| Datenspeicherung           | 25 Jahre  |
| Produktcode                | M...SL.SL-A.[Farbe].J80K+D08K.[Option]  |



### AirKey Akura44-Kombischlüssel (SmartMX3)

Für die Bedienung von AirKey-Zutrittskomponenten.

|                            |   |
|----------------------------|---|
| Chip                       | J80K+D08K – NXP J3D081 JCOP und Mifare Desfire / NXP DESFire EV2-J, JCOP4 P71                                       |
| Farbe                      | RAL9011 – Graphitschwarz   RAL1023 – Verkehrsgelb   RAL2001 – Rotorange   RAL5014 – Taubenblau   RAL9010 – Reinweiß |
| Option Sicherheitsmerkmale | MAG - Magnetischer Kopierschutz   |
| Option                     | TXT - Kundenspezifischer Schlüsseltext je Medium<br>3 zeilig, max. 9 Zeichen je Zeile                               |
| Einsatzbedingungen         | Umgebungstemperatur -5°C bis +85°C   Schutzart IP67   |
| Datenspeicherung           | 25 Jahre  |
| Produktcode                | M.A44.SL.SL-A.[Farbe].[Optionen]  |

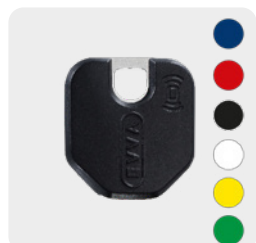

### AirKey-Mini-Tag (SmartMX3)

Für die Bedienung von AirKey-Zutrittskomponenten.

|                    |   |
|--------------------|---|
| Chip               | J80K+D08K – NXP J3D081 JCOP und Mifare Desfire / NXP DESFire EV2-J, JCOP4 P71         |
| Verpackungseinheit | M5 – 5 Stück  |
| Farbe              | SW - Schwarz   RT - Rot   GN - Grün   BL - Blau   GE - Gelb   WS - Weiß               |
| Option             | TXT - Kundenspezifischer Schlüsseltext je Medium<br>3 zeilig, max. 9 Zeichen je Zeile |
| Einsatzbedingungen | Umgebungstemperatur -5°C bis +85°C   Schutzart IP67                                   |
| Produktcode        | E.A.IM.CSH.J80K+D08K.[Verpackungseinheit].[Farbe].<br>[Option]                        |



### AirKey-EVVA-Karte (SmartMX3)

Für die Bedienung von AirKey-Zutrittskomponenten.

|                    |   |
|--------------------|---|
| Chip               | J80K+D08K – NXP J3D081 JCOP und Mifare Desfire / NXP DESFire EV2-J, JCOP4 P71 |
| Variante           | EC – Karte im EVVA-Design   PC – Karte in neutralem Design                    |
| Verpackungseinheit | M5 – 5 Stück   M25 – 25 Stück   M100 – 100 Stück                              |
| Einsatzbedingungen | Umgebungstemperatur -25°C bis +60°C   Schutzart IP67                          |
| Produktcode        | E.A.IM.KA.J80K+D08K.[Variante].[Verpackungseinheit]                           |

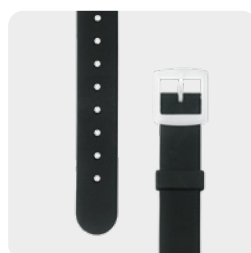

### AirKey-Kombi-Armband (SmartMX3)

Für die Bedienung von AirKey-Zutrittskomponenten.

|                     |   |
|---------------------|---|
| Chip                | J80K+D08K – NXP J3D081 JCOP und Mifare Desfire / NXP DESFire EV2-J, JCOP4 P71 |
| Verpackungseinheit  | M5 – 5 Stück   M25 – 25 Stück   M100 – 100 Stück                              |
| Farbe               | SW - Schwarz   RT - Rot   BL - Blau   |
| Einsatzbedingungen  | Umgebungstemperatur -5°C bis +60°C   Schutzart IP67                           |
| Chemische Resistenz | Waschmittel   Ethanol   Waschmittel   Öle und Fette                           |
| Material            | Band: TPU   Gehäuse: PC/ABS   |
| Abmessungen         | Armband 280 x 18 mm   Gehäuse 42,0 x 36,0 x 5,1 mm                            |
| Produktcode         | E.A.IM.AB.J80K+D08K.[Verpackungseinheit].[Farbe]                              |



### AirKey-Kombi-Sticker rund 30mm (SmartMX3)

Für die Bedienung von AirKey-Zutrittskomponenten.

|                    |  |
|--------------------|--|
| Chip               | J80K+D08K – NXP J3D081 JCOP und Mifare Desfire / NXP DESFire EV2-J, JCOP4 P71  |
| Verpackungseinheit | M5 – 5 Stück   M25 – 25 Stück   M100 – 100 Stück   |
| Farbe              | WS - Weiss   |
| Einsatzbedingungen | Umgebungstemperatur -25°C bis +60°C   Schutzart IP67  <br>Achtung: Nicht geeignet für Metalloberflächen, Smartphones<br>sowie RFID/NFC Medien (13,56MHz). Ein Funktionstest vor<br>einem großflächigen Einsatz wird empfohlen. |
| Produktcode        | E.A.IM.ST.J80K+D08K.[Verpackungseinheit].WS  |







# AirKey-Zylinder



AirKey-  
Onlineverwaltung

AirKey-App &  
Zubehör

AirKey-Zylinder



## AirKey-Zylinder | Vorteile

### Design



**Zylinder kommuniziert**  
Optisches und akustisches Feedback zu erfolgreicher Berechtigung, Abweisung oder Hinweis auf Wartungsaufgabe



**Verschiedene Oberflächen**  
Wer die Wahl hat...AirKey-Zylinder gibt es je nach Kundenwunsch in den verschiedensten Oberflächen.



**Ideal abgestimmt**  
Der mechanische Innenknopf ist qualitativ sehr hochwertig und perfekt auf das Gesamtdesign abgestimmt.

#### Weitere Vorteile

- › Elegantes Design, passend zu jedem Beschlag
- › Hochwertige Materialien
- › Ausgezeichnete Leseigenschaften
- › Manipulationssicherheit

### Funktion



**Beidseitige Zutrittskontrolle**  
Wichtig für Bereiche, in denen Kontrolle auch beim Verlassen des Raums erforderlich ist.



**Halbzylinderausführung**  
Der AirKey-Halbzylinder für Rohrtresore zur sicheren und professionellen Aufbewahrung von Schlüsseln.

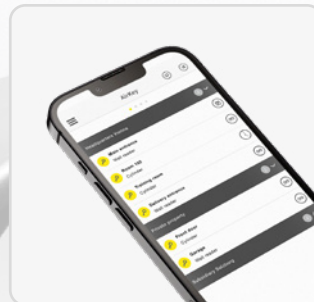

**Für iPhone und Android-Smartphones**  
Ob iPhone oder Android-Smartphones, AirKey bietet Ihnen die Wahl beim Öffnen Ihrer Türen.

#### Weitere Vorteile

- › Das Protokoll speichert die letzten 1.000 Ereignisse
- › Mit Blacklist-Funktion
- › Besonders hohe Batterielebensdauer
- › Automatische Aktualisierung nach Bluetooth-Sperrvorgängen

**EVVA**



## Technik

### Weitere Vorteile

- › Einsatz im Außenbereich
- › Passend für alle gängigen Schlösser
- › Auch für Mehrfachverriegelungen
- › Funktioniert mit handelsüblichen CR2-Batterien
- › Brandschutz 90 min
- › ECDSA + AES Verschlüsselung für sichere Verbindung zwischen den Komponenten



### Aufbohr- und Kernziehschutz

Der AirKey-Zylinder hat eine hohe mechanische Qualität und ist mit Aufbohr- und Kernziehschutz ausgestattet.

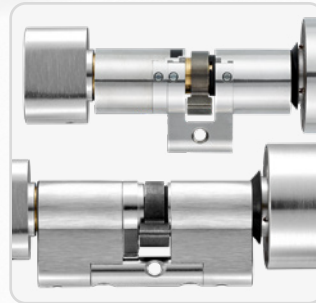

### Modul-Bauweise

Die modulare Bauweise des AirKey-Zylinders ermöglicht eine nachträgliche Längenanpassung – für einfachere Lagerhaltung und mehr Flexibilität bei der Montage.



### Anti-Panik-Funktion

Der AirKey-Zylinder mit seiner patentierten Schließnasenrückstellungsfunktion ist für alle gängigen Notausgangs- und Panikverschlüsse nach EN 179 + EN 1125 geeignet.

### Weitere Vorteile

- › Einfache Montage
- › Für alle üblichen Türblattstärken
- › Unterstützung durch Montagevideos und -anleitung



### Außenknopf montieren

Die Batterien in den Außenknopf einlegen und diesen mit dem AirKey-Zylinder-Montagewerkzeug auf das Zylindergehäuse montieren.



### Zylinderfixierung

Der AirKey-Zylinder wird mittels Zylinderbefestigungsschraube mit dem Schloss verschraubt.



### Innenknopf anbringen

Innenknopf anbringen.

## Montage

## AirKey-Zylinder | Knaufzylinder Europrofil SY-MO KZ-S

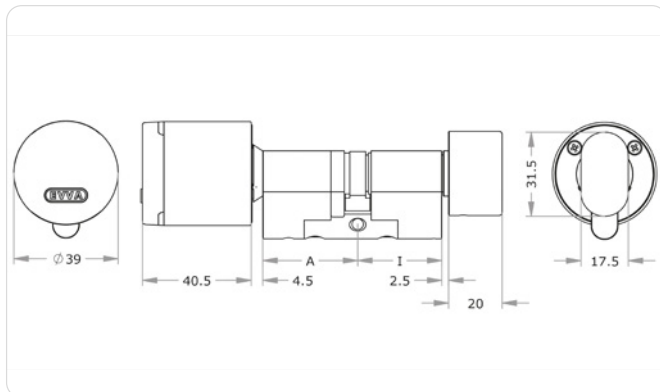
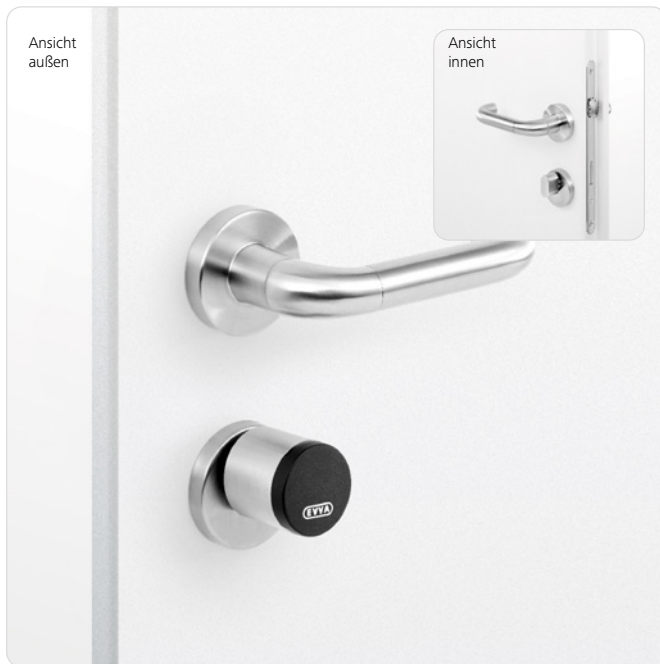

### Normen & Richtlinien



Der AirKey-Knaufzylinder ist die ideale Lösung für Türen mit höchsten Sicherheitsanforderungen im Innen- und Außenbereich mit außenseitiger Zutrittskontrolle. Von der Innenseite ist durch den mechanischen Knauf ein

Austritt jederzeit möglich. Einsatzbeispiele sind Vollblattdüren und Rohrrahmentüren. Da keine Bohrungen notwendig sind, ist der AirKey-Zylinder auch für Bestandstüren in denkmalgeschützten Bereichen geeignet.

### Montage-Tipp

Zur Montage benötigen Sie das spezielle Montagewerkzeug

» Seite 94

### Anwendungsbeispiele

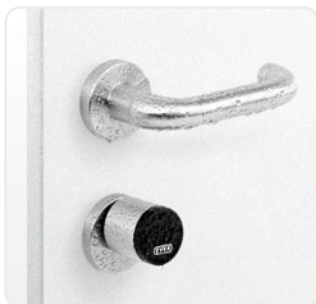

#### Außentüren von Gebäuden

Der AirKey-Knaufzylinder eignet sich bestens zur Absicherung eines Haupt-, Neben- oder Hintereinganges eines Gebäudes.

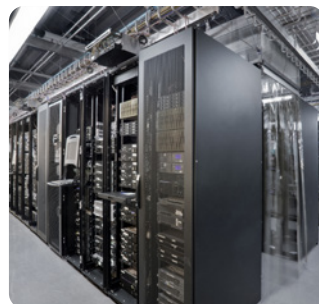

#### Höchste Sicherheit

Der AirKey-Knaufzylinder ist besonders für sicherheitskritische Bereiche wie Serverräume geeignet.

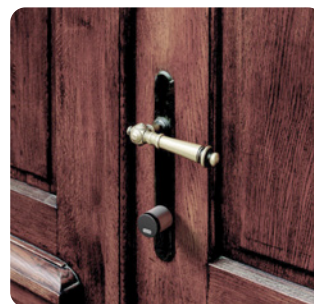

#### Optimal bei Denkmalschutz

Ideal für die Ausstattung von historischen Türen, an denen aufgrund des Denkmalschutzes nur der Zylinder getauscht werden kann.



#### Fluchttüren nach EN 179<sup>1</sup>

Durch das patentierte Konzept zur Schließnasenrückstellung bestens für Fluchttüren aller Art geeignet.



## Technische Information

|                              |   |
|------------------------------|---|
| Zylinderlänge außen A in mm  | 31   36   41   46   + 5 mm ...<br>Standard: A + l ≤ 92 mm, Überlänge: A + l ≥ 97 mm   |
| Zylinderlänge innen l in mm  | K27   K31   K36   K41   K46   + 5 mm ...<br>Standard: A + l ≤ 92 mm, Überlänge: A + l ≥ 97 mm   |
| Oberfläche                   | NI – Nickel   NP – Nickel poliert   MP – Messing poliert   PB – patiniert braun   PS – patiniert schwarz  |
| Knaufform                    | X1K – Innenknauf, mechanisch (Standard)   BLIND– Blindmodul   ATA– Adaptable Thumbturn Axis   |
| Technische Einbausituation   | FZG – Freilauffunktion (ab 31/K31 bis 81/K81)   FAP – Antipanic (ab 31/K31 bis 81/K81; ab 81/K86 bis 81/K111 auf Anfrage)   FLU – Lageunabhängige Einbausituation   |
| Verlängerte Außenknaufachse  | AV05 – 5 mm   AV10 – 10 mm   AV15 – 15 mm   |
| Schließnase                  | SEP – Europrofil   BIF – Biffar   Z10 – Zahnritzel 10   Z18 – Zahnritzel 18   |
| Zusatzzertifikat             | SKG– SKG***   |
| Sicherheitsmerkmale          | Frei drehender Außenknauf gegen Manipulation   Rotationsbremse   Sollbruchstelle am Außenknauf   Einkupplung nur bei Berechtigung   Ereignisspeicher   Aufbohrschutz   Kernziehschutz   integriertes EAL5+-zertifiziertes Secure-Element   ECDSA- und AES-Verschlüsselung |
| Normen & Richtlinien         | CE-geprüft   EN 1634: 30 Minuten   EN 1634: 90 Minuten   Schutzart IP65   EN 15684: 1.6.B.3.0.D.3.D  geeignet für Schlösser nach EN 179/1125 (bei Einsatz der Anti-Panik-Funktion FAP)   SKG***   |
| Technische Einbausituation   | Innen- und Außentüren mit höchsten Sicherheitsanforderungen und speziellen Witterungseinflüssen. Geeignet für die Montage in Brandschutztüren.  |
| Kompatible Identtechnologien | NFC-Smartcards als Kartenidentmedien, Schlüsselanhänger und Kombischlüssel   Bluetooth 4.0 (BLE)   NFC  |
| Batterie                     | 2 Stück Lithium-Batterien CR2   bis zu 30.000 Zyklen  |
| Signalisierung               | Optisch + akustisch   |
| Einsatzbedingungen           | Umgebungstemperatur –20 °C bis +55 °C (abhängig von Batterie)   Luftfeuchtigkeit < 90 %, nicht kondensierend   für 100.000 Zyklen gemäß EN 15684   Min. Dornmaß 35 mm Schutzart IP65  |
| Ereignisspeicher             | Die letzten 1.000 Ereignisse  |
| Schnittstellen               | BLE   NFC   Verbindung mit dem Notstromgerät  |
| Lieferumfang                 | AirKey-Zylinder   Zylinder-Befestigungsschraube   2 Stück Lithium-Batterien CR2   Montageanleitung   Wichtige Hinweise  |

## Ausführungen



Profilform

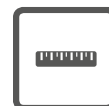

Zylinderlänge



Oberfläche

## Optionen



Knaufform



Technische Einbausituation



Verlängerte Außenknaufachse



Schließnase



Zusatzzertifikat



Zubehör

Ausführungen und Optionen  
siehe **» Seite 64**

Zubehör siehe **» Seite 94**

## Bestellen

|             |   |
|-------------|---|
| Produktcode | E.A.PZ.KZ-S.[Zylinderlänge außen A/Zylinderlänge innen l].<br>[Oberfläche].[Option] |
| Beispiel    | E.A.PZ.KZ-S.31/K27.NI   |

## AirKey-Zylinder | Halbzylinder Europrofil SY-MO HZ-S

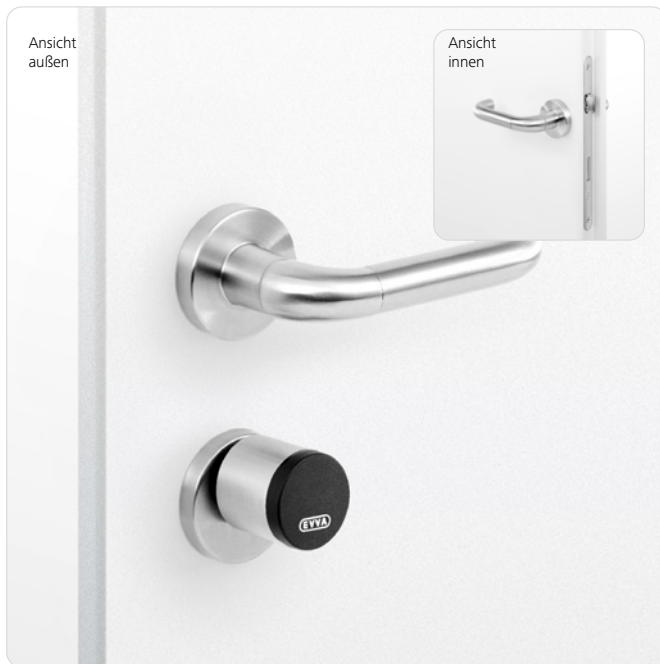

### Normen & Richtlinien



Der AirKey-Halbzylinder ist die ideale Lösung für Türen oder Schlüsselschalter, bei denen nur eine einseitige Berechtigungsabfrage notwendig, auf der Innenseite kein Zylinder ist und höchste Sicherheitsanforderungen im Innen- und Außenbereich gefragt sind. Zusätzlich ist der

AirKey-Halbzylinder bestens für Bestandstüren, denkmalgeschützte Bereiche sowie auch für Rohrrahmentüren geeignet.

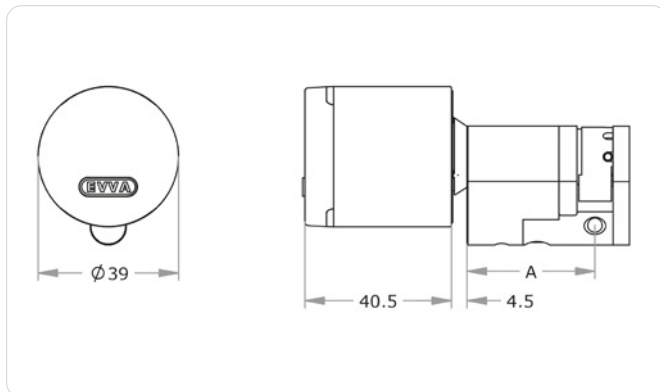

### Montage-Tipp

Zur Montage benötigen Sie das spezielle Montagewerkzeug

» Seite 94

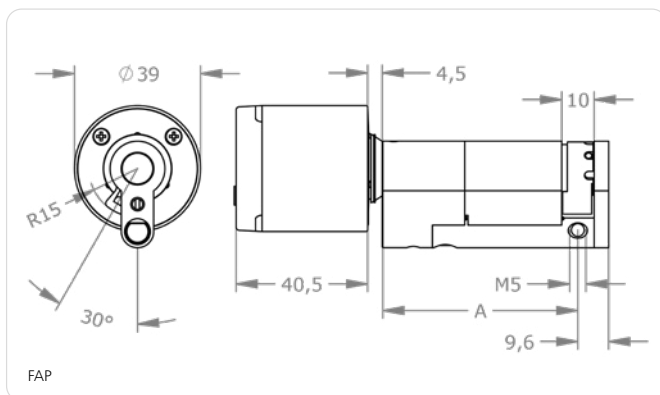

### Anwendungsbeispiele



### Schlüsseltaster

Der AirKey-Halbzylinder eignet sich auch für den Einbau in Schlüsseltaster. So können diverse Systeme, z.B. Garagentore, angesteuert werden (Option FSR-Funktion).

### Schaltschrank

Der AirKey-Halbzylinder ist auch für den Einbau in Schaltkästen geeignet.

## Technische Information

|                              |   |
|------------------------------|---|
| Zylinderlänge außen A in mm  | 31   36   41   46   + 5 mm ...<br>Standard: A ≤ 92mm, Überlänge: A ≥ 97mm   |
| Oberfläche                   | NI – Nickel   NP – Nickel poliert   MP – Messing poliert   PB – patiniert braun   PS – patiniert schwarz  |
| Technische Einbausituation   | FZG – Freilauffunktion (ab 31 bis 81)   FAP – Antipanik (ab 61 bis 81; 31 bis 57 mit Verlängerungs-Modul (l = 31 mm) auf Anfrage)   FLU – Lageunabhängige Einbausituation   FSR – Funktion Schließnasen Rastung (31, 36, 41; ab 46 bis 111 auf Anfrage)                   |
| Verlängerte Außenknaufachse  | AV05 – 5 mm   AV10 – 10 mm   AV15 – 15 mm   |
| Schließnase                  | SEP – Europrofil   BIF – Biffar   Z10 – Zahnritzel 10   Z18 – Zahnritzel 18   RIT – Funktion RITTAL Schließnasen (31,36)  |
| Zusatzzertifikat             | SKG– SKG***   |
| Sicherheitsmerkmale          | Frei drehender Außenknauf gegen Manipulation   Rotationsbremse   Sollbruchstelle am Außenknauf   Einkupplung nur bei Berechtigung   Ereignisspeicher   Aufbohrschutz   Kernziehschutz   integriertes EAL5+-zertifiziertes Secure-Element   ECDSA- und AES-Verschlüsselung |
| Normen & Richtlinien         | CE-geprüft   EN 1634: 30 Minuten   EN 1634: 90 Minuten   Schutzart IP65   EN 15684: 1.6.B.3.0.D.3.D] geeignet für Schlösser nach EN 179/1125 (bei Einsatz der Anti-Panik-Funktion FAP)   SKG***   |
| Technische Einbausituation   | Innen- und Außentüren mit höchsten Sicherheitsanforderungen und speziellen Witterungseinflüssen. Geeignet für die Montage in Brandschutztüren.  |
| Kompatible Identtechnologien | NFC-Smartcards als Kartenidentmedien, Schlüsselanhänger und Kombischlüssel   Bluetooth 4.0 (BLE)   NFC  |
| Batterie                     | 2 Stück Lithium-Batterien CR2   bis zu 30.000 Zyklen  |
| Signalisierung               | Optisch + akustisch   |
| Einsatzbedingungen           | Umgebungstemperatur –20 °C bis +55 °C (abhängig von Batterie)   Luftfeuchtigkeit < 90 %, nicht kondensierend   für 100.000 Zyklen gemäß EN 15684   Min. Dornmaß 35 mm Schutzart IP65  |
| Ereignisspeicher             | Die letzten 1.000 Ereignisse  |
| Schnittstellen               | BLE   NFC   Verbindung mit dem Notstromgerät  |
| Lieferumfang                 | AirKey-Zylinder   Zylinder-Befestigungsschraube   2 Stück Lithium-Batterien CR2   Montageanleitung   Wichtige Hinweise  |

## Ausführungen



Profilform

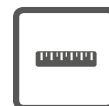

Zylinderlänge



Oberfläche

## Optionen



Technische Einbausituation



Verlängerte Außenknaufachse



Schließnase



Zusatzzertifikat



Zubehör

Ausführungen und Optionen  
siehe **» Seite 64**  
Zubehör siehe **» Seite 94**

## Bestellen

|             |   |
|-------------|---|
| Produktcode | E.A.PZ.HZ-S.[Zylinderlänge außen A].[Oberfläche].[Option] |
| Beispiel    | E.A.PZ.HZ-S.31.NI   |

<sup>1</sup> In Vorbereitung

## AirKey-Zylinder | Doppelzylinder Europrofil SY-MO DZ-S



### Normen & Richtlinien



Der AirKey-Doppelzylinder ist das richtige Sicherheitsprodukt, wenn es um eine beidseitige Zutrittskontrolle für Türen mit höchsten Sicherheitsanforderungen im Innen- und Außenbereich geht.

Außerdem ist der AirKey-Doppelzylinder bestens für Bestandstüren, in denkmalgeschützten Bereichen sowie auch für Rohrrahmentüren geeignet.

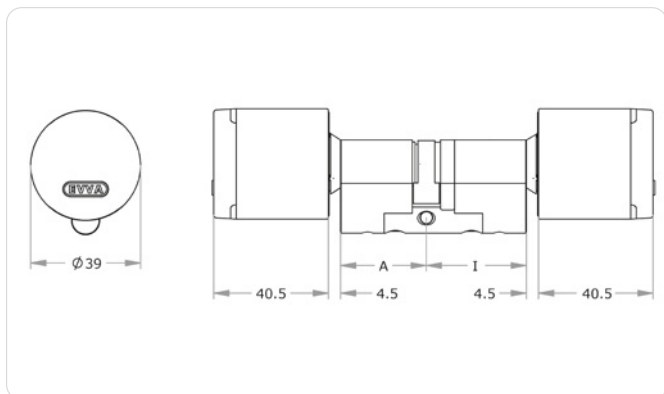

### Montage-Tipp

Zur Montage benötigen Sie das spezielle Montagewerkzeug

» Seite 94

### Anwendungsbeispiele



#### Bereichsabgrenzungstüren

Der AirKey-Doppelzylinder eignet sich zur wechselseitigen Abgrenzung zwischen zwei Bereichen.



#### Exakt protokolliert

Der Doppelzylinder ist für Bereiche, in denen eine lückenlose Protokollierung aller Ein- und Austritte notwendig ist.



## Technische Information

|                              |   |
|------------------------------|---|
| Zylinderlänge außen A in mm  | 31   36   41   46   + 5 mm ...<br>Standard: A + I ≤ 92 mm, Überlänge: A + I ≥ 97 mm<br>Bei Anti-Panik-Funktion FAP: A oder I ≥ 61 mm  |
| Zylinderlänge innen I in mm  | 31   36   41   46   + 5 mm ...<br>Standard: A + I ≤ 92 mm, Überlänge: A + I ≥ 97 mm<br>Bei Anti-Panik-Funktion FAP: A oder I ≥ 61 mm  |
| Oberfläche                   | NI – Nickel   NP – Nickel poliert   MP – Messing poliert   PB – patiniert braun   PS – patiniert schwarz  |
| Technische Einbausituation   | FZG – Freilauffunktion (ab 31/31 bis 81/81)   FAP – Antipanik (ab 31/61 bis 81/81; ab 81/86 bis 81/111 auf Anfrage)   FLU – Lageunabhängige Einbausituation   |
| Verlängerte Außenknaufachse  | AV05 – 5 mm   AV10 – 10 mm   AV15 – 15 mm   |
| Schließnase                  | SEP – Europrofil   BIF – Biffar   Z10 – Zahnritzel 10   Z18 – Zahnritzel 18   |
| Zusatzzertifikat             | SKG – SKG***  |
| Sicherheitsmerkmale          | Frei drehender Außenknauf gegen Manipulation   Rotationsbremse   Sollbruchstelle am Außenknauf   Einkupplung nur bei Berechtigung   Ereignisspeicher   Aufbohrschutz   Kernziehschutz   integriertes EAL5+-zertifiziertes Secure-Element   ECDSA- und AES-Verschlüsselung |
| Normen & Richtlinien         | CE-geprüft   EN 1634: 30 Minuten   EN 1634: 90 Minuten   Schutzart IP65   EN 15684: 1.6.B.3.0.D.3.D] geeignet für Schlösser nach EN 179/1125 (bei Einsatz der Anti-Panik-Funktion FAP)   SKG***   |
| Technische Einbausituation   | Innen- und Außentüren mit höchsten Sicherheitsanforderungen und speziellen Witterungseinflüssen. Geeignet für die Montage in Brandschutztüren.  |
| Kompatible Identtechnologien | NFC-Smartcards als Kartenidentmedien, Schlüsselanhänger und Kombischlüssel   Bluetooth 4.0 (BLE)   NFC  |
| Batterie                     | 4 Stück Lithium-Batterien CR2   bis zu 30.000 Zyklen  |
| Signalisierung               | Optisch + akustisch   |
| Einsatzbedingungen           | Umgebungstemperatur –20 °C bis +55 °C (abhängig von Batterie)   Luftfeuchtigkeit < 90 %, nicht kondensierend   für 100.000 Zyklen gemäß EN 15684   Min. Dornmaß 35 mm Schutzart IP65  |
| Ereignisspeicher             | Die letzten 1.000 Ereignisse  |
| Schnittstellen               | BLE   NFC   Verbindung mit dem Notstromgerät  |
| Lieferumfang                 | AirKey-Zylinder   Zylinder-Befestigungsschraube   4 Stück Lithium-Batterien CR2   Montageanleitung   Wichtige Hinweise  |

## Ausführungen



Profilform

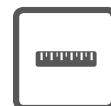

Zylinderlänge



Oberfläche

## Optionen



Technische Einbausituation



Verlängerte Außenknaufachse



Schließnase



Zusatzzertifikat



Zubehör

Ausführungen und Optionen  
siehe **» Seite 64**  
Zubehör siehe **» Seite 94**

## Bestellen

|             |   |
|-------------|---|
| Produktcode | E.A.PZ.DZ-S.[Zylinderlänge außen A/Zylinderlänge innen I].<br>[Oberfläche].[Option] |
| Beispiel    | E.A.PZ.DZ-S.31/31.NI  |

## AirKey-Zylinder | Knaufzylinder Rundprofil SY-MO RKZ-S



### Normen & Richtlinien



Der AirKey-Knaufzylinder ist die ideale Lösung für Türen mit höchsten Sicherheitsanforderungen im Innen- und Außenbereich mit außenseitiger Zutrittskontrolle. Von der Innenseite ist durch den mechanischen Knauf ein

Austritt jederzeit möglich. Einsatzbeispiele sind Vollblattdüren und Rohrrahmentüren. Da keine Bohrungen notwendig sind, ist der AirKey-Zylinder auch für Bestandstüren in denkmalgeschützten Bereichen geeignet.

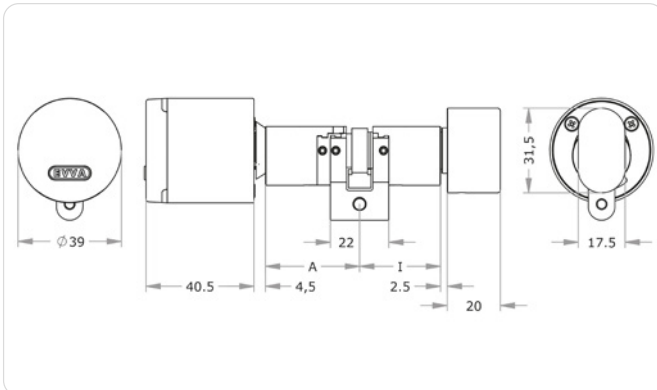

### Montage-Tipp

Zur Montage benötigen Sie das spezielle Montagewerkzeug

» Seite 94

### Anwendungsbeispiele

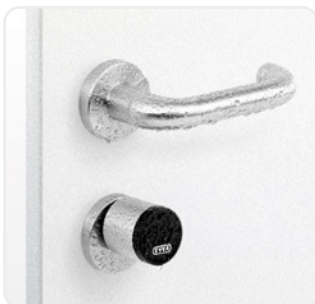

#### Außentüren von Gebäuden

Der AirKey-Knaufzylinder eignet sich bestens zur Absicherung eines Haupt-, Neben- oder Hintereinganges eines Gebäudes.



#### Höchste Sicherheit

Der AirKey-Knaufzylinder ist besonders für sicherheitskritische Bereiche wie Serverräume geeignet.

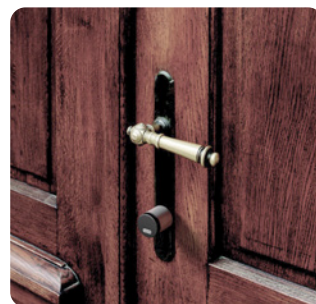

#### Optimal bei Denkmalschutz

Ideal für die Ausstattung von historischen Türen, an denen aufgrund des Denkmalschutzes nur der Zylinder getauscht werden kann.

## Technische Information

|                              |   |
|------------------------------|---|
| Zylinderlänge außen A in mm  | 31   36   41   46   + 5 mm ...<br>Standard: A + I ≤ 92 mm, Überlänge: A + I ≥ 97 mm   |
| Zylinderlänge innen I in mm  | K27   K31   K36   K41   K46   + 5 mm ...<br>Standard: A + I ≤ 92 mm, Überlänge: A + I ≥ 97 mm   |
| Oberfläche                   | NI – Nickel   NP – Nickel poliert   MP – Messing poliert   PB – patiniert braun   PS – patiniert schwarz  |
| Knaufform                    | X1K – Innenknauf, mechanisch (Standard)   BLIND – Blindmodul  |
| Technische Einbausituation   | FLU – Lageunabhängige Einbausituation   |
| Verlängerte Außenknaufachse  | AV05 – 5 mm   AV10 – 10 mm   AV15 – 15 mm   |
| Schließnase                  | SRP – Rundprofil   BIF – Biffar   Z10 – Zahnritzel 10   Z18 – Zahnritzel 18   |
| Zusatzzertifikat             | SKG – SKG***  |
| Sicherheitsmerkmale          | Frei drehender Außenknauf gegen Manipulation   Sollbruchstelle am Außenknauf   Einkupplung nur bei Berechtigung   Ereignisspeicher   Aufbohrschutz   Kernziehschutz   integriertes EAL5+-zertifiziertes Secure-Element   ECDSA- und AES-Verschlüsselung |
| Normen & Richtlinien         | CE-geprüft   EN 1634: 30 Minuten   EN 1634: 90 Minuten   Schutzart IP65   EN 15684: 1.6.B.3.0.D.3.D   SKG***  |
| Technische Einbausituation   | Innen- und Außentüren mit höchsten Sicherheitsanforderungen und speziellen Witterungseinflüssen. Geeignet für die Montage in Brandschutztüren.  |
| Kompatible Identtechnologien | NFC-Smartcards als Kartenidentmedien, Schlüsselanhänger und Kombischlüssel   Bluetooth 4.0 (BLE)   NFC  |
| Batterie                     | 2 Stück Lithium-Batterien CR2   bis zu 30.000 Zyklen  |
| Signalisierung               | Optisch + akustisch   |
| Einsatzbedingungen           | Umgebungstemperatur –20 °C bis +55 °C (abhängig von Batterie)   Luftfeuchtigkeit < 90 %, nicht kondensierend   für 100.000 Zyklen gemäß EN15684   Min. Dornmaß 35 mm Schutzart IP65   |
| Ereignisspeicher             | Die letzten 1.000 Ereignisse  |
| Schnittstellen               | BLE   NFC   Verbindung mit dem Notstromgerät  |
| Lieferumfang                 | AirKey-Zylinder   Zylinder-Befestigungsschraube   2 Stück Lithium-Batterien CR2   Montageanleitung   Wichtige Hinweise  |

## Ausführungen



Profilform

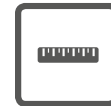

Zylinderlänge



Oberfläche

## Optionen



Knaufform



Technische Einbausituation



Verlängerte Außenknaufachse



Schließnase



Zusatzzertifikat



Zubehör

Ausführungen und Optionen  
siehe » **Seite 64**

Zubehör siehe » **Seite 94**

## Bestellen

|             |  |
|-------------|--|
| Produktcode | E.A.PZ.RKZ-S.[Zylinderlänge außen A/Zylinderlänge innen I].<br>[Oberfläche].[Option] |
| Beispiel    | E.A.PZ.RKZ-S.31/K27.NI   |

## AirKey-Zylinder | Halbzylinder Rundprofil SY-MO RHZ-S

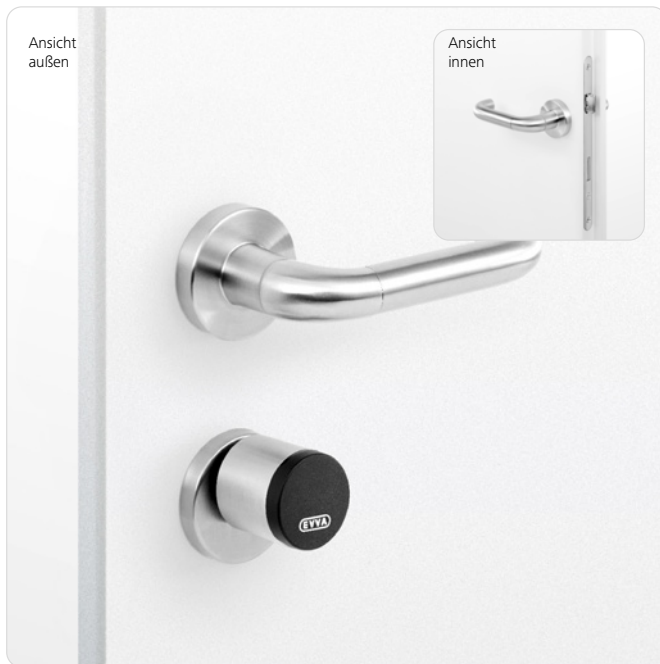

### Normen & Richtlinien

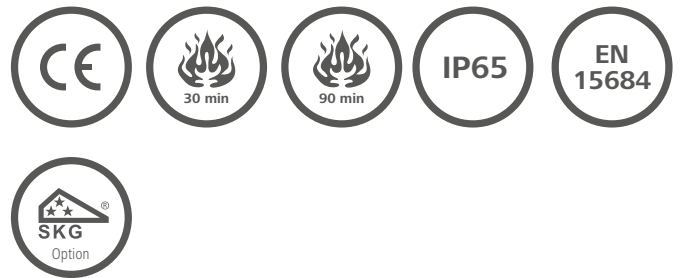

Der AirKey-Halbzylinder ist die ideale Lösung für Türen oder Schlüsselschalter, bei denen nur eine einseitige Berechtigungsabfrage notwendig, auf der Innenseite kein Zylinder ist und höchste Sicherheitsanforderungen im Innen- und Außenbereich gefragt sind. Zusätzlich ist der

AirKey-Halbzylinder bestens für Bestandstüren, denkmalgeschützte Bereiche sowie auch für Rohrrahmentüren geeignet.

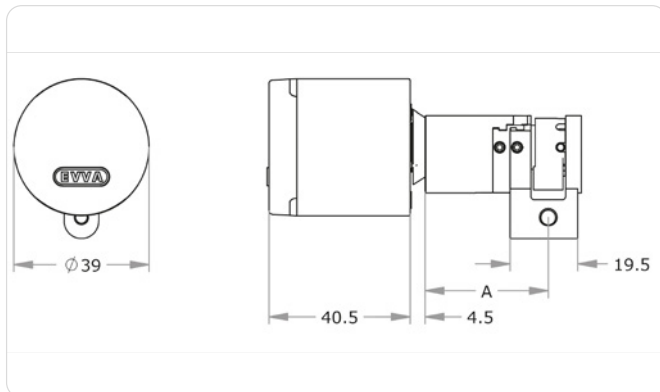

### Montage-Tipp

Zur Montage benötigen Sie das spezielle Montagewerkzeug

» Seite 94

### Anwendungsbeispiele



#### Schlüsseltaster

Der AirKey-Halbzylinder eignet sich auch für den Einbau in Schlüsseltaster. So können diverse Systeme, z.B. Garagentore, angesteuert werden (Option FSR-Funktion).



#### Rohrtresor

Der AirKey-Halbzylinder ist optimal für den Einbau in Rohrtresore (Option FSR-Funktion).



#### Schaltschrank

Der AirKey-Halbzylinder ist auch für den Einbau in Schaltschränken geeignet.



## Technische Information

|                              |   |
|------------------------------|---|
| Zylinderlänge außen A in mm  | 31   36   41   46   + 5 mm ...<br>Standard: A ≤ 92mm, Überlänge: A ≥ 97mm   |
| Oberfläche                   | NI – Nickel   NP – Nickel poliert   MP – Messing poliert  <br>PB - patiniert braun   PS - patiniert schwarz   |
| Technische Einbausituation   | FLU - Lageunabhängige Einbausituation   |
| Verlängerte Außenknaufachse  | AV05 – 5 mm   AV10 – 10 mm   AV15 – 15 mm   |
| Schließnase                  | SRP – Rundprofil   BIF – Biffar Z10 – Zahnritzel 10   Z18 –<br>Zahnritzel 18  |
| Zusatzzertifikat             | SKG - SKG***  |
| Sicherheitsmerkmale          | Frei drehender Außenknauf gegen Manipulation  <br>Sollbruchstelle am Außenknauf   Einkupplung nur bei<br>Berechtigung   Ereignisspeicher   Aufbohrschutz   Kernziehschutz<br>  integriertes EAL5+-zertifiziertes Secure-Element   ECDSA- und<br>AES-Verschlüsselung |
| Normen & Richtlinien         | CE-geprüft   EN 1634: 30 Minuten   EN 1634: 90 Minuten  <br>Schutzart IP65   EN 15684: 1.6.B.3.0.D.3.D  SKG***  |
| Technische Einbausituation   | Innen- und Außentüren mit höchsten Sicherheitsanforderungen<br>und speziellen Witterungseinflüssen. Geeignet für die Montage<br>in Brandschutztüren.  |
| Kompatible Identtechnologien | NFC-Smartcards als Kartenidentmedien, Schlüsselanhänger und<br>Kombischlüssel   Bluetooth 4.0 (BLE)   NFC   |
| Batterie                     | 2 Stück Lithium-Batterien CR2   bis zu 30.000 Zyklen  |
| Signalisierung               | Optisch + akustisch   |
| Einsatzbedingungen           | Umgebungstemperatur –20 °C bis +55 °C (abhängig von<br>Batterie)   Luftfeuchtigkeit < 90 %, nicht kondensierend   für<br>100.000 Zyklen gemäß EN15684   Min. Dornmaß 35 mm<br>Schutzart IP65  |
| Ereignisspeicher             | Die letzten 1.000 Ereignisse  |
| Schnittstellen               | BLE   NFC   Verbindung mit dem Notstromgerät  |
| Lieferumfang                 | AirKey-Zylinder   Zylinder-Befestigungsschraube   2 Stück<br>Lithium-Batterien CR2   Montageanleitung   Wichtige Hinweise   |

## Ausführungen



Profilform

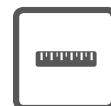

Zylinderlänge



Oberfläche

## Optionen



Technische Einbausituation



Verlängerte Außenknaufachse



Schließnase



Zusatzzertifikat



Zubehör

Ausführungen und Optionen  
siehe **» Seite 64**  
Zubehör siehe **» Seite 94**

## Bestellen

|             |  |
|-------------|--|
| Produktcode | E.A.PZ.RHZ-S.[Zylinderlänge außen A].[Oberfläche].[Option] |
| Beispiel    | E.A.PZ.RHZ-S.31.NI   |

## AirKey-Zylinder | Doppelzylinder Rundprofil SY-MO RDZ-S



### Normen & Richtlinien

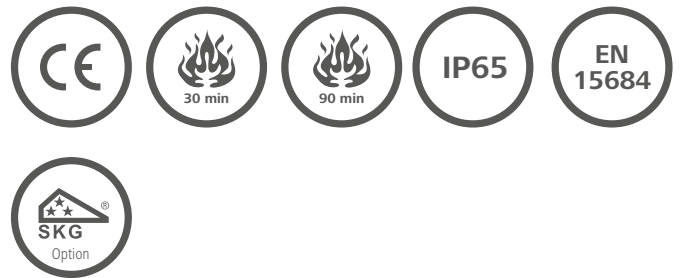

Der AirKey-Doppelzylinder ist das richtige Sicherheitsprodukt, wenn es um eine beidseitige Zutrittskontrolle für Türen mit höchsten Sicherheitsanforderungen im Innen- und Außenbereich geht.

Außerdem ist der AirKey-Doppelzylinder bestens für Bestandstüren, in denkmalgeschützten Bereichen sowie auch für Rohrrahmentüren geeignet.

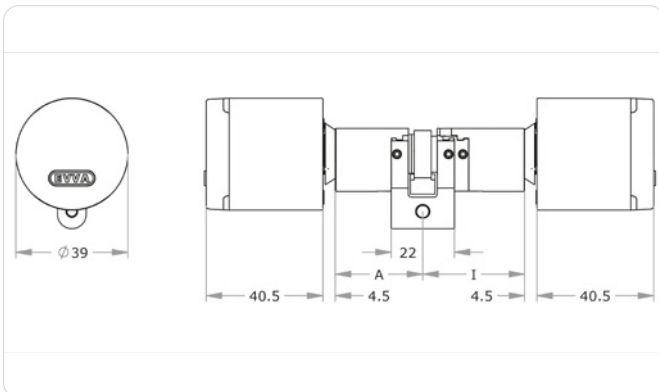

### Montage-Tipp

Zur Montage benötigen Sie das spezielle Montagewerkzeug

» Seite 94

### Anwendungsbeispiele



#### Bereichsabgrenzungstüren

Der AirKey-Doppelzylinder eignet sich zur wechselseitigen Abgrenzung zwischen zwei Bereichen.



#### Exakt protokolliert

Der Doppelzylinder ist für Bereiche, in denen eine lückenlose Protokollierung aller Ein- und Austritte notwendig ist.

## Technische Information

|                              |   |
|------------------------------|---|
| Zylinderlänge außen A in mm  | 31   36   41   46   + 5 mm ...<br>Standard: $A + l \leq 92$ mm, Überlänge: $A + l \geq 97$ mm<br>Bei Anti-Panik-Funktion FAP: A oder $l \geq 61$ mm   |
| Zylinderlänge innen l in mm  | 31   36   41   46   + 5 mm ...<br>Standard: $A + l \leq 92$ mm, Überlänge: $A + l \geq 97$ mm<br>Bei Anti-Panik-Funktion FAP: A oder $l \geq 61$ mm   |
| Oberfläche                   | NI – Nickel   NP – Nickel poliert   MP – Messing poliert   PB – patiniert braun   PS – patiniert schwarz  |
| Technische Einbausituation   | FLU - Lageunabhängige Einbausituation   |
| Verlängerte Außenknaufachse  | AV05 – 5 mm   AV10 – 10 mm   AV15 – 15 mm   |
| Schließnase                  | SRP – Rundprofil   BIF – Biffar Z10 – Zahnritzel 10   Z18 – Zahnritzel 18   |
| Zusatzzertifikat             | SKG - SKG***  |
| Sicherheitsmerkmale          | Frei drehender Außenknauf gegen Manipulation   Sollbruchstelle am Außenknauf   Einkupplung nur bei Berechtigung   Ereignisspeicher   Aufbohrschutz   Kernziehschutz   integriertes EAL5+-zertifiziertes Secure-Element   ECDSA- und AES-Verschlüsselung |
| Normen & Richtlinien         | CE-geprüft   EN 1634: 30 Minuten   EN 1634: 90 Minuten   Schutzart IP65   EN 15684: 1.6.B.3.0.D.3.D  SKG***   |
| Technische Einbausituation   | Innen- und Außentüren mit höchsten Sicherheitsanforderungen und speziellen Witterungseinflüssen. Geeignet für die Montage in Brandschutztüren.  |
| Kompatible Identtechnologien | NFC-Smartcards als Kartenidentmedien, Schlüsselanhänger und Kombischlüssel   Bluetooth 4.0 (BLE)   NFC  |
| Batterie                     | 4 Stück Lithium-Batterien CR2   bis zu 30.000 Zyklen  |
| Signalisierung               | Optisch + akustisch   |
| Einsatzbedingungen           | Umgebungstemperatur $-20$ °C bis $+55$ °C (abhängig von Batterie)   Luftfeuchtigkeit $< 90$ %, nicht kondensierend   für 100.000 Zyklen gemäß EN15684   Min. Dornmaß 35 mm Schutzart IP65   |
| Ereignisspeicher             | Die letzten 1.000 Ereignisse  |
| Schnittstellen               | BLE   NFC   Verbindung mit dem Notstromgerät  |
| Lieferumfang                 | AirKey-Zylinder   Zylinder-Befestigungsschraube   4 Stück Lithium-Batterien CR2   Montageanleitung   Wichtige Hinweise  |

## Ausführungen



Profilform

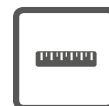

Zylinderlänge



Oberfläche

## Optionen



Technische Einbausituation



Verlängerte Außenknaufachse



Schließnase



Zusatzzertifikat



Zubehör

Ausführungen und Optionen  
siehe **» Seite 64**  
Zubehör siehe **» Seite 94**

## Bestellen

|             |   |
|-------------|---|
| Produktcode | E.A.PZ.RDZ-S.[Zylinderlänge außen A/Zylinderlänge innen ],<br>[Oberfläche].[Option] |
| Beispiel    | E.A.RPZ.DZ-S.31/31.NI   |

# AirKey-Zylinder | Ausführungen & Optionen (Europa)

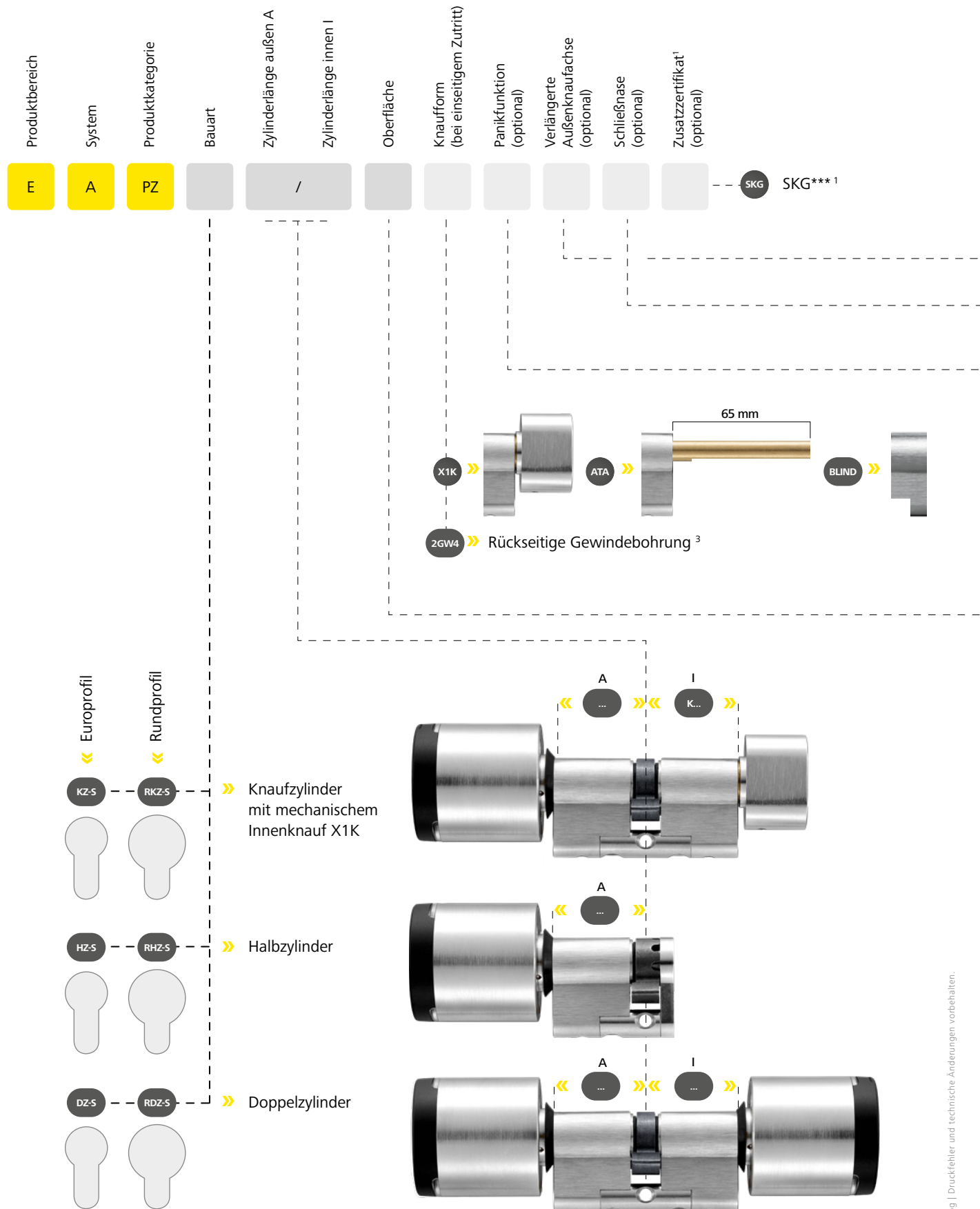

Zylinderdarstellung im Europrofil  
Auch in Rundprofil erhältlich





### Verlängerte Außenknaufachse

› Diese kann beim Einsatz von Zylindern in Kernziehschutzbeschlägen notwendig sein.

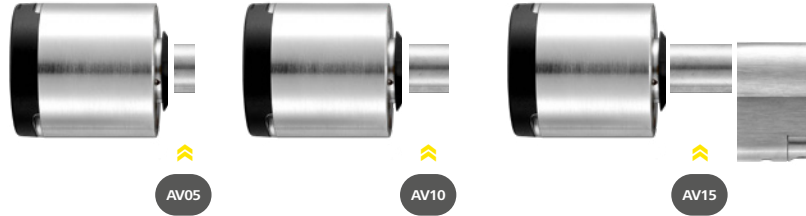

- FZG** Freilauffunktion<sup>1</sup>
- FAP** Anti-Panik<sup>1</sup>
- FLU** Lageunabhängige Einbausituation<sup>1</sup>
- FSR** Schließnasenrastung<sup>1,3</sup>



- › FZG – Schließzylinder mit Freilauffunktion für getriebebetätigte Anti-Panik-Mehrfachverriegelungen (laut EN 179/1125 Zertifikat)
- › FAP – mit Schließnasenrückstellung für Anti-Panik-Schlösser
- › FLU – bei Einbau des Zylinders in nicht senkrechter Lage
- › FSR – Halbzylinder mit Schließnasenrastung, lageunabhängig



### Richtige Zylinderlängen

› Zylinderlängen A bzw. I werden von der Mitte der Zylinderschraube bis zur Gehäusekante gemessen. Die gewählte Zylinderlänge darf den Beschlag nicht um mehr als 3 mm überragen.

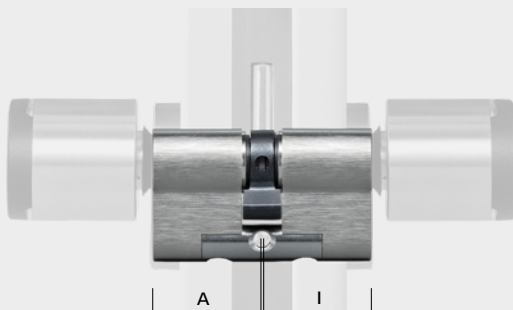

Standard:  $A + I \leq 92 \text{ mm}$ , Überlänge:  $A + I \geq 97 \text{ mm}$

- SEP** >> Europrofil\*
- SRP** >> Rundprofil\*
- BIF** >> Biffar
- Z10** >> Zahnritzel 10
- Z18** >> Zahnritzel 18
- RIT** >> Rittal® (31mm, 36mm)<sup>1,3</sup>

\*Anzugeben bei abweichendem Zylinderprofil



### Spezielle Schließnasen und Zahnritzel

› Der AirKey-Zylinder lässt sich auch für besondere Schlösser, z.B. für Mehrfachverriegelungen, ausrüsten.

- NI** >> Nickel
- NP** >> Nickel poliert
- MP** >> Messing poliert
- PB** >> Patiniert braun\*
- PS** >> Patiniert schwarz\*

\* Mit FZG/FAP sind nur der Elektronik- und Mechanikknauf in Farbe.

## AirKey Hybrid-Zylinder | Doppelzylinder Europrofil SY-MO DZ-S



### Normen & Richtlinien



Der AirKey Hybrid-Zylinder mit beidseitigem Zutritt ist die ideale Lösung für Türen mit höchsten Sicherheitsanforderungen im Innen- und Außenbereich, wo

eine beidseitige Zutrittskontrolle erforderlich ist und eignet sich auch für den Einbau in Brandschutztüren.

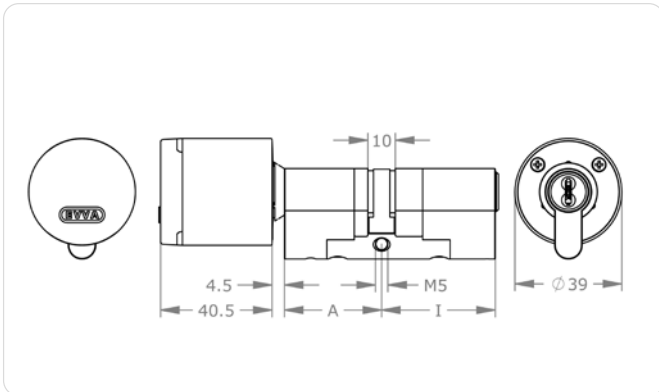

### Anwendungsbeispiele



#### Einbruchschutz

Der mechanische Zylinder im Innenbereich ist von außen manipuliergeschützt.



#### Sicherer Pausenhof

Lustiges Aussperren von Mitschülern im Pausenhof ist mit dem Hybridzylinder nicht mehr möglich.



#### Schneller Zutritt im Notfall

Für die Feuerwehr ist bei Durchgangstüren in eine Richtung mit dem Hybridzylinder die mechanische Sperrung gewährleistet.



#### Kombischlüssel

Ein Schlüssel sperrt Mechanik und Elektronik.

## Technische Information

|  |   |
|--|---|
| Mechanische Innenseite                   | MCS (A/MCS)   4KS (A/4KS)   ICS (A/ICS)   EPS (A/EP5;A/EP6)   Akura44 (A/A44)   |
| Zylinderlänge außen A in mm (Elektronik) | 31   36   41   46   + 5 mm ...<br>Standard: A + l ≤ 92 mm, Überlänge: A + l ≥ 97 mm<br>Mit Akura44: Ab 30mm in 5-mm-Schritten   |
| Zylinderlänge innen l in mm (Mechanik)   | 36   41   46   + 5 mm ...<br>Standard: A + l ≤ 92 mm, Überlänge: A + l ≥ 97 mm<br>Mit Akura44: Ab 30mm in 5-mm-Schritten  |
| Oberfläche                               | NI – Nickel   NP – Nickel poliert   MP – Messing poliert   PB – patiniert braun   PS – patiniert schwarz  |
| Technische Einbausituation               | FLU – Lageunabhängige Einbausituation   |
| Verlängerte Außenknaufachse              | AV05 – 5 mm   AV10 – 10 mm   AV15 – 15 mm   |
| Schließnase                              | SEP – Europrofil   BIF – Biffar   Z10 – Zahnritzel 10   Z18 – Zahnritzel 18   |
| Zusatzzertifikat                         | SKG – SKG***  |
| Sicherheitsmerkmale AirKey               | Frei drehender Außenknauf gegen Manipulation   Sollbruchstelle am Außenknauf   Einkupplung nur bei Berechtigung   Ereignisspeicher   Aufbohrschutz   Kernziehschutz   integriertes EAL5+-zertifiziertes Secure-Element   ECDSA- und AES-Verschlüsselung |
| Sicherheitsmerkmale Mechanik             | siehe Datenblatt MCS (A/MCS)   4KS (A/4KS)   ICS (A/ICS)   EPS (A/EP5;A/EP6)   Akura44 (A/A44)  |
| Normen & Richtlinien                     | CE-geprüft   EN 1634: 30 Minuten   EN 1634: 90 Minuten   Schutzart IP65   EN:1303   EN 15684: 1.6.B.3.0.D.3.D   SKG***  |
| Technische Einbausituation               | Innen- und Außentüren mit höchsten Sicherheitsanforderungen und speziellen Witterungseinflüssen. Geeignet für die Montage in Brandschutztüren.  |
| Kompatible Identtechnologien             | NFC-Smartcards als Kartenidentmedien, Schlüsselanhänger und Kombischlüssel   Bluetooth 4.0 (BLE)   NFC  |
| Batterie                                 | 2 Stück Lithium-Batterien CR2   bis zu 30.000 Zyklen  |
| Signalisierung                           | Optisch + akustisch   |
| Einsatzbedingungen                       | Umgebungstemperatur –20 °C bis +55 °C (abhängig von Batterie)   Luftfeuchtigkeit < 90 %, nicht kondensierend   für 100.000 Zyklen gemäß EN 15684   Min. Dornmaß 35 mm Schutzart IP65  |
| Ereignisspeicher                         | Die letzten 1.000 Ereignisse  |
| Schnittstellen                           | BLE   NFC   Verbindung mit dem Notstromgerät  |
| Pflichtoption                            | BSZ - beidseitig schließbarer Zylinder  |
| Lieferumfang                             | AirKey-Hybridzylinder   Zylinder-Befestigungsschraube   2 Stück Lithium-Batterien CR2   Montageanleitung   Wichtige Hinweise  |

## Ausführungen



Profilform

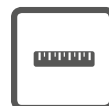

Zylinderlänge



Oberfläche

## Optionen



Technische Einbausituation



Verlängerte Außenknaufachse



Schließnase



Zusatzzertifikat



Zubehör

## Bestellen

|             |  |
|-------------|--|
| Produktcode | E.[A/System].PZ.DZ-S.[Zylinderlänge aussen A/Zylinderlänge innen l].[Oberfläche].[Technische Einbausituation].BSZ.[Option] |
| Beispiel    | E.A/4KS.PZ.DZ-S.31/36.NI.FLU.BSZ   |

## AirKey Hybrid-Zylinder | Doppelzylinder Rundprofil SY-MO RDZ-S



### Normen & Richtlinien

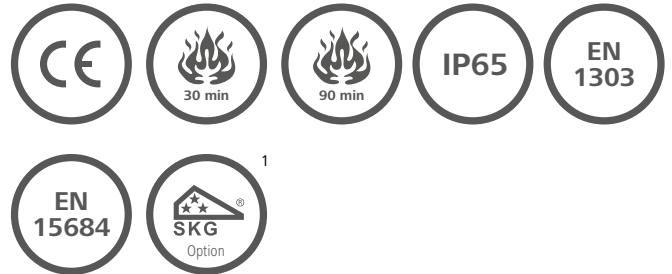

Der AirKey Hybrid-Zylinder mit beidseitigem Zutritt ist die ideale Lösung für Türen mit höchsten Sicherheitsanforderungen im

Innen- und Außenbereich, wo eine beidseitige Zutrittskontrolle erforderlich ist und eignet sich auch für den Einbau in Brandschutztüren.

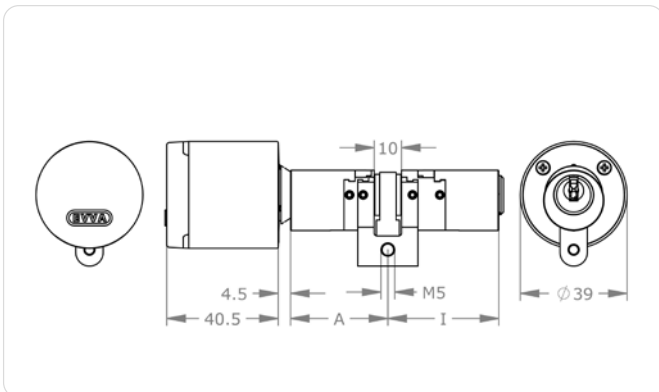

### Anwendungsbeispiele



#### Einbruchschutz

Der mechanische Zylinder im Innenbereich ist von außen manipulier geschützt.



#### Sicherer Pausenhof

Lustiges Aussperren von Mitschülern im Pausenhof ist mit dem Hybridzylinder nicht mehr möglich.



#### Schneller Zutritt im Notfall

Für die Feuerwehr ist bei Durchgangstüren in eine Richtung mit dem Hybridzylinder die mechanische Sperrung gewährleistet.



#### Kombischlüssel

Ein Schlüssel sperrt Mechanik und Elektronik.

## Technische Information

|  |   |
|--|---|
| Mechanische Innenseite                   | ICS (A/ICS)   4KS (A/4KS)   |
| Zylinderlänge außen A in mm (Elektronik) | 31   36   41   46   + 5 mm ...<br>Standard: A + I ≤ 92 mm, Überlänge: A + I ≥ 97 mm   |
| Zylinderlänge innen I in mm (Mechanik)   | 36   41   46   + 5 mm ...<br>Standard: A + I ≤ 92 mm, Überlänge: A + I ≥ 97 mm  |
| Oberfläche                               | NI – Nickel   NP – Nickel poliert   MP – Messing poliert   PB – patiniert braun   PS – patiniert schwarz  |
| Technische Einbausituation               | FLU – Lageunabhängige Einbausituation   |
| Verlängerte Außenknaufachse              | AV05 – 5 mm   AV10 – 10 mm   AV15 – 15 mm   |
| Schließnase                              | SRP - Rundprofil   BIF – Biffar   Z10 – Zahnritzel 10   Z18 – Zahnritzel 18   |
| Zusatzzertifikat                         | SKG – SKG***  |
| Sicherheitsmerkmale AirKey               | Frei drehender Außenknauf gegen Manipulation   Sollbruchstelle am Außenknauf   Einkupplung nur bei Berechtigung   Ereignisspeicher   Aufbohrschutz   Kernziehschutz   integriertes EAL5+-zertifiziertes Secure-Element   ECDSA- und AES-Verschlüsselung |
| Sicherheitsmerkmale Mechanik             | siehe Datenblatt 4KS (A/4KS)   ICS (A/ICS)  |
| Normen & Richtlinien                     | CE-geprüft   EN 1634: 30 Minuten   EN 1634: 90 Minuten   Schutzart IP65   EN:1303   EN 15684: 1.6.B.3.0.D.3.D   SKG***  |
| Technische Einbausituation               | Innen- und Außentüren mit höchsten Sicherheitsanforderungen und speziellen Witterungseinflüssen. Geeignet für die Montage in Brandschutztüren.  |
| Kompatible Identtechnologien             | NFC-Smartcards als Kartenidentmedien, Schlüsselanhänger und Kombischlüssel   Bluetooth 4.0 (BLE)   NFC  |
| Batterie                                 | 2 Stück Lithium-Batterien CR2   bis zu 30.000 Zyklen  |
| Signalisierung                           | Optisch + akustisch   |
| Einsatzbedingungen                       | Umgebungstemperatur –20 °C bis +55 °C (abhängig von Batterie)   Luftfeuchtigkeit < 90 %, nicht kondensierend   für 100.000 Zyklen gemäß EN 15684   Min. Dornmaß 35 mm Schutzart IP65  |
| Ereignisspeicher                         | Die letzten 1.000 Ereignisse  |
| Schnittstellen                           | BLE   NFC   Verbindung mit dem Notstromgerät  |
| Pflichtoption                            | BSZ - beidseitig schließbarer Zylinder  |
| Lieferumfang                             | AirKey-Hybridzylinder   Zylinder-Befestigungsschraube   2 Stück Lithium-Batterien CR2   Montageanleitung   Wichtige Hinweise  |

## Ausführungen



Profilform

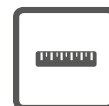

Zylinderlänge



Oberfläche

## Optionen



Technische Einbausituation



Verlängerte Außenknaufachse



Schließnase



Zusatzzertifikat



Zubehör

## Bestellen

|             |   |
|-------------|---|
| Produktcode | E.[A/System].PZ.RDZ-S.[Zylinderlänge aussen A/Zylinderlänge innen I].[Oberfläche].[Technische Einbausituation].BSZ.[Option] |
| Beispiel    | E.A/4KS.PZ.RDZ-S.31/36.NI.FLU.BSZ   |







**Verlängerte Außenknaufachse**

› Diese kann beim Einsatz von Zylindern in Kernziehschutzbeschlägen notwendig sein.

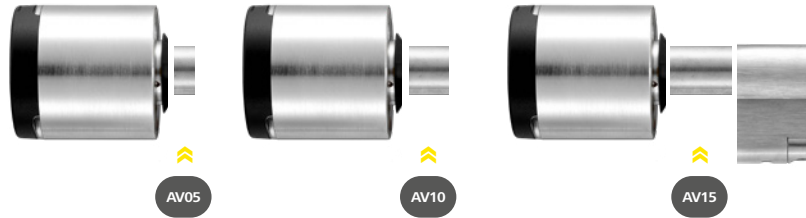

SEP >>



Europrofil\*

SRP >>



Rundprofil\*

BIF >>



Biffar

Z10 >>



Zahnritzel 10

Z18 >>



Zahnritzel 18

\*Anzugeben bei abweichendem Zylinderprofil



**Richtige Zylinderlängen**

› Zylinderlängen A bzw. I werden von der Mitte der Zylinderschraube bis zur Gehäusekante gemessen. Die gewählte Zylinderlänge darf den Beschlag nicht um mehr als 3 mm überragen.



Standard:  $A + I \leq 92 \text{ mm}$ , Überlänge:  $A + I \geq 97 \text{ mm}$



**Spezielle Schließnasen und Zahnritzel**

› Der AirKey-Zylinder lässt sich auch für besondere Schlösser, z.B. für Mehrfachverriegelungen, ausrüsten.

NI >>



Nickel

NP >>



Nickel poliert

MP >>



Messing poliert

PB >>



Patiniert braun\*

PS >>



Patiniert schwarz\*

\* Mit FZG/FAP sind nur der Elektronik- und Mechanikknauf in Farbe.

## AirKey-Zylinder | Skandinavisches Ovalprofil SKA

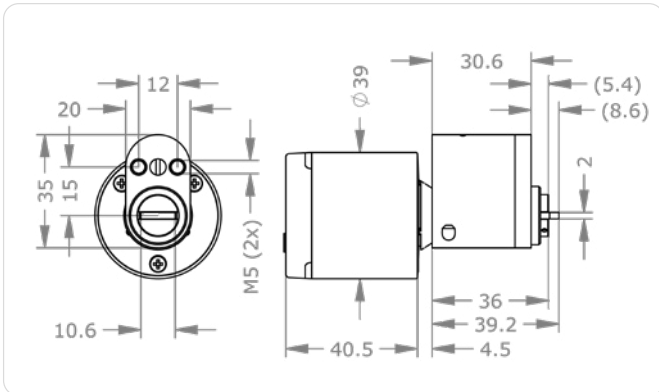

### Anwendungsbeispiele



#### Skandinavische Schlösser mit einseitiger Berechtigungsabfrage

Der AirKey-Ovalzylinder ist ideal für Türen mit skandinavischen Schlössern im Außenbereich.

#### Produktbeschreibung

Der AirKey-Ovalzylinder ist die ideale Lösung für Türen mit skandinavischen Schlössern, bei der nur eine einseitige

Berechtigungsabfrage notwendig ist und Wert auf höchste Sicherheitsanforderungen gelegt wird.



#### Technische Information

|                              |   |
|------------------------------|---|
| Oberfläche                   | NI – Nickel   NP – Nickel poliert   MP – Messing poliert  |
| Verlängerte Außenknaufachse  | AV05 – 5 mm   AV10 – 10 mm   AV15 – 15 mm   |
| Sicherheitsmerkmale          | Frei drehender Außenknauf gegen Manipulation   Sollbruchstelle am Außenknauf   Einkupplung nur bei Berechtigung   Ereignisspeicher   Kernziehschutz   integriertes EAL5+-zertifiziertes Secure-Element   ECDSA- und AES-Verschlüsselung |
| Normen & Richtlinien         | CE-geprüft   Schutzart IP65   EN15684   SSF 3522  |
| Technische Einbausituation   | Außentüren mit höchsten Sicherheitsanforderungen und speziellen Witterungseinflüssen. Standardmäßig mit lageunabhängiger Einbausituation FLU  |
| Kompatible Identtechnologien | NFC-Smartcards als Kartenidentmedien, Schlüsselanhänger und Kombischlüssel   Bluetooth 4.0 (BLE)   NFC  |
| Batterie                     | 2 Stück Lithium-Batterien CR2   bis zu 30.000 Zyklen  |
| Signalisierung               | Optisch + akustisch   |
| Einsatzbedingungen           | Umgebungstemperatur –20 °C bis +55 °C (abhängig von Batterie)   Luftfeuchtigkeit < 90 %, nicht kondensierend   für 100.000 Zyklen   Min. Dornmaß 35 mm   Schutzart IP65   |
| Ereignisspeicher             | Die letzten 1.000 Ereignisse  |
| Schnittstellen               | BLE   NFC   Verbindung mit dem Notstromgerät  |
| Lieferumfang                 | AirKey-Zylinder   2 Stück Lithium-Batterien CR2   Montageanleitung   Wichtige Hinweise   Schließnase von Reseller beige stellt  |

#### Bestellen

|             |                                     |
|-------------|-------------------------------------|
| Produktcode | E.A.PZ.SKA.31.[Oberfläche].[Option] |
| Beispiel    | E.A.PZ.SKA.31.NI                    |

# AirKey-Zylinder | Skandinavisches Ovalprofil SKI

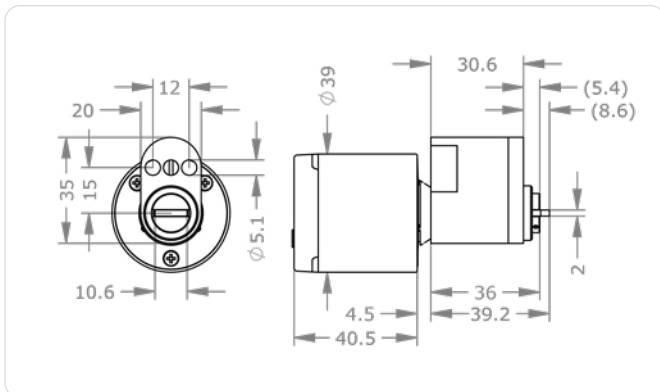
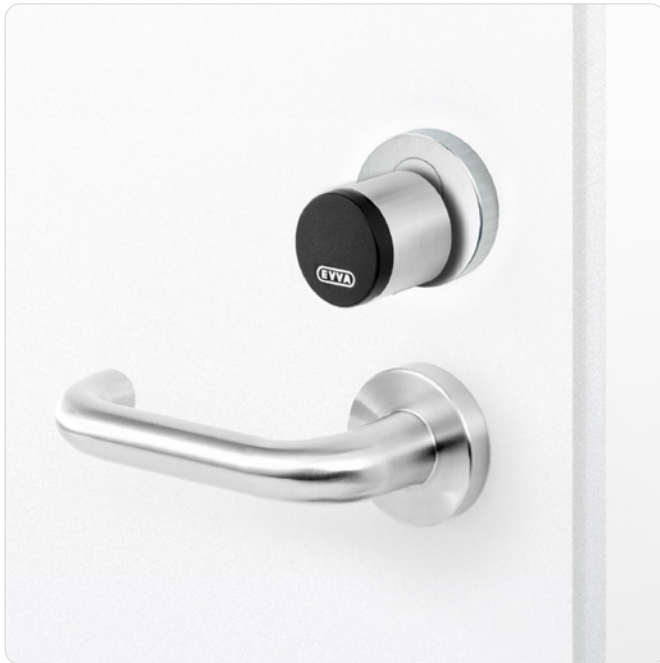

## Produktbeschreibung

Der AirKey-Ovalzylinder ist die ideale Lösung für Türen mit skandinavischen Schlössern, bei der nur eine einseitige

Berechtigungsabfrage notwendig ist und Wert auf höchste Sicherheitsanforderungen gelegt wird.



## Technische Information

|                              |   |
|------------------------------|---|
| Oberfläche                   | NI – Nickel   NP – Nickel poliert   MP – Messing poliert  |
| Verlängerte Außenknaufachse  | AV05 – 5 mm   AV10 – 10 mm   AV15 – 15 mm   |
| Sicherheitsmerkmale          | Frei drehender Außenknauf gegen Manipulation   Sollbruchstelle am Außenknauf   Einkupplung nur bei Berechtigung   Ereignisspeicher   Kernziehschutz   integriertes EAL5+-zertifiziertes Secure-Element   ECDSA- und AES-Verschlüsselung |
| Normen & Richtlinien         | CE-geprüft   Schutzart IP65   EN15684   |
| Technische Einbausituation   | Innentüren mit höchsten Sicherheitsanforderungen und speziellen Witterungseinflüssen. Standardmäßig mit lageunabhängiger Einbausituation FLU  |
| Kompatible Identtechnologien | NFC-Smartcards als Kartenidentmedien, Schlüsselanhänger und Kombischlüssel   Bluetooth 4.0 (BLE)   NFC  |
| Batterie                     | 2 Stück Lithium-Batterien CR2   bis zu 30.000 Zyklen  |
| Signalisierung               | Optisch + akustisch   |
| Einsatzbedingungen           | Umgebungstemperatur –20 °C bis +55 °C (abhängig von Batterie)   Luftfeuchtigkeit < 90 %, nicht kondensierend   für 100.000 Zyklen   Min. Dornmaß 35 mm   Schutzart IP65   |
| Ereignisspeicher             | Die letzten 1.000 Ereignisse  |
| Schnittstellen               | BLE   NFC   Verbindung mit dem Notstromgerät  |
| Lieferumfang                 | AirKey-Zylinder   2 Stück Lithium-Batterien CR2   Montageanleitung   Wichtige Hinweise   Schließnase von Reseller beige gestellt  |

## Anwendungsbeispiele



### Skandinavische Schlösser mit einseitiger Berechtigungsabfrage

Der AirKey-Ovalzylinder ist ideal für Türen mit skandinavischen Schlössern im Innenbereich.

## Bestellen

|             |                                     |
|-------------|-------------------------------------|
| Produktcode | E.A.PZ.SKI.31.[Oberfläche].[Option] |
| Beispiel    | E.A.PZ.SKI.31.NI                    |



## AirKey-Zylinder | Skandinavischer Sicherheitszylinder AZ37

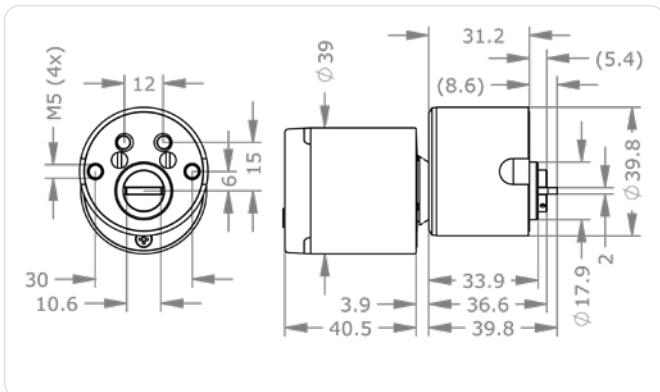

### Produktbeschreibung

Der AirKey-Security-Aussenzylinder ist die ideale Lösung für Türen mit skandinavischen Schlössern, bei der eine einseitige Berechtigung

abfrage notwendig ist und Wert auf höchste Sicherheitsanforderungen im Außenbereich gelegt wird.



### Technische Information

|                              |   |
|------------------------------|---|
| Oberfläche                   | NI – Nickel   NP – Nickel poliert   MP – Messing poliert  |
| Verlängerte Außenknaufachse  | AV05 – 5 mm   AV10 – 10 mm   AV15 – 15 mm   |
| Sicherheitsmerkmale          | Frei drehender Außenknauf gegen Manipulation   Sollbruchstelle am Außenknauf   Einkupplung nur bei Berechtigung   Ereignisspeicher   Kernziehschutz   integriertes EAL5+-zertifiziertes Secure-Element   ECDSA- und AES-Verschlüsselung |
| Normen & Richtlinien         | CE-geprüft   Schutzart IP65   EN15684   SSF 3522  |
| Technische Einbausituation   | Außentüren mit höchsten Sicherheitsanforderungen und speziellen Witterungseinflüssen.   |
| Kompatible Identtechnologien | NFC-Smartcards als Kartenidentmedien, Schlüsselanhänger und Kombischlüssel   Bluetooth 4.0 (BLE)   NFC  |
| Batterie                     | 2 Stück Lithium-Batterien CR2   bis zu 30.000 Zyklen  |
| Signalisierung               | Optisch + akustisch   |
| Einsatzbedingungen           | Umgebungstemperatur -20 °C bis +55 °C (abhängig von Batterie)   Luftfeuchtigkeit < 90 %, nicht kondensierend   für 100.000 Zyklen   Min. Dornmaß 35 mm   Schutzart IP65   |
| Ereignisspeicher             | Die letzten 1.000 Ereignisse  |
| Schnittstellen               | BLE   NFC   Verbindung mit dem Notstromgerät  |
| Lieferumfang                 | AirKey-Zylinder   2 Stück Lithium-Batterien CR2   Montageanleitung   Wichtige Hinweise  |

### Bestellen

|             |                                       |
|-------------|---------------------------------------|
| Produktcode | E.A.AI.AZ37.SEC.[Oberfläche].[Option] |
| Beispiel    | E.A.AI.AZ37.SEC.NI                    |

# AirKey-Zylinder | Skandinavischer Sicherheitszylinder IZ37

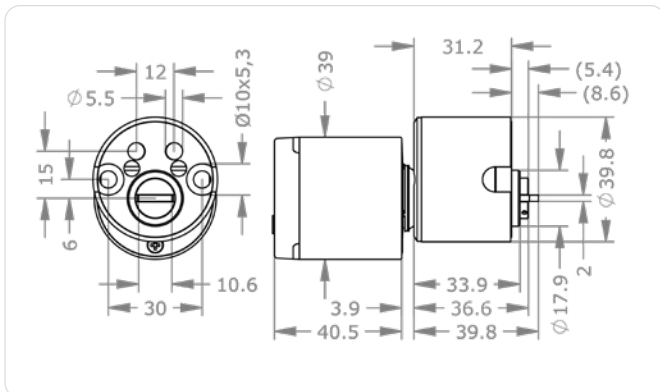

## Produktbeschreibung

Der AirKey-Security Innenzylinder ist die ideale Lösung für Türen mit skandinavischen Schlössern, bei der auch innen eine Berechtigungs-  
 abfrage notwendig ist und Wert auf höchste Sicherheitsanforderungen im Innenbereich gelegt wird.



## Technische Information

|                              |   |
|------------------------------|---|
| Oberfläche                   | NI – Nickel   NP – Nickel poliert   MP – Messing poliert  |
| Verlängerte Außenknaufachse  | AV05 – 5 mm   AV10 – 10 mm   AV15 – 15 mm   |
| Sicherheitsmerkmale          | Frei drehender Außenknauf gegen Manipulation   Sollbruchstelle am Außenknauf   Einkupplung nur bei Berechtigung   Ereignisspeicher   Kernziehschutz   integriertes EAL5+-zertifiziertes Secure-Element   ECDSA- und AES-Verschlüsselung |
| Normen & Richtlinien         | CE-geprüft   Schutzart IP65   EN15684   |
| Technische Einbausituation   | Innentüren mit höchsten Sicherheitsanforderungen und speziellen Witterungseinflüssen.   |
| Kompatible Identtechnologien | NFC-Smartcards als Kartenidentmedien, Schlüsselanhänger und Kombischlüssel   Bluetooth 4.0 (BLE)   NFC  |
| Batterie                     | 2 Stück Lithium-Batterien CR2   bis zu 30.000 Zyklen  |
| Signalisierung               | Optisch + akustisch   |
| Einsatzbedingungen           | Umgebungstemperatur –20 °C bis +55 °C (abhängig von Batterie)   Luftfeuchtigkeit < 90 %, nicht kondensierend   für 100.000 Zyklen   Min. Dornmaß 35 mm   Schutzart IP65   |
| Ereignisspeicher             | Die letzten 1.000 Ereignisse  |
| Schnittstellen               | BLE   NFC   Verbindung mit dem Notstromgerät  |
| Lieferumfang                 | AirKey-Zylinder   2 Stück Lithium-Batterien CR2   Montageanleitung   Wichtige Hinweise  |

## Bestellen

|             |                                       |
|-------------|---------------------------------------|
| Produktcode | E.A.AI.IZ37.SEC.[Oberfläche].[Option] |
| Beispiel    | E.A.AI.IZ37.SEC.NI                    |

# AirKey-Zylinder | Skandinavischer Sicherheitszylinder AZ38

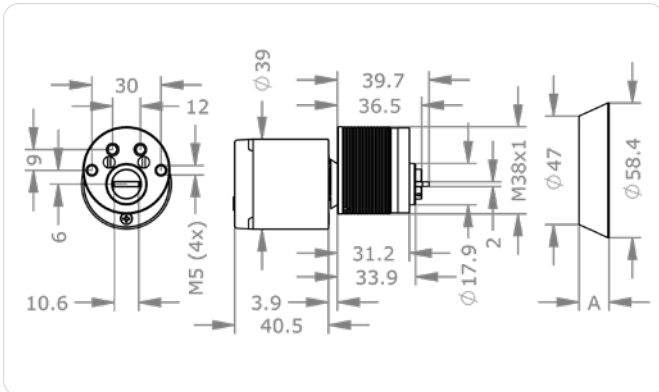
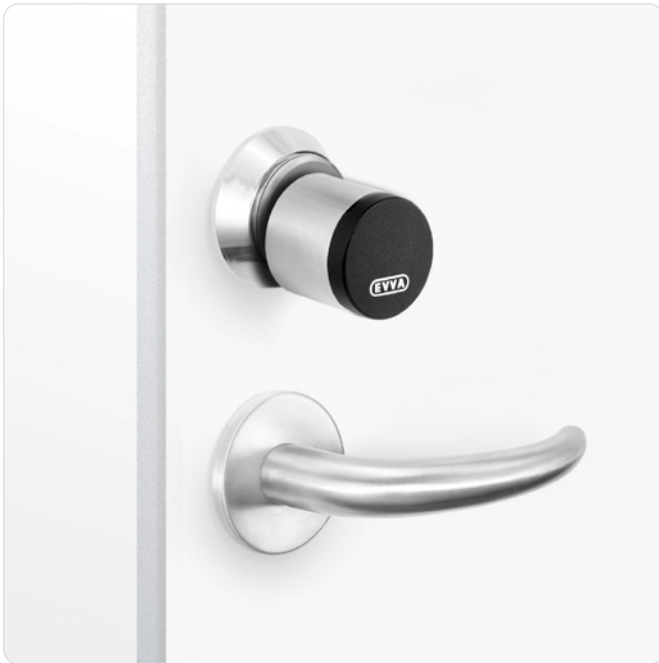

## Produktbeschreibung

Der AirKey-Security-Aussenzylinder ist die ideale Lösung für Türen mit norwegischen Schlössern, bei der eine einseitige Berech-

tigungsabfrage notwendig ist und Wert auf höchste Sicherheitsanforderungen im Außenbereich gelegt wird.



## Technische Information

|                              |   |
|------------------------------|---|
| Oberfläche                   | NI – Nickel   NP – Nickel poliert   MP – Messing poliert  |
| Verlängerte Außenknaufachse  | AV05 – 5 mm   AV10 – 10 mm   AV15 – 15 mm   |
| Zylinderrosette Norwegen     | R0N6 - 6mm   R0N8 - 8mm   R0N13 - 13mm  |
| Sicherheitsmerkmale          | Frei drehender Außenknauf gegen Manipulation   Sollbruchstelle am Außenknauf   Einkupplung nur bei Berechtigung   Ereignisspeicher   Kernziehschutz   integriertes EAL5+-zertifiziertes Secure-Element   ECDSA- und AES-Verschlüsselung |
| Normen & Richtlinien         | CE-geprüft   Schutzart IP65   EN15684   SSF 3522  |
| Technische Einbausituation   | Außentüren mit höchsten Sicherheitsanforderungen und speziellen Witterungseinflüssen.   |
| Kompatible Identtechnologien | NFC-Smartcards als Kartenidentmedien, Schlüsselanhänger und Kombischlüssel   Bluetooth 4.0 (BLE)   NFC  |
| Batterie                     | 2 Stück Lithium-Batterien CR2   bis zu 30.000 Zyklen  |
| Signalisierung               | Optisch + akustisch   |
| Einsatzbedingungen           | Umgebungstemperatur -20 °C bis +55 °C (abhängig von Batterie)   Luftfeuchtigkeit < 90 %, nicht kondensierend   für 100.000 Zyklen   Min. Dornmaß 35 mm   Schutzart IP65   |
| Ereignisspeicher             | Die letzten 1.000 Ereignisse  |
| Schnittstellen               | BLE   NFC   Verbindung mit dem Notstromgerät  |
| Lieferumfang                 | AirKey-Zylinder   2 Stück Lithium-Batterien CR2   Montageanleitung   Wichtige Hinweise  |

## Bestellen

|             |                                       |
|-------------|---------------------------------------|
| Produktcode | E.A.AI.AZ38.NOR.[Oberfläche].[Option] |
| Beispiel    | E.A.AI.AZ38.NOR.NI.AV05.R0N6          |

# AirKey-Zylinder | Skandinavischer Sicherheitszylinder IZ38

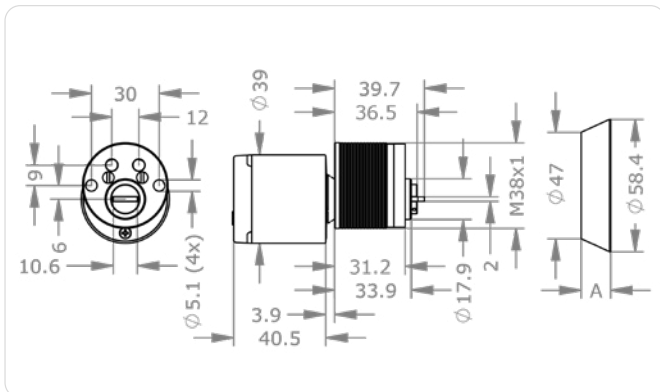

## Produktbeschreibung

Der AirKey-Security Innenzylinder ist die ideale Lösung für Türen mit norwegischen Schlössern, bei der auch innen eine Berechtigungs-

abfrage notwendig ist und Wert auf höchste Sicherheitsanforderungen im Innenbereich gelegt wird.



## Technische Information

|                              |   |
|------------------------------|---|
| Oberfläche                   | NI – Nickel   NP – Nickel poliert   MP – Messing poliert  |
| Verlängerte Außenknaufachse  | AV05 – 5 mm   AV10 – 10 mm   AV15 – 15 mm   |
| Zylinderrosette Norwegen     | R0N6 - 6mm   R0N8 - 8mm   R0N13 - 13mm  |
| Sicherheitsmerkmale          | Frei drehender Außenknauf gegen Manipulation   Sollbruchstelle am Außenknauf   Einkupplung nur bei Berechtigung   Ereignisspeicher   Kernziehschutz   integriertes EAL5+-zertifiziertes Secure-Element   ECDSA- und AES-Verschlüsselung |
| Normen & Richtlinien         | CE-geprüft   Schutzart IP65   EN15684   |
| Technische Einbausituation   | Innentüren mit höchsten Sicherheitsanforderungen und speziellen Witterungseinflüssen.   |
| Kompatible Identtechnologien | NFC-Smartcards als Kartenidentmedien, Schlüsselanhänger und Kombischlüssel   Bluetooth 4.0 (BLE)   NFC  |
| Batterie                     | 2 Stück Lithium-Batterien CR2   bis zu 30.000 Zyklen  |
| Signalisierung               | Optisch + akustisch   |
| Einsatzbedingungen           | Umgebungstemperatur -20 °C bis +55 °C (abhängig von Batterie)   Luftfeuchtigkeit < 90 %, nicht kondensierend   für 100.000 Zyklen   Min. Dornmaß 35 mm   Schutzart IP65   |
| Ereignisspeicher             | Die letzten 1.000 Ereignisse  |
| Schnittstellen               | BLE   NFC   Verbindung mit dem Notstromgerät  |
| Lieferumfang                 | AirKey-Zylinder   2 Stück Lithium-Batterien CR2   Montageanleitung   Wichtige Hinweise  |

## Bestellen

|             |                                       |
|-------------|---------------------------------------|
| Produktcode | E.A.AI.IZ38.NOR.[Oberfläche].[Option] |
| Beispiel    | E.A.AI.IZ38.NOR.NI.AV05.R0N6          |

# AirKey-Zylinder | Ausführungen & Optionen (Skandinavien)

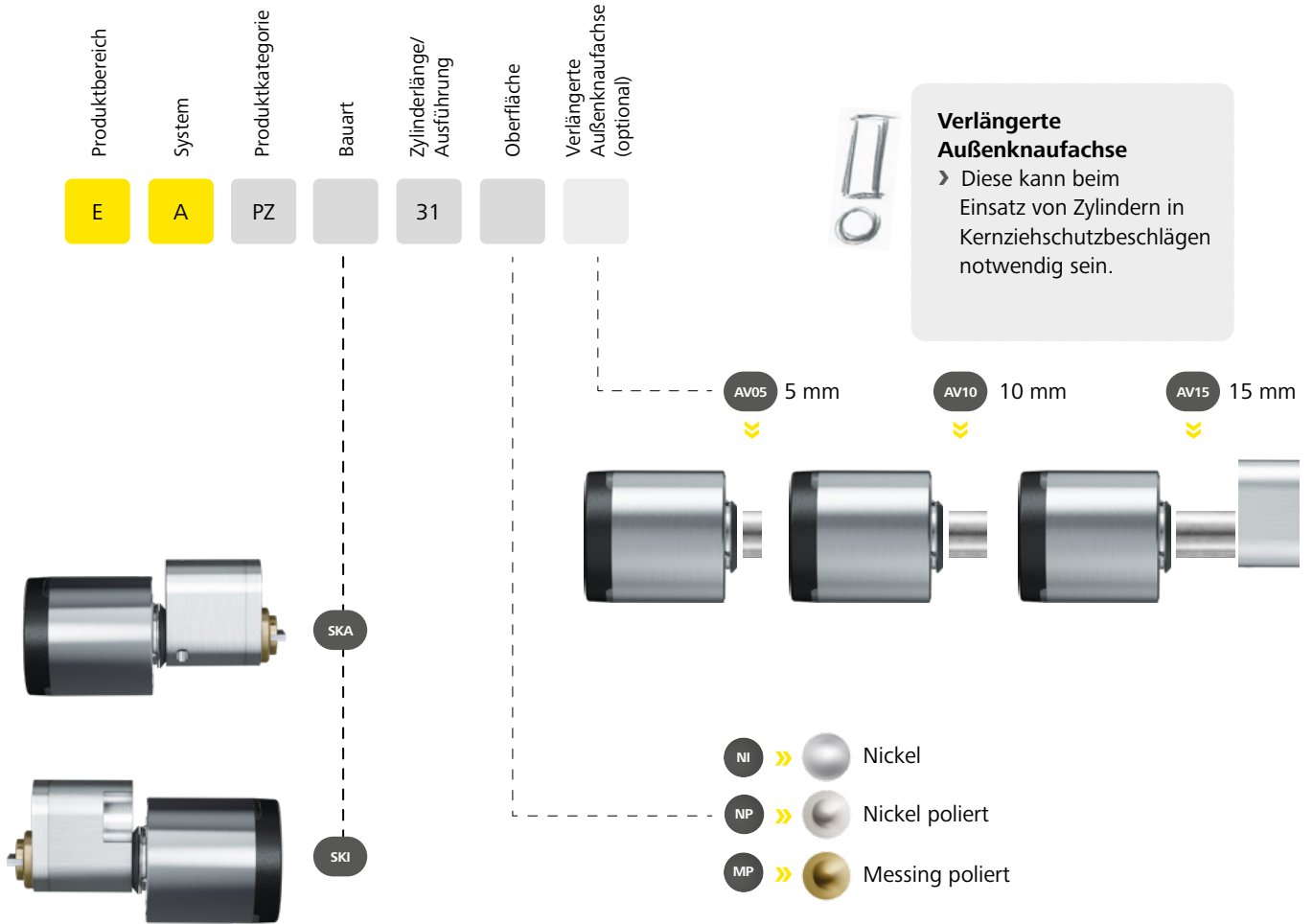



- Produktbereich: **E**
- System: **A**
- Produktkategorie: **AI**
- Bauart: **[ ]**
- Zylinderlänge/  
Ausführung: **[ ]**
- Oberfläche: **[ ]**
- Verlängerte  
Außenknaufachse  
(optional): **[ ]**
- Zylinderrosette  
Norwegen: **[ ]**

- RON6** 6 mm\*
- RON8** 8 mm\*
- RON13** 13 mm\* \*Nur für NOR



**Verlängerte Außenknaufachse**

› Diese kann beim Einsatz von Zylindern in Kernziehschutzbeschlägen notwendig sein.

- AV05** 5 mm
- AV10** 10 mm
- AV15** 15 mm

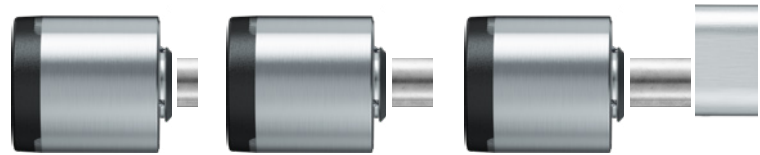

- NI** » Nickel
- NP** » Nickel poliert
- MP** » Messing poliert

- AZ37** » **SEC** » Außenzylinder
- AZ38** » **NOR** » Außenzylinder
- IZ37** » **SEC** » Innenzylinder
- IZ38** » **NOR** » Innenzylinder

## AirKey-Zylinder | Australischer Profilzylinder A0

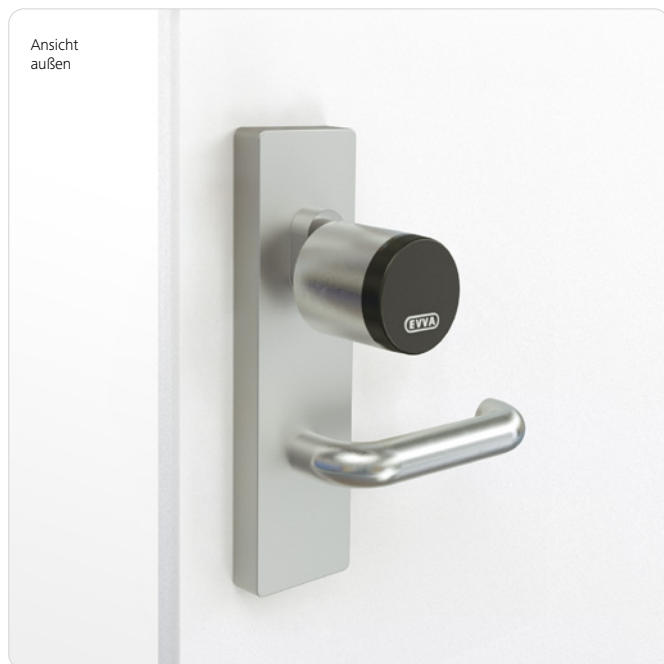

### Normen & Richtlinien



### Produktbeschreibung

Der AirKey-Halbzylinder ist die ideale Lösung für Türen oder Schlüsseltaster mit australischem OV-Profil, bei der nur eine einseitige Berechtigungs-

abfrage notwendig ist und Wert auf höchste Sicherheit im Innen- und Außenbereich gelegt wird.

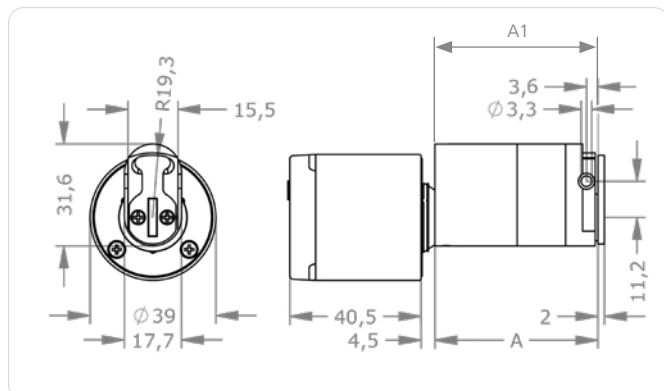

|    | A    | A1 |
|----|------|----|
| 36 | 35,6 | 32 |
| 51 | 50,6 | 47 |
| 56 | 55,6 | 52 |
| 81 | 80,6 | 77 |

### Montage-Tipp

Zur Montage benötigen Sie das spezielle Montagewerkzeug

» Seite 94

## Technische Information

|                              |   |
|------------------------------|---|
| Zylinderlänge außen A in mm  | 36   51   56   81   |
| Oberfläche                   | NI – Nickel   MP – Messing poliert  |
| Verlängerte Außenknaufachse  | AV05 – 5 mm   AV10 – 10 mm   AV15 – 15 mm   |
| Sicherheitsmerkmale          | Frei drehender Außenknauf gegen Manipulation   Sollbruchstelle am Außenknauf   Einkupplung nur bei Berechtigung   Ereignisspeicher   Kernziehschutz   integriertes EAL5+-zertifiziertes Secure-Element   ECDSA- und AES-Verschlüsselung |
| Normen & Richtlinien         | CE-geprüft   Schutzart IP65   |
| Technische Einbausituation   | Innen- und Außentüren mit höchsten Sicherheitsanforderungen und speziellen Witterungseinflüssen. Geeignet für die Montage in Brandschutztüren.  |
| Kompatible Identtechnologien | NFC-Smartcards als Kartenidentmedien, Schlüsselanhänger und Kombischlüssel   Bluetooth 4.0 (BLE)   NFC  |
| Batterie                     | 2 Stück Lithium-Batterien CR2   bis zu 30.000 Zyklen  |
| Signalisierung               | Optisch + akustisch   |
| Einsatzbedingungen           | Umgebungstemperatur –20 °C bis +55 °C (abhängig von Batterie)   Luftfeuchtigkeit < 90 %, nicht kondensierend   für 100.000 Zyklen   Min. Dornmaß 35 mm   Schutzart IP65   |
| Ereignisspeicher             | Die letzten 1.000 Ereignisse  |
| Schnittstellen               | BLE   NFC   Verbindung mit dem Notstromgerät  |
| Lieferumfang                 | AirKey-Zylinder   2 Stück Lithium-Batterien CR2   Montageanleitung   Wichtige Hinweise   Schließnase von Reseller beige gestellt  |

## Ausführungen

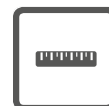

Zylinderlänge



Oberfläche

## Optionen



Verlängerte Außenknaufachse



Zubehör

Ausführungen und Optionen  
siehe » **Seite 84**

Zubehör siehe » **Seite 94**

## Bestellen

|             |  |
|-------------|--|
| Produktcode | E.A.PZ.A0V.[Zylinderlänge außen A].[Oberfläche].[Option] |
| Beispiel    | E.A.PZ.A0V.36.NI   |

## AirKey-Zylinder | Außenzylinder AZ29 – RC1



### Normen & Richtlinien



### Produktbeschreibung

Der AirKey-Außenzylinder ist die ideale Lösung für Türen mit australischen Zusatzschlössern, bei der nur eine einseitige

Berechtigungsabfrage notwendig ist und Wert auf höchste Sicherheit im Innen- und Außenbereich gelegt wird.

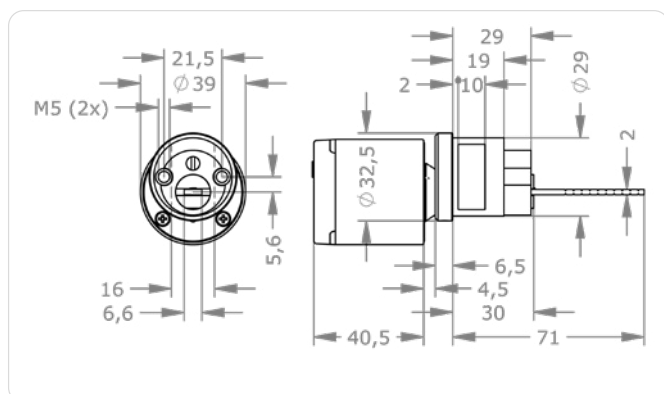

### Montage-Tipp

Zur Montage benötigen Sie das spezielle Montagewerkzeug

» Seite 94

## Technische Information

|                              |   |
|------------------------------|---|
| Zylinderlänge außen A in mm  | bis 71 mm   |
| Oberfläche                   | NI – Nickel   MP – Messing poliert  |
| Verlängerte Außenknaufachse  | AV05 – 5 mm   AV10 – 10 mm   AV15 – 15 mm   |
| Sicherheitsmerkmale          | Frei drehender Außenknauf gegen Manipulation   Sollbruchstelle am Außenknauf   Einkupplung nur bei Berechtigung   Ereignisspeicher   Kernziehschutz   integriertes EAL5+-zertifiziertes Secure-Element   ECDSA- und AES-Verschlüsselung |
| Normen & Richtlinien         | CE-geprüft   Schutzart IP65   |
| Technische Einbausituation   | Innen- und Außentüren mit höchsten Sicherheitsanforderungen und speziellen Witterungseinflüssen. Geeignet für die Montage in Brandschutztüren.  |
| Kompatible Identtechnologien | NFC-Smartcards als Kartenidentmedien, Schlüsselanhänger und Kombischlüssel   Bluetooth 4.0 (BLE)   NFC  |
| Batterie                     | 2 Stück Lithium-Batterien CR2   bis zu 30.000 Zyklen  |
| Signalisierung               | Optisch + akustisch   |
| Einsatzbedingungen           | Umgebungstemperatur –20 °C bis +55 °C (abhängig von Batterie)   Luftfeuchtigkeit < 90 %, nicht kondensierend   für 100.000 Zyklen   Min. Dornmaß 35 mm   Schutzart IP65   |
| Ereignisspeicher             | Die letzten 1.000 Ereignisse  |
| Schnittstellen               | BLE   NFC   Verbindung mit dem Notstromgerät  |
| Lieferumfang                 | AirKey-Zylinder   2 Stück Lithium-Batterien CR2   Montageanleitung   Wichtige Hinweise  |

## Ausführungen



Oberfläche

## Optionen



Verlängerte Außenknaufachse



Zubehör

Ausführungen und Optionen  
siehe » **Seite 84**

Zubehör siehe » **Seite 94**

## Bestellen

|             |                                       |
|-------------|---------------------------------------|
| Produktcode | E.A.AI.AZ29.RC1.[Oberfläche].[Option] |
| Beispiel    | E.A.AI.AZ29.RC1.NI                    |



# AirKey-Zylinder | Ausführungen & Optionen (Australien)

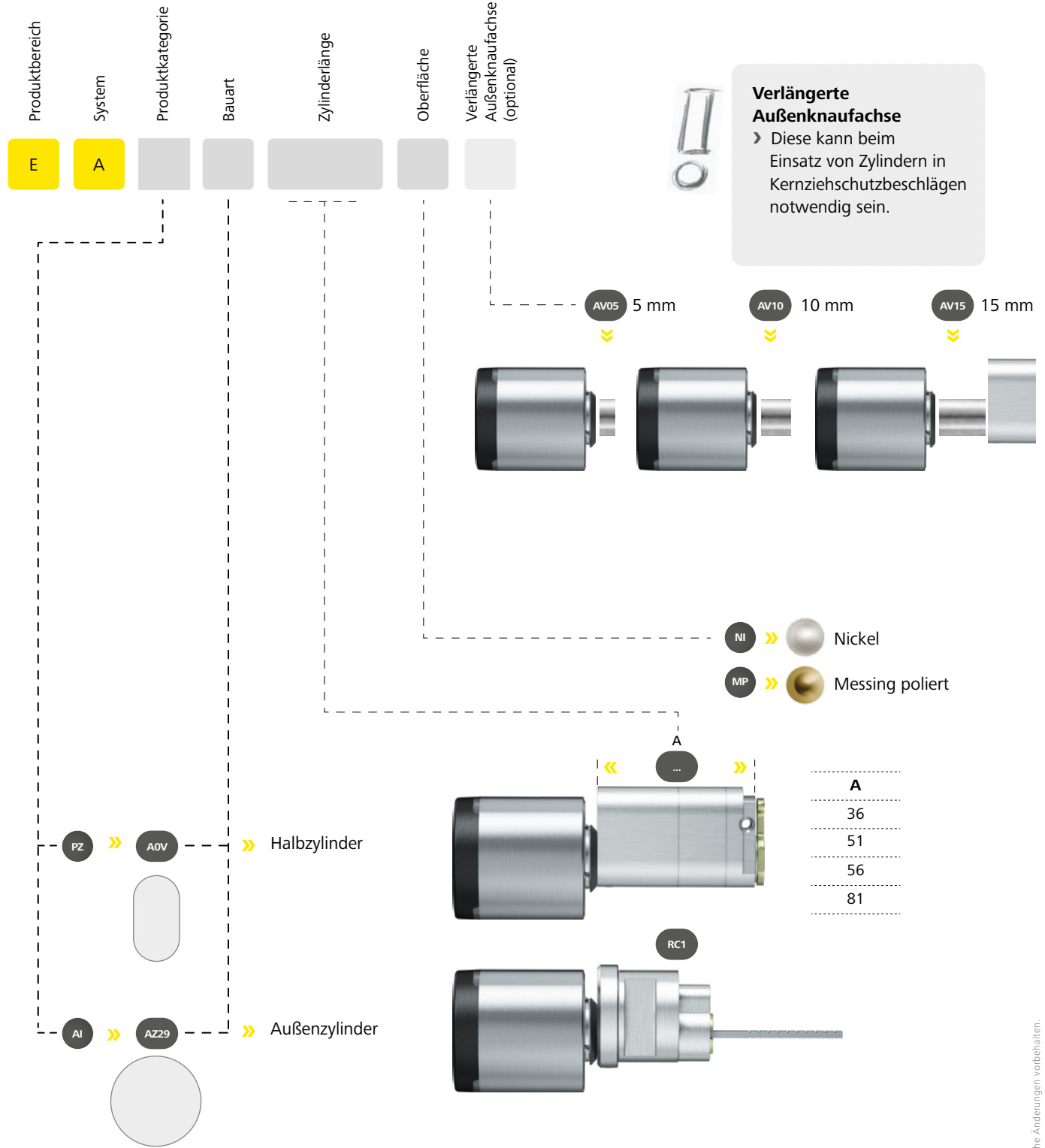

**Verlängerte Außenknaufachse**  
 > Diese kann beim Einsatz von Zylindern in Kernziehschutzbeschlägen notwendig sein.



**Schließnase**  
 > Die passende Schließnase wird vom Schlosshersteller geliefert



## AirKey-Zylinder | Hebelzylinder MB19

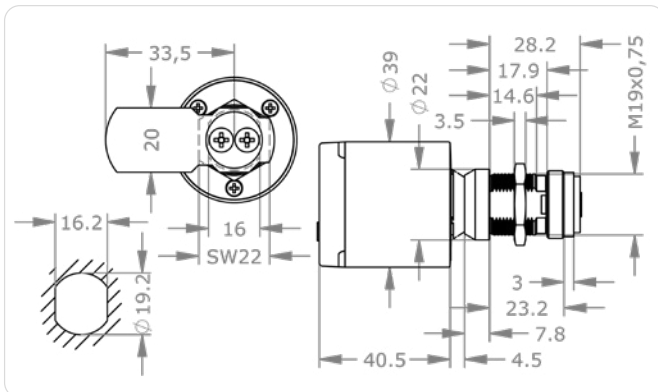

### Produktbeschreibung

Der AirKey-Hebelzylinder kann sowohl in Blech, wie Glasvitrinentüren, Behältnissen, bis hin zu Briefkästen im Innen- und Außenbereich

verwendet werden und wird mit einem Gewinde (19 mm Durchmesser) und einer Mutter geliefert.



### Technische Information

|                              |  |
|------------------------------|--|
| Zylinderlänge außen A in mm  | 23 mm  |
| Oberfläche                   | NI – Nickel   NP – Nickel poliert   MP – Messing poliert   |
| Verlängerte Außenknaufachse  | AV05 – 5 mm   AV10 – 10 mm   AV15 – 15 mm  |
| Schließweg                   | ST[A-H] – Schließwege A-H  |
| Hebel                        | H[XX][A] – Hebel für Blechkästen und Vitrinen   HB[XX][A] – Hebel für Brieffachanlagen   HB01[A][B] – Hebel waagrecht HB01[A][B]   OSN - Ohne Schließnase/hebel  |
| Sicherheitsmerkmale          | Verriegelter Hebel   Blockierender Knauf gegen Manipulation   Sollbruchstelle am Außenknauf   Einkupplung nur bei Berechtigung   Ereignisspeicher   Kernziehschutz   integriertes EAL5+-zertifiziertes Secure-Element   ECDSA- und AES-Verschlüsselung |
| Normen & Richtlinien         | CE-geprüft   Schutzart IP65  |
| Technische Einbausituation   | Innen- und Außentüren mit höchsten Sicherheitsanforderungen und speziellen Witterungseinflüssen. Standardmäßig mit FVS - Funktion verriegelte Schliessnase   |
| Kompatible Identtechnologien | NFC-Smartcards als Kartenidentmedien, Schlüsselanhänger und Kombischlüssel   Bluetooth 4.0 (BLE)   NFC   |
| Batterie                     | 2 Stück Lithium-Batterien CR2   bis zu 30.000 Zyklen   |
| Signalisierung               | Optisch + akustisch  |
| Einsatzbedingungen           | Umgebungstemperatur -20 °C bis +55 °C (abhängig von Batterie)   Luftfeuchtigkeit < 90 %, nicht kondensierend   für 100.000 Zyklen   Min. Dornmaß 35 mm   Schutzart IP65  |
| Ereignisspeicher             | Die letzten 1.000 Ereignisse   |
| Schnittstellen               | BLE   NFC   Verbindung mit dem Notstromgerät   |
| Lieferumfang                 | AirKey-Zylinder   Zylinder-Befestigungsmutter   2 Stück Lithium-Batterien CR2   Montageanleitung   Wichtige Hinweise   |

### Anwendungsbeispiele



#### Anschlagsvitrine

Der AirKey-Hebelzylinder eignet sich hervorragend für den Einbau in Glasvitrinen.



#### Briefkasten

Für den Einsatz in Briefkästen im Innen- und Außenbereich konzipiert.

### Bestellen

|             |  |
|-------------|--|
| Produktcode | E.A.HB.MB19.23.[Oberfläche].FVS.[Option] |
| Beispiel    | E.A.HB.MB19.23.NI.FVS.AV05.STA.H7233     |

# AirKey-Zylinder | Hebelzylinder MB22

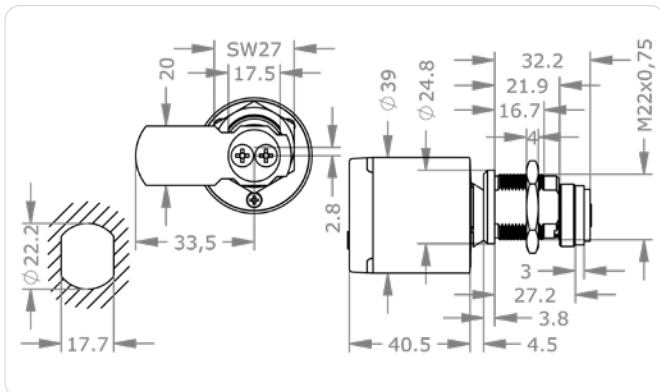

## Produktbeschreibung

Der AirKey-Hebelzylinder kann sowohl in Blech, wie Glasvitrinentüren, Behältnissen, bis hin zu Briefkästen im Innen- und Außenbereich

verwendet werden und wird mit einem Gewinde (22 mm Durchmesser) und einer Mutter geliefert.



## Technische Information

|                              |  |
|------------------------------|--|
| Zylinderlänge außen A in mm  | 27 mm  |
| Oberfläche                   | NI – Nickel   NP – Nickel poliert   MP – Messing poliert   |
| Verlängerte Außenknaufachse  | AV05 – 5 mm   AV10 – 10 mm   AV15 – 15 mm  |
| Schließweg                   | ST[A-H] – Schließwege A-H  |
| Hebel                        | H[XX][A] – Hebel für Blechkästen und Vitrinen   HB[XX][A] – Hebel für Brieffachanlagen   HB01[A][B] – Hebel waagrecht HB01[A][B]   OSN - Ohne Schließnase/-hebel   |
| Sicherheitsmerkmale          | Verriegelter Hebel   Blockierender Knauf gegen Manipulation   Sollbruchstelle am Außenknauf   Einkupplung nur bei Berechtigung   Ereignisspeicher   Kernziehschutz   integriertes EAL5+-zertifiziertes Secure-Element   ECDSA- und AES-Verschlüsselung |
| Normen & Richtlinien         | CE-geprüft   Schutzart IP65  |
| Technische Einbausituation   | Innen- und Außentüren mit höchsten Sicherheitsanforderungen und speziellen Witterungseinflüssen. Standardmäßig mit FVS - Funktion verriegelte Schliessnase   |
| Kompatible Identtechnologien | NFC-Smartcards als Kartenidentmedien, Schlüsselanhänger und Kombischlüssel   Bluetooth 4.0 (BLE)   NFC   |
| Batterie                     | 2 Stück Lithium-Batterien CR2   bis zu 30.000 Zyklen   |
| Signalisierung               | Optisch + akustisch  |
| Einsatzbedingungen           | Umgebungstemperatur –20 °C bis +55 °C (abhängig von Batterie)   Luftfeuchtigkeit < 90 %, nicht kondensierend   für 100.000 Zyklen   Min. Dornmaß 35 mm   Schutzart IP65  |
| Ereignisspeicher             | Die letzten 1.000 Ereignisse   |
| Schnittstellen               | BLE   NFC   Verbindung mit dem Notstromgerät   |
| Lieferumfang                 | AirKey-Zylinder   Zylinder-Befestigungsmutter   2 Stück Lithium-Batterien CR2   Montageanleitung   Wichtige Hinweise   |

## Anwendungsbeispiele



### Sicher im Spind

Dieser Hebelzylinder ermöglicht ein sicheres Verschießen von Spinden in Garderobenanlagen.



### Briefkästen

Für den Einsatz in Briefkästen im Innen- und Außenbereich konzipiert.

## Bestellen

|             |  |
|-------------|--|
| Produktcode | E.A.HB.MB22.27.[Oberfläche].FVS.[Option] |
| Beispiel    | E.A.HB.MB22.27.NI.FVS.AV05.STA.H7233     |

## AirKey-Zylinder | Hebelzylinder MB27

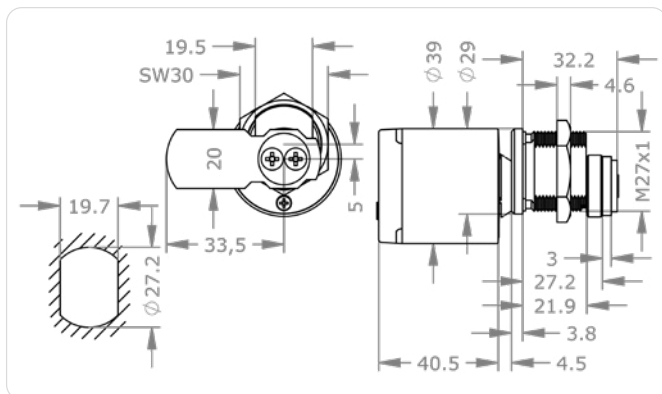

### Anwendungsbeispiele



#### Verteilerschank

Mit diesem Hebelzylinder können selbst technische Verteilerschränke in die Schließanlage integriert werden.



#### Briefkasten

Für den Einsatz in Briefkästen im Innen- und Außenbereich konzipiert.

### Produktbeschreibung

Der AirKey-Hebelzylinder kann sowohl in Blech, wie Glasvitrinentüren, Behältnissen, bis hin zu Briefkästen im Innen- und Außenbereich

verwendet werden und wird mit einem Gewinde (27 mm Durchmesser) und einer Mutter geliefert.



### Technische Information

|                              |  |
|------------------------------|--|
| Zylinderlänge außen A in mm  | 27 mm  |
| Oberfläche                   | NI – Nickel   NP – Nickel poliert   MP – Messing poliert   |
| Verlängerte Außenknaufachse  | AV05 – 5 mm   AV10 – 10 mm   AV15 – 15 mm  |
| Schließweg                   | ST[A-H] – Schließwege A-H  |
| Hebel                        | H[XX][A] – Hebel für Blechkästen und Vitrinen   HB[XX][A] – Hebel für Brieffachanlagen   HB01[A][B] – Hebel waagrecht HB01[A][B]   OSN - Ohne Schließnase/hebel  |
| Sicherheitsmerkmale          | Verriegelter Hebel   Blockierender Knauf gegen Manipulation   Sollbruchstelle am Außenknauf   Einkupplung nur bei Berechtigung   Ereignisspeicher   Kernziehschutz   integriertes EAL5+-zertifiziertes Secure-Element   ECDSA- und AES-Verschlüsselung |
| Normen & Richtlinien         | CE-geprüft   Schutzart IP65  |
| Technische Einbausituation   | Innen- und Außentüren mit höchsten Sicherheitsanforderungen und speziellen Witterungseinflüssen. Standardmäßig mit FVS - Funktion verriegelte Schliessnase   |
| Kompatible Identtechnologien | NFC-Smartcards als Kartenidentmedien, Schlüsselanhänger und Kombischlüssel   Bluetooth 4.0 (BLE)   NFC   |
| Batterie                     | 2 Stück Lithium-Batterien CR2   bis zu 30.000 Zyklen   |
| Signalisierung               | Optisch + akustisch  |
| Einsatzbedingungen           | Umgebungstemperatur -20 °C bis +55 °C (abhängig von Batterie)   Luftfeuchtigkeit < 90 %, nicht kondensierend   für 100.000 Zyklen   Min. Dornmaß 35 mm   Schutzart IP65  |
| Ereignisspeicher             | Die letzten 1.000 Ereignisse   |
| Schnittstellen               | BLE   NFC   Verbindung mit dem Notstromgerät   |
| Lieferumfang                 | AirKey-Zylinder   Zylinder-Befestigungsmutter   2 Stück Lithium-Batterien CR2   Montageanleitung   Wichtige Hinweise   |

### Bestellen

|             |  |
|-------------|--|
| Produktcode | E.A.HB.MB27.27.[Oberfläche].FVS.[Option] |
| Beispiel    | E.A.HB.MB27.27.NI.FVS.AV05.STA.H7233     |



# AirKey-Zylinder | Hebelzylinder MB23CH

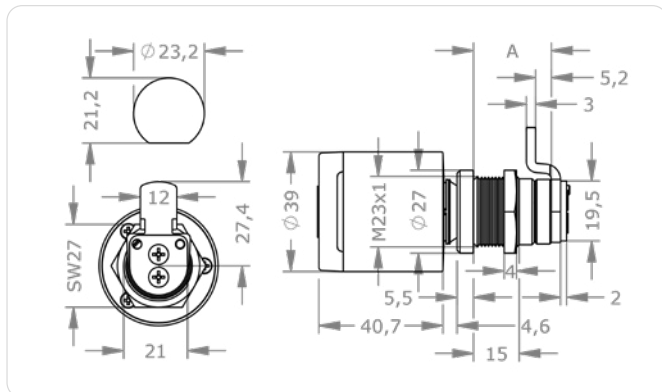

Der AirKey-Hebelzylinder kann sowohl in Blech, wie Glasvitrinentüren, Behältnissen, bis hin zu Briefkästen im Innen- und Außenbereich

verwendet werden und wird mit einem Gewinde (23 mm Durchmesser) und einer Mutter geliefert.



## Technische Information

|                              |  |
|------------------------------|--|
| Zylinderlänge außen A in mm  | 23 mm  |
| Oberfläche                   | NI – Nickel   NP – Nickel poliert   MP – Messing poliert   |
| Hebel                        | vorbereitet für Schweizer Briefkastenhebel   OSN- Auslieferung ohne Hebel  |
| Schließweg                   | ST[A][B] (C-H- durch Hebelmontage)   |
| Zylinderlänge                | 25 mm  |
| Sicherheitsmerkmale          | Verriegelter Hebel   Blockierender Knauf gegen Manipulation   Sollbruchstelle am Außenknauf   Einkupplung nur bei Berechtigung   Ereignisspeicher   Kernziehschutz   integriertes EAL5+-zertifiziertes Secure-Element   ECDSA- und AES-Verschlüsselung |
| Normen & Richtlinien         | CE-geprüft   Schutzart IP65  |
| Technische Einbausituation   | Innen- und Außentüren mit höchsten Sicherheitsanforderungen und speziellen Witterungseinflüssen. Standardmäßig mit FVS - Funktion verriegelte Schliessnase   |
| Kompatible Identtechnologien | NFC-Smartcards als Kartenidentmedien, Schlüsselanhänger und Kombischlüssel   Bluetooth 4.0 (BLE)   NFC   |
| Batterie                     | 2 Stück Lithium-Batterien CR2   bis zu 30.000 Zyklen   |
| Signalisierung               | Optisch + akustisch  |
| Einsatzbedingungen           | Umgebungstemperatur –20 °C bis +55 °C (abhängig von Batterie)   Luftfeuchtigkeit < 90 %, nicht kondensierend   für 100.000 Zyklen   Min. Dornmaß 35 mm   Schutzart IP65  |
| Ereignisspeicher             | Die letzten 1.000 Ereignisse   |
| Schnittstellen               | BLE   NFC   Verbindung mit dem Notstromgerät   |
| Lieferumfang                 | AirKey-Zylinder   Zylinder-Befestigungsmutter   2 Stück Lithium-Batterien CR2   Montageanleitung   Wichtige Hinweise   |

## Anwendungsbeispiele

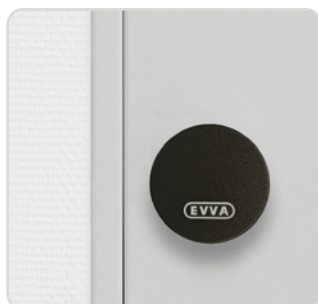

### Verteilerschank

Mit diesem Hebelzylinder können selbst technische Verteilerschränke in die Schließanlage integriert werden.



### Briefkasten

Für den Einsatz in Briefkästen im Innen- und Außenbereich konzipiert.

## Bestellen

|             |  |
|-------------|--|
| Produktcode | E.A.HB.MB23CH.27.[Oberfläche].FVS.[Option] |
| Beispiel    | E.A.HB.MB23CH.27.NI.FVS.AV05.STA.H7233     |

# AirKey-Zylinder | Ausführungen & Optionen (Hebelzylinder)

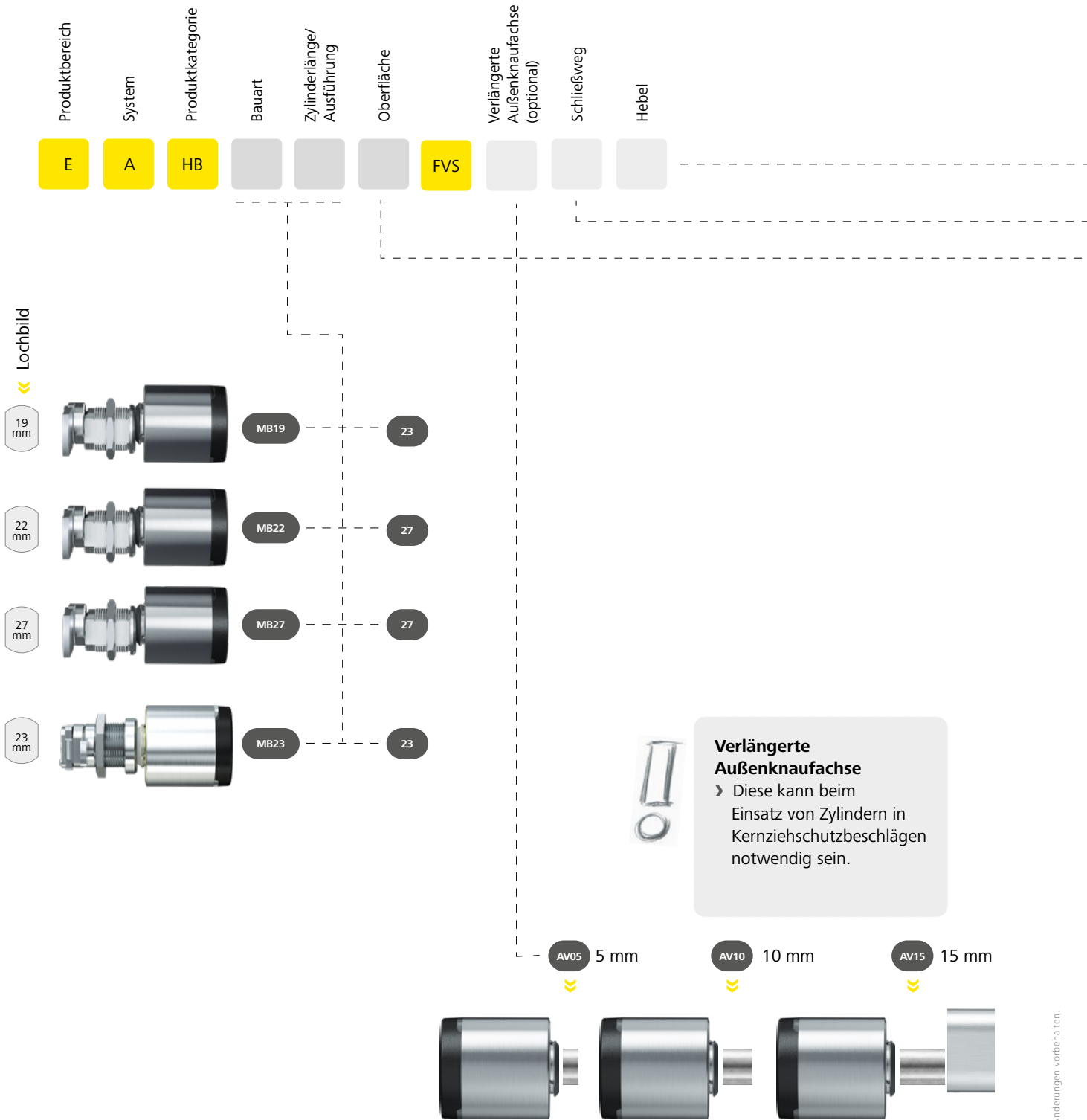

### EVVA-Hebelprogramm

- › Zu diesen Zylindern passt das EVVA-Hebelprogramm ab Seite 92
- › Standardhebel: H7233
- › OSN - Ohne Schließnase/-hebel



### Schließwege

- NI >> Nickel
- NP >> Nickel poliert
- MP >> Messing poliert

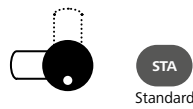

STA  
Standard

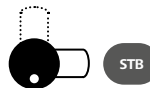

STB

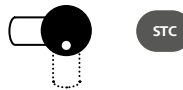

STC

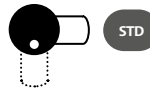

STD



STE



STF



STG

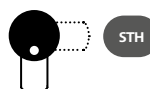

STH

- › Standard-Schließweg STA  
Optionen Schließwege STB–STH

- › Schließweg von links nach oben

- › Schließweg von rechts nach oben

- › Schließweg von links nach unten

- › Schließweg von rechts nach unten

### Waagrechter Hebel

### Senkrechter Hebel

- › Schließweg von oben nach links

- › Schließweg von oben nach rechts

- › Schließweg von unten nach links

- › Schließweg von unten nach rechts

### Beispiel

- › Schließweg STF mit senkrechtem Hebel

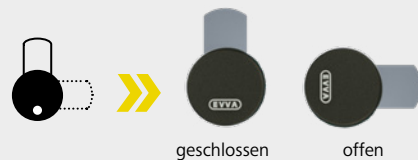

# AirKey-Zylinder | Ausführungen & Optionen (Hebelzylinder)

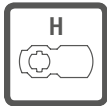

## Waagrechte EVVA-Schließhebel für Blechkästen und Vitrinen.

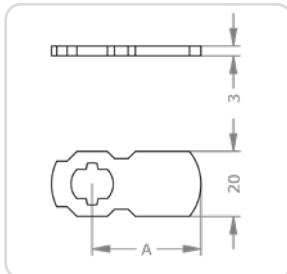
**H72[A]**

Hebellänge A in mm:

18 | 26 | 27 | 33 | 37 | 40 | +5 ... | 85

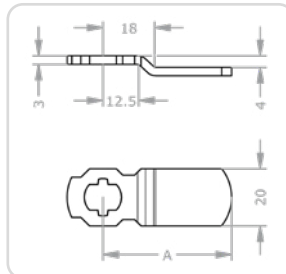
**H87[A]**

Hebellänge A in mm:

33 | 40 | 45 | 65

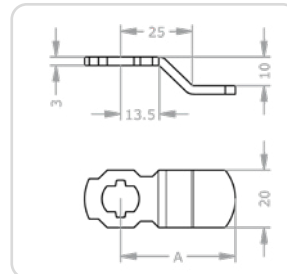
**H92[A]**

Hebellänge A in mm:

41 | 48 | 52

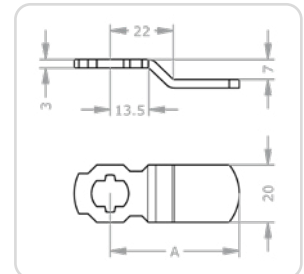
**H95[A]**

Hebellänge A in mm:

45 | 50

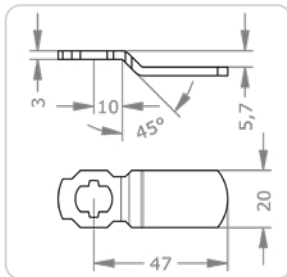
**H98[A]**

Hebellänge in mm:

47

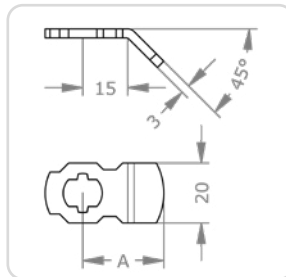
**H89[A]**

Hebellänge A in mm:

27

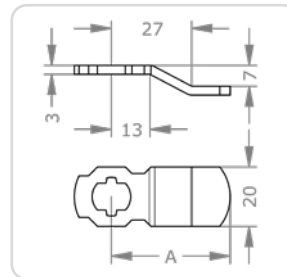
**H91[A]**

Hebellänge A in mm:

39 | 59 | 65

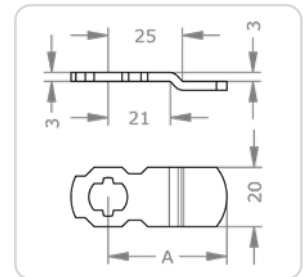
**H97[A]**

Hebellänge A in mm:

33 | 37 | 40 | 45 | 50 | 55 | 70

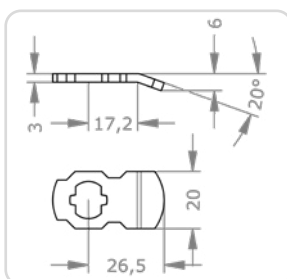

## Senkrechte EVVA-Schließhebel für Blechkästen und Vitrinen.

**H6326**

Hebellänge in mm:

26

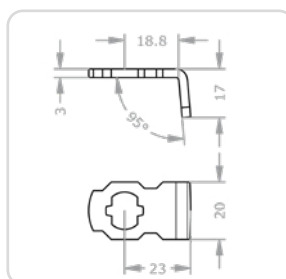
**H6423**

Hebellänge in mm:

23

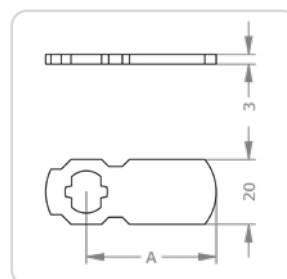
**H73[A]**

Hebellänge A in mm:

26 | 33 | 36 | 40 | +5 ... | 80

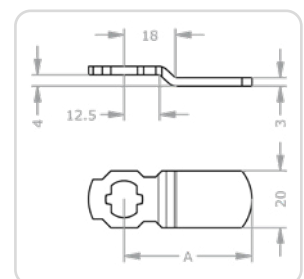
**H88[A]**

Hebellänge A in mm:

45 | 65

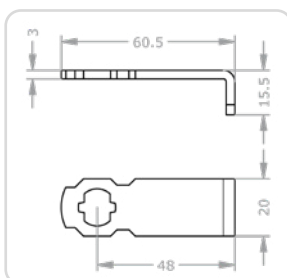
**H9048**

Hebellänge in mm:

48

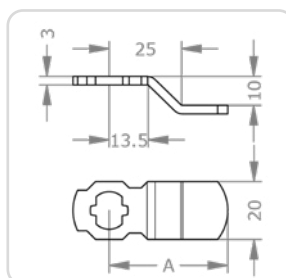
**H94[A]**

Hebellänge A in mm:

33 | 41 | 59

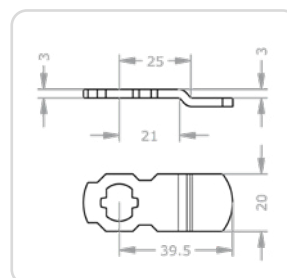
**H9939**

Hebellänge in mm:

39

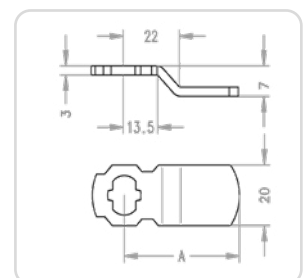
**H96[A]**

Hebellänge A in mm:

33 | 45 | 50



**Waagrechte EVVA-Schließhebel für Brieffachanlagen und andere Einsatzmöglichkeiten.**

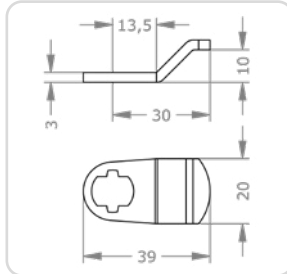

**HB0230**

Hebellänge in mm:  
30

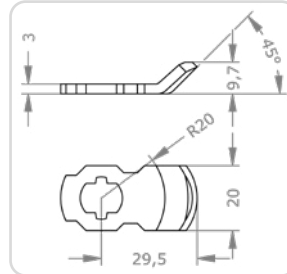

**HB0329**

Hebellänge in mm:  
29

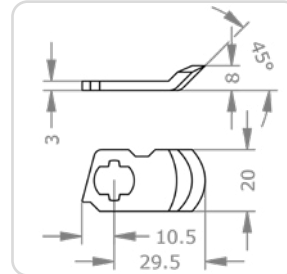

**HB0429**

Hebellänge in mm:  
29

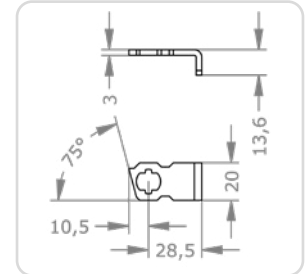

**HB0628**

Hebellänge in mm:  
28

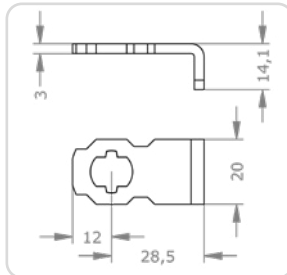

**HB0728**

Hebellänge in mm:  
28

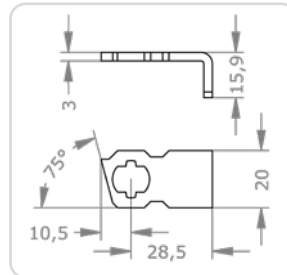

**HB0828**

Hebellänge in mm:  
28

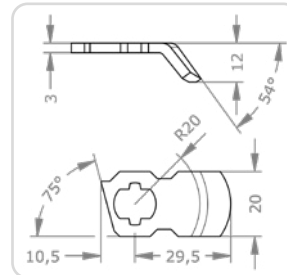

**HB1029**

Hebellänge in mm:  
29

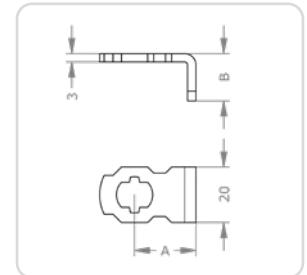

**HB[A][B]**

Hebellänge [A][B] in mm:  
[22][14] | [22][17] | [22][22] |  
[28][17] | [28][22]



## AirKey-Zylinder | Zubehör



### Montagewerkzeug für AirKey-Zylinder

Dieses Spezialwerkzeug wird zur Montage und Demontage des elektronischen Knaufs und für den Batteriewechsel benötigt.

|             |              |
|-------------|--------------|
| Produktcode | E.ZU.PZ.ZW01 |
|-------------|--------------|

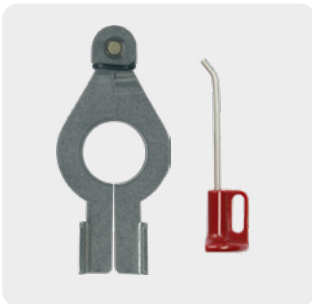

### Montagewerkzeug Set 2 für AirKey-Zylinder und -Hangschloss

Dieses Spezialwerkzeug wird zur Montage und Demontage des elektronischen Knaufs, für den Batteriewechsel und speziell für die Montage des Hangschlosses benötigt. Zusätzlich ist ein Arretierstift zum Blockieren des Zylinderkerns enthalten.

|             |             |
|-------------|-------------|
| Produktcode | E.ZU.PZ.ZWD |
|-------------|-------------|



### Notstromgerät

Sollten die Batterien bei niedrigem Stand trotz Warnhinweis nicht rechtzeitig getauscht worden sein, benötigen Sie ein Notstromgerät, um den AirKey-Zylinder mit der notwendigen Spannung zu versorgen.

|             |               |
|-------------|---------------|
| Produktcode | E.ZU.ALLG.NG3 |
|-------------|---------------|



### Batteriewechselset

Batteriewechselset inkl. 10 Dichtungen (1x PZ9, 1x PZ7, 2x CR2).

|             |              |
|-------------|--------------|
| Produktcode | E.TE.PZ.PZ14 |
|-------------|--------------|



### Ersatzbatterien-Set

Ersatzbatterien-Set, bestehend aus 10 Stück CR2-Batterien.

Produktcode E.ZU.ALLG.B-CR2.M10



### Dichtungsring Hangschloss IP65

Produktcode E.TE.HA.HA1

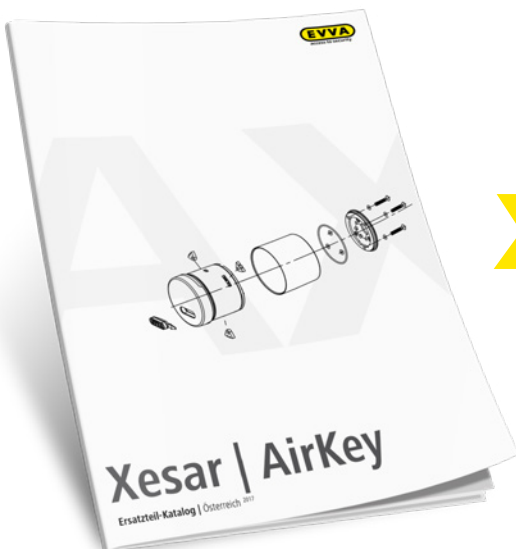

### Sie brauchen Ersatzteile?

Unser umfassendes Ersatzteile-Sortiment finden Sie im Ersatzteil-Katalog im EVVA-Partnerportal unter [partner.evva.at](https://partner.evva.at) | [partner.evva.de](https://partner.evva.de) | [partner.evva.ch](https://partner.evva.ch)



# AirKey-Hangschloss



## Schranke

Zuverlässige Absicherung von Schranken mit zeitgesteuerter Zutrittsregelung – möglich mit dem AirKey-Hangschloss. Und den Schlüssel dafür gibt es direkt auf's Smartphone.



## Kettenbefestigung

Auch an der Kette zeigt das Hangschloss vollen Einsatz. Diebstahlsicher angebracht kann es auch aus Versehen nicht entfernt werden.

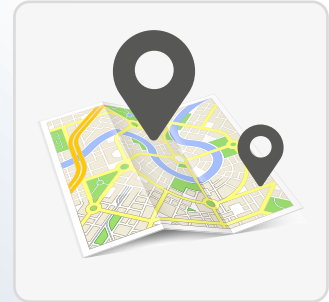

## Geotagging

AirKey-Hangschlösser können über die AirKey-App mittels Geoinformation einfach gefunden werden.

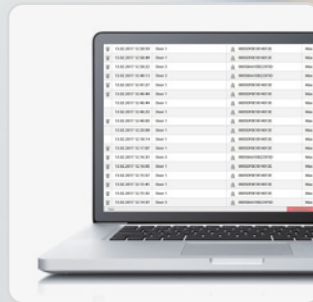

## Protokollierung

In der Onlineverwaltung haben Sie das Hangschloss immer im Blick. Wann und von wem es gesperrt wurde. Auch die Zutrittsberechtigungen erteilen Sie auf schnellstem Wege hier.



## IP65

Durch die IP65 Schutzklasse kann das Hangschloss, sowohl innen und außen verwendet werden und ist auch gegen Strahlwasser und Staub geschützt.



# AirKey-Hangschloss | HM24-S

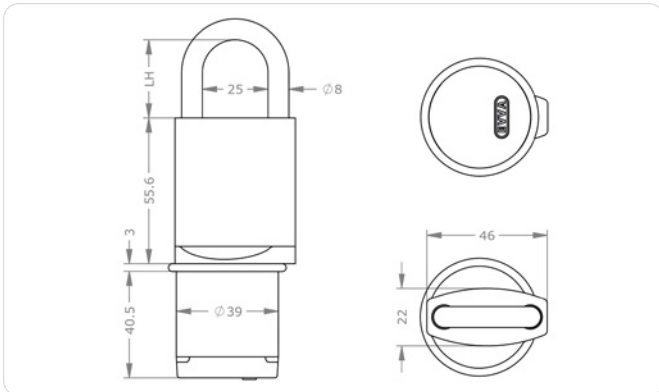

## Produktbeschreibung

Das AirKey-Hangschloss HM24-S mit Bügel aus gehärtetem Stahl eignet sich zur Absicherung von Schrankenanlagen, Rollläden, Depots und Archivcontainern.

Sie sind einfach und auch nachträglich in AirKey-Schließanlagen integrierbar. Jede Öffnung und Schließung wird selbstverständlich in der Onlineverwaltung protokolliert.



## Technische Information

|                              |   |
|------------------------------|---|
| Bügel Ausführung Niro/ Stahl | S17   S30   N30   N40   N50   N60   N70   N80   N90   N100   N120   N150   N180   N200  |
| Lichte Höhe in mm            |   |
| Oberfläche                   | NI – Nickel   |
| Optionen Sicherheitsmerkmale | BS – Bügelschutz lichte Breite 12 mm   KB – Kettenbefestigung   |
| Sicherheitsmerkmale          | Frei drehender Außenknopf gegen Manipulation   Sollbruchstelle am Außenknopf   Einkupplung nur bei Berechtigung   Ereignisspeicher   Kernziehschutz   integriertes EAL5+-zertifiziertes Secure-Element   ECDSA- und AES-Verschlüsselung |
| Normen & Richtlinien         | CE-geprüft, Schutzart IP65  |
| Technische Einbausituation   | Für den stationären Einsatz empfohlen   |
| Kompatible Identtechnologien | NFC-Smartcards als Kartenidentmedien, Schlüsselanhänger und Kombischlüssel   Bluetooth 4.0 (BLE)   NFC  |
| Batterie                     | 2 Stück Lithium-Batterien CR2   bis zu 30.000 Zyklen  |
| Signalisierung               | Optisch + akustisch   |
| Einsatzbedingungen           | Umgebungstemperatur -20 °C bis +55 °C (abhängig von Batterie)   Luftfeuchtigkeit < 90 %, nicht kondensierend   für 100.000 Zyklen   Schutzart IP65  |
| Ereignisspeicher             | Die letzten 1.000 Ereignisse  |
| Schnittstellen               | BLE   NFC   Verbindung mit dem Notstromgerät  |
| Lieferumfang                 | Hangschloss   Dichtungen   Batterien   Nicht enthalten: Notwendiges Montagewerkzeug E.ZU.PZ.ZWD   |

## Anwendungsbeispiele



**Depotabsicherung**  
Überfalle und Hangschloss verschließen Depot- oder Kellertüren.



**Serverschrank**  
Zuverlässige Absicherung sensibler Bereiche.

## Bestellen

|             |  |
|-------------|--|
| Produktcode | E.A.HA.HM24-S.[S/N lichte Höhe in mm].[Oberfläche].[Option]  |
| Beispiel    | AirKey Hangschloss HM24-S. mit Niro-Bügel lichte Höhe 30 mm, Oberfläche vernickelt: E.A.HA.HM24-S.N30.NI |



# Ausführungen & Optionen

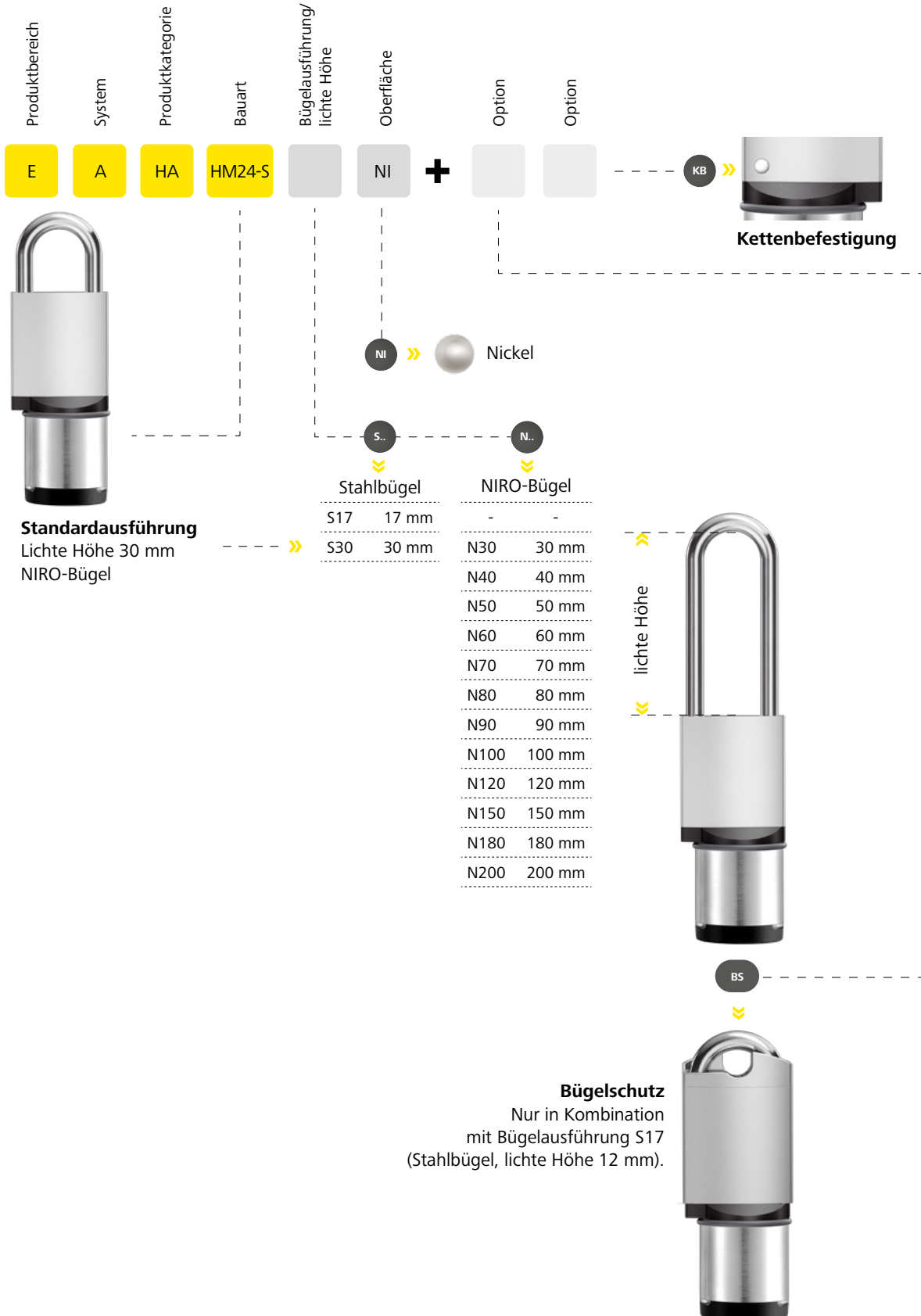



# AirKey-Wandler

AirKey-  
Onlineverwaltung

AirKey-App &  
Zubehör

AirKey-Zylinder

AirKey-Hangschloss

AirKey-Wandler



# AirKey-Wandleser | Vorteile

## Design



### Edles Design

Widerstandsfähig dank hochwertiger Glasfront und durch die flache Bauhöhe perfekt in jede Umgebung integrierbar.

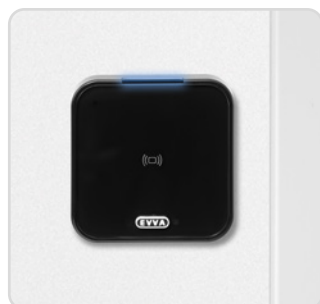

### Wandleser kommuniziert

Optisches und akustisches Feedback zu erfolgreicher Berechtigung, Abweisung oder Hinweis auf Wartungsaufgabe.



### 18 Farbkombinationen

Glasfront und Rahmen in den Farben Weiß, Silber und Schwarz erhältlich – Rahmen mit matten oder polierter Oberfläche.

### Weitere Vorteile

- › Optische und akustische Zustands- und Funktionsanzeige
- › Dauerbeleuchtung des RFID-Symbols

## Funktion



### Ansteuerung von Verschlusselementen

Vom elektrischen Türöffner bis zum Motorzylinder – mit dem AirKey-Wandleser können unterschiedlichste Verschlusselemente angesteuert werden.



### Kompatibel mit Steuerungselementen

Einfache Steuerung von automatischen Schiebetüren, Schrankenanlagen und Aufzügen.



### RS485-Schnittstelle

Mit der RS485-Schnittstelle kann man den Wandleser beispielsweise direkt mit einer Aufzugssteuerung verbinden.

### Weitere Vorteile

- › Mit Blacklist-Funktion
- › Ereignisprotokoll der letzten 1.000 Ereignisse

## Technik

### Weitere Vorteile

- › Bis zu 100 m Entfernung zwischen Wandler und Steuerung
- › ECDSA- und AES-Verschlüsselung



### Immer und überall

Der AirKey-Wandler hält mit Schutzart IP65 auch widrigsten Bedingungen im Außenbereich stand.



### Hoher Manipulationsschutz

Die Steuereinheit kann sicher im Innenbereich montiert werden. Der Wandler bietet keine Angriffsfläche für Manipulationen.



### Ansteuerung durch Drittsysteme

Betätigung der elektrischen Öffnung durch potentialfreien Kontakt.

### Weitere Vorteile

- › Schnelle, einfache Montage
- › Praktisches Bussystem
- › Rahmen für Aufputz- und Unterputzmontage verfügbar
- › Kein spezielles Montagewerkzeug nötig
- › Unterstützung durch Montagevideos und Montageanleitung

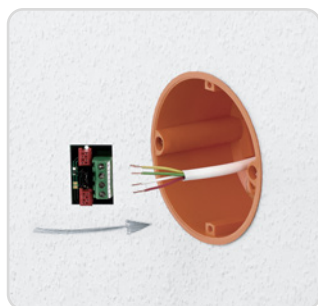

### 1. Anschlussprint anklemmen

Pro Steuereinheit kann ein Wandler angeschlossen werden.

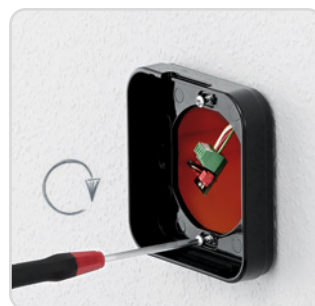

### 2. Unterputzrahmen wird an die Unterputzdose geschraubt

Optional ist auch ein Aufputzrahmen verfügbar.



### 3. Wandler anschließen

Das Kabel des Wandlers wird an den Print gesteckt und der Wandler in den Rahmen eingesetzt.



# AirKey-Wandler



## Normen & Richtlinien



Der AirKey-Wandler in Kombination mit der Wandler-Steuereinheit eignet sich zur Ansteuerung von elektronischen Verschlusselementen in Türen aller Art. Zum Beispiel für Schiebe- und Schwenktüren, für

elektronische Türöffner, in Aufzügen und in elektronischen Vereinzelungsanlagen.

Dabei ist der AirKey-Wandler bestens für den Innen- und Außeneinsatz geeignet.

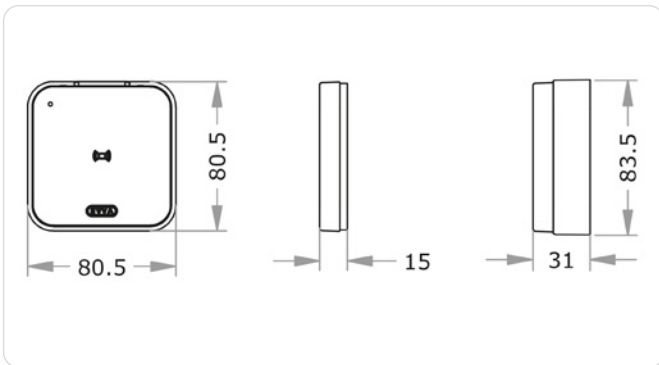

Links: Frontalansicht Wandler mit Unterputzrahmen  
 Mitte: Seitenansicht Wandler für Unterputzmontage (RU)  
 Rechts: Seitenansicht Wandler für Aufputzmontage (RA)

## Anwendungsbeispiele



**Ideal für Türöffner**  
 Betätigen Sie elektrische Türöffner oder Motorschlösser von Sicherheitstüren mit dem AirKey-Wandler.



**Ideal für Motorzylinder**  
 Der AirKey-Wandler ist auch zur Ansteuerung von Motorzylindern geeignet.



**Ideal für Garagentore**  
 Mit dem AirKey-Wandler, in zur Fassade passender Farbe, lassen sich auch Garagentore öffnen.



**Ein-Austrittstaster**  
 Über einen Türtaster kann über den potentialfreien Kontakt das Relais in der CU angesteuert werden.

## Technische Information

|                              |   |
|------------------------------|---|
| Montageart                   | RU – Unterputzrahmen   RA – Aufputzrahmen   |
| Glasfarbe                    | SW – Schwarz   SI – Silber   WS – Weiß  |
| Rahmenfarbe                  | SWM – Schwarz matt   SWP – Schwarz poliert   WSM – Weiß matt   WSP – Weiß poliert   SIM – Silber matt   SIP – Silber poliert  |
| Sicherheitsmerkmale          | Wandleser ist räumlich von der Steuereinheit getrennt   4 mm starke Glasplatte   Ereignisspeicher   integriertes EAL5+-zertifiziertes Secure-Element   ECDSA- und AES-Verschlüsselung   |
| Normen & Richtlinien         | CE-geprüft   Schutzart IP65   |
| Technische Einbausituation   | Innen- und Außenbereich   bis zu 100 m Entfernung zwischen Wandleser und Steuereinheit (Empfohlener Kabeltyp CAT5, max. 100 m, Rloop max. 2 Ω)  |
| Abmessungen                  | 80 × 80 × 15 mm   |
| Kompatible Identtechnologien | NFC-Smartcards als Kartenidentmedien, Schlüsselanhänger und Kombischlüssel   Bluetooth 4.0 (BLE)   NFC  |
| Spannungsversorgung          | Wird über die Wandleser-Steuereinheit mitversorgt   |
| Einsatzbedingungen           | Umgebungstemperatur –25 °C bis +70 °C   Luftfeuchtigkeit < 90 %, nicht kondensierend   Schutzart IP 65  |
| Ereignisspeicher             | Die letzten 1.000 Ereignisse  |
| Schnittstellen               | BLE   NFC   AirKey Steuereinheit   Schalt Ein- u. Ausgänge  |
| Lieferumfang                 | Montageart RA – Aufputz: AirKey-Wandleser, Unterputzrahmen mit Aufputzrahmen, Schraubenset, Demontagewerkzeug, Montageanleitung, Wichtige Hinweise   Montageart RU – Unterputz: AirKey-Wandleser, Unterputzrahmen, 2 Wanddichtungen, Schraubenset, Demontagewerkzeug, Montageanleitung, Wichtige Hinweise |

## Ausführungen



Montageart



Glasfarbe



Rahmenfarbe

Ausführungen  
siehe » **Seite 108**

## Bestellen

|             |   |
|-------------|---|
| Produktcode | E.A.WL.[Montageart].[Glasfarbe].[Rahmenfarbe] |
| Beispiel    | E.A.WL.RU.SW.SWP                              |

## AirKey-Wandler | Steuereinheit



### Normen & Richtlinien



Die Steuereinheit für den AirKey-Wandler dient der Ansteuerung von elektronischen Verschlusselementen in Türen aller Art. Zum Beispiel für Schiebe- und Schwenktüren, für elektronische Türöffner, für Aufzüge, in elektronischen Vereinzelungsanlagen u.v.m.

Die Steuereinheit wird in Kombination mit einem AirKey-Wandler betrieben.

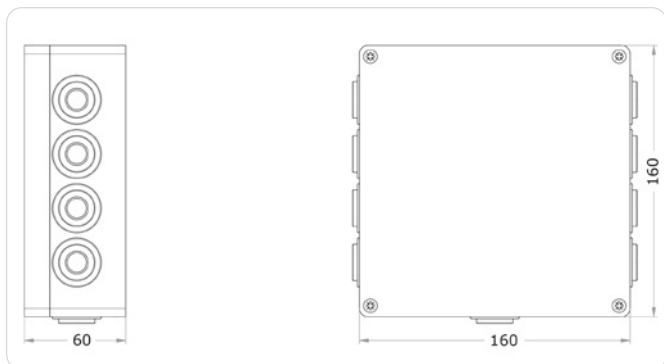

### Anwendungsbeispiele



**Einfache Unterbringung**  
 Aufgrund der Kompaktheit gibt es zahlreiche Montagemöglichkeiten wie Zwischendecken, Schaltschränke, Aufputz u.v.m.



**Hohe Schaltleistung**  
 Die Steuereinheit besitzt ein Relais mit einer Schaltleistung von max. 250 VAC.



**Ein-Austrittstaster**  
 Über einen Türtaster kann über den potentialfreien Kontakt das Relais in der CU angesteuert werden.

## Technische Information

|                            |   |
|----------------------------|---|
| Sicherheitsmerkmale        | Verschlüsselte Datenübertragung zwischen Wandleser und Steuereinheit  |
| Normen & Richtlinien       | CE-geprüft   Schutzart IP54   |
| Technische Einbausituation | Verschraubung: Zwischendecken, Schaltschränke   bis zu 100 m Entfernung zwischen Wandleser und Steuereinheit (Empfohlener Kabeltyp CAT5, max. 100 m, Rloop max. 2Ω) |
| Abmessungen                | 160 x 160 x 60 mm   |
| Spannungsversorgung        | Netzteil 12-24 VDC, min. 24W (siehe Zubehör)    Datenpufferung bei Stromausfall bis zu 72 h   |
| Steuerungssituationen      | 1 AirKey-Wandleser – 1 Tür  |
| Schaltleistung             | Ein Relais pro AirKey-Wandleser   max. 250 VAC   max. 16 A (ohmsch) kurzzeitig, max. 10 A (ohmsch) permanent  |
| Einsatzbedingungen         | -25 °C bis +70 °C   < 90 % Luftfeuchtigkeit, nicht kondensierend   Schutzart IP54   |
| Ereignisspeicher           | Die letzten 1.000 Ereignisse  |
| Schnittstellen             | AirKey-Wandleser  |
| Lieferumfang               | Steuereinheit komplett im Gehäuse vormontiert   ESD Schutzdiode für Kabellängen über 3 m (Netzteil 12-24 VDC)   Montageanleitung   Wichtige Hinweise                |

## Bestellen

|             |            |
|-------------|------------|
| Produktcode | E.A.WL.CUS |
|-------------|------------|

### Netzteil für Steuereinheit

Dient der Stromversorgung der AirKey-Wandleser-Steuereinheit (Leistung 12V/2A, Eurostecker).

|             |            |
|-------------|------------|
| Produktcode | E.ZU.WL.NT |
|-------------|------------|

## Zubehör



# AirKey-Wandler | Ausführungen & Optionen

## Glasfront

Robust gegen Kratzer, Glasoberfläche in verschiedenen Farbausführungen.



Glas in Schwarz



Glas in Silber



Glas in Weiß

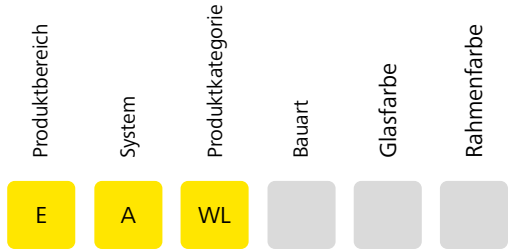

Unterputzrahmen



Aufputzrahmen



SW

SI

WS

RU

RA





### Rahmenausführungen

Mit polierter oder matter Oberfläche erhältlich.  
Rahmen aus Kunststoff und in abgerundeter Form.

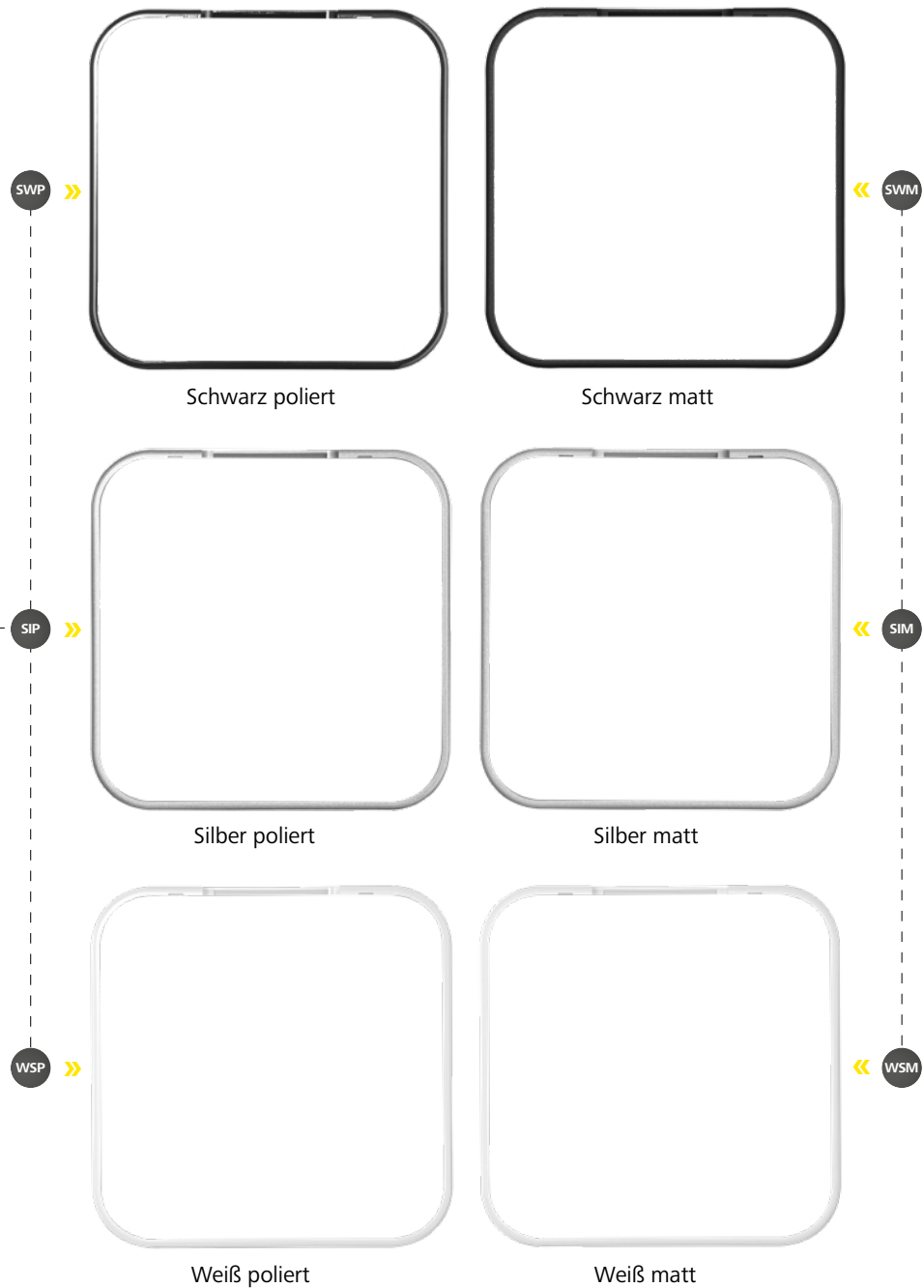

#### Die perfekte Kombination

- › Passt zu jeder Umgebung: puristisch monochrom oder mit kombinierten Oberflächen.



#### Passende Produkte

- › AirKey-Wandleser-Steuereinheit
- › Elektronischer Motorzylinder EMZY (siehe Produktkatalog für mechanische Schließsysteme)



# AirKey | Umsetzung

**01** Seite 112

**Beratung**  
Kundenwünsche, Beratungstools,  
Systemauswahl

**02** Seite 113

**Planung**  
Projektierung, Projektierungstools,  
Preise

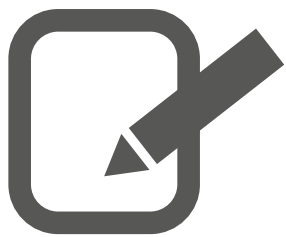

# 03

Seite  
**114**

Errichtung  
Bestellung, Lieferzeit,  
Systemerrichtung

# 04

Seite  
**115**

Übergabe & Betrieb  
Dokumentation, Schulung, Support &  
Garantie, Wartung & Updates

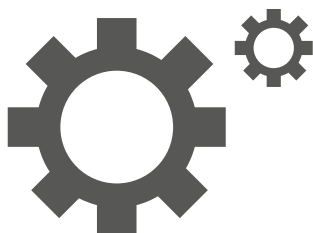

# Beratung | Parameter, Tipps und Tools



## Mechanik oder Elektronik?

Jede Gebäudeabsicherung stellt andere Anforderungen an ein Zutrittssystem. Sowohl rein mechanische Systeme als auch rein elektronische können ideal sein. In der Regel ist es die Kombination, wodurch Gebäude leistungsfähig, komfortabel und sicher werden.

Eine umfassende und verantwortungsvolle Beratung ist gerade beim Thema Sicherheit besonders wichtig.

Daher unterstützen wir von EVVA unsere Partner mit unserem umfassenden Know-how des Herstellers. Einerseits in speziellen Schulungen. Andererseits, indem wir mit unseren Partnern gemeinsam Beratungen und Planungen durchführen.

|   | Mechanik | AirKey |
|---|----------|--------|
| Flexible Erweiterung                            |          | ●      |
| Flexible Berechtigungsvergabe                   |          | ●      |
| Niedrigere Erstinvestition                      | ●        | ●      |
| Schnelles Löschen von Identmedien               |          | ●      |
| Zeitgesteuerter Zutritt                         |          | ●      |
| Komfortable Bedienung                           |          | ●      |
| Vielzahl verschiedener Zutrittsituationen       | ●        | ●      |
| Weltweites Versenden von Zutrittsberechtigungen |          | ●      |
| Ohne eigene IT-Infrastruktur                    | ●        | ●      |
| Sperren mir Smartphone                          |          | ●      |
| Schlüssel verschicken                           |          | ●      |
| Dauerzutritt                                    | ●        | ●      |
| Multi-Administratoren                           |          | ●      |

● bestens geeignet

Diese Angaben sind Richtwerte. Die optimale Beratung erhalten Sie nur von einem Sicherheitsexperten.



**Zahlreiche Werbemittel**  
» EVVA-Werbemittelkatalog



**Beratungs-Checkliste**  
» [www.evva.com](http://www.evva.com)



**Spezialisten-Schulungen**  
» EVVA-Schulungsfolder



**Besuch bei EVVA**  
» EVVA-Showroom

# Planung | Projektierung & Preise

Das Wichtigste für Planung oder Projektierung ist eine schnelle und vollständige Analyse der Situation und des Kundenbedarfs. Das passiert entweder durch den EVVA-Partner alleine oder in Zusammenarbeit mit einem EVVA-Berater.

Ist die Basis genau geklärt, lassen sich auch technischer und finanzieller Rahmen schnell festlegen. Unliebsame Mehrkosten werden verhindert.

## Planungsbeispiel

### 1. Kundenwunsch

Nach eingehender Beratung steht fest: Der Kunde stellt an die Eingangstür (Tür 1) hohe Sicherheitsanforderungen und er wünscht sich den Look Nickel poliert.

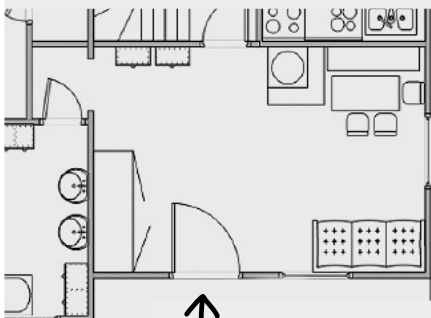

Tür 1



### Planungstipp

- › Verwenden Sie die EVVA-Türcheckliste, um Eigenschaften der Tür, z.B. benötigte Zylinderlängen, und Kundenwünsche aufzunehmen.
- › Machen Sie Fotos. Dadurch können schnell und einfach fehlende Informationen ergänzt werden.



### 2. Konfiguration des Produkts

Der Produktcode lässt sich einfach beantworten. Zur Konfiguration AirKey-Zylinder » Seite 50

- E Elektronik
- A Airkey
- PZ Profilzylinder
- Doppelzylinder**  DZ-S Modell
- Zylinderlängen**  31/K31 Zylinderlängen A/I
- Nickel**  NI Oberfläche
- Freilauffunktion für Getriebebeschlösser**  FZG Option
- 
- 
- 

### 3. Preise und Angebote

Ein kurzer Blick auf die Preisliste und das Angebot ist schnell erstellt.





# Errichtung | Los geht's

## Einfache Bestellung

Sie senden uns Ihre Bestellung einfach und schnell mit dem Bestellformular aus der Partnerpreisliste.



## Lieferung in 10 Tagen

Das sensationelle Lieferversprechen von EVVA: Alle AirKey-Produkte sind ab Auftragsbestätigung in 10 Werktagen an der gewünschten Lieferadresse.\*\*



Montage der AirKey-Zylinder



In der Onlineverwaltung registrieren und Komponenten eintragen.



KeyCredit-Codes in der Onlineverwaltung eintragen.



Zutrittsberechtigungen übertragen



## Übergabe

Schnell abgewickelte Projekte für mehr Zufriedenheit bei Partnern und Kunden



## EVVA-Schnellhilfe

Bei Problemen mit dem Produkt vor Ort garantiert EVVA nach Rücksprache mit der Technik-Hotline, Reparatur oder Ersatz binnen 8 Werktagen!\*

\* Gilt für Deutschland, Österreich, Niederlande, Belgien.

\*\* Gilt für Deutschland, Österreich, Niederlande, Belgien, Italien, Polen, Tschechien, Slowakei bis zu 100 Einheiten. Schweiz: 12 Werktagen

\*\*\* Zum Scannen des QR-Codes benötigen Sie eine entsprechende App, die Sie in der Regel kostenlos downloaden können.

# Übergabe & Betrieb | Bausteine

## Dokumentation

Um eine einfache Wartung und leicht durchführbare Anpassungen des Systems zu gewährleisten, wird durch den Partner eine Dokumentation an den Kunden übergeben.

Diese kann aus mehreren Inhalten bestehen.

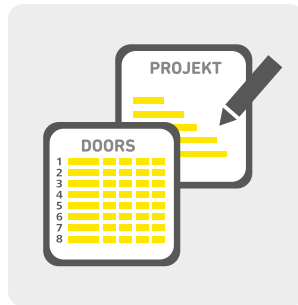

Ausgefüllte Projekt- und Türchecklisten

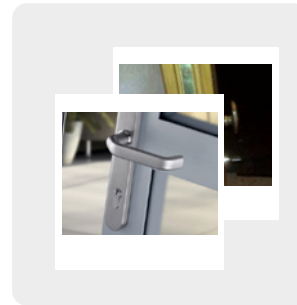

Fotodokumentation und Pläne des Bauprojekts



Montagekurzanleitungen und Datenblätter online

## Schulung

Vor der Übergabe des Systems erfolgt eine persönliche Schulung.

Das Systemhandbuch liefert ebenfalls alle Informationen und ist online verfügbar.



EVVA-Partner sind bestens geschult



Persönliche Schulung der Benutzer am System



Online verfügbares Systemhandbuch

## Support & Garantie

EVVA-Produkte sind weitgehend wartungsfrei. Dennoch stellt EVVA sicher, dass auftretende Probleme vor oder nach der Errichtung schnell und effizient behoben werden.



**EVVA-Hotline**  
EVVA-Partnern steht bei Problemen mit AirKey-Produkten eine eigene Hotline zur Verfügung.

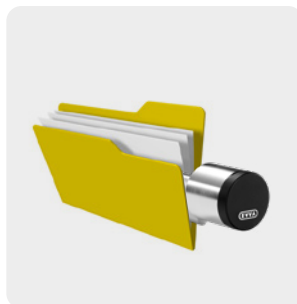

**Product-History**  
Alle Herstellungsdaten und Inputs der Hotline werden von EVVA zum Produkt archiviert.

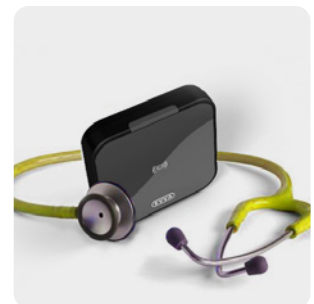

**EVVA-Schnellhilfe**  
Bei Problemen mit dem Produkt vor Ort verspricht EVVA Reparatur oder Ersatz binnen 8 Werktagen.\*

## Impressum

### Herausgeber

EVVA Sicherheitstechnologie GmbH

### Für den Inhalt verantwortlich

EVVA Sicherheitstechnologie GmbH

### Redaktion: Marcus Anderle

**Grafik:** René Kern, Christine Artner | **Texte:** Nina Dominici, Marcus Anderle

**Technischer Inhalt:** Johannes Ullmann, Martin Bauer

**Fotos:** Vienna Paint, iStockphoto, fotolia | **Illustrationen:** Utku Mutlu

**Druck:** Riedeldruck | 2214 Auersthal

EVVA Sicherheitstechnologie GmbH und ihre Niederlassungen schließen nur zu ihren Allgemeinen Geschäfts- und Lizenzbedingungen, nachzulesen unter [www.evva.com/terms](http://www.evva.com/terms), ab.



[www.evva.com](http://www.evva.com)